

rovatti pompe

Products you can rely on

50Hz

60Hz

Catalogo generale

General catalogue

Catalogue général

Hauptkatalog

Catálogo general

EXTREME

Elettropompe sommerse in acciaio inox AISI 316

AISI 316 stainless steel electric borehole pumps

Electropompes immergées en acier inox AISI 316

Elektrounterwassermotorpumpen aus Edelstahl AISI 316

Bombas eléctricas sumergidas en acero inoxidable AISI 316

Portate fino a 1200 m³/h

Capacity up to 1200 m³/h

Débit jusqu'à 1200 m³/h

Fördermenge bis 1200 m³/h

Caudal hasta 1200 m³/h

Prevalenze fino a 690 m

Head up to 690 m

HMT jusqu'à 690 m

Förderhöhe bis 690 m

Altura hasta 690 m

Potenze fino a 400 kW

Power up to 400 kW

Puissance jusqu'à 400 kW

Leistung bis 400 kW

Potencia hasta 400 kW

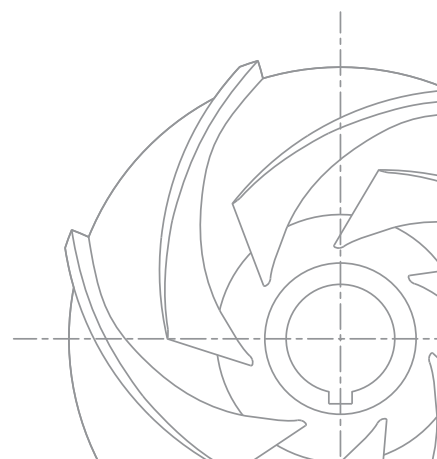

DOCUMENTAZIONE CATALOGO TECNICO

TECHNICAL CATALOGUE DOCUMENTATION

DOCUMENTATION DU CATALOGUE TECHNIQUE

TECHNISCHER KATALOG

DOCUMENTACIÓN CATÁLOGO TÉCNICO

A

POMPE DA POZZO

BOREHOLE PUMPS

POMPES POUR FORAGES

BRUNNENPUMPEN

BOMBAS DE POZO

B

ELETTROPOMPE DI SUPERFICIE

SURFACE ELECTRIC PUMPS

ELECTROPOMPES DE SURFACE

OBERFLÄCHENKREISELPUMPEN

ELECTROBOMBAS DE SUPERFICIE

C

POMPE DI SUPERFICIE

SURFACE PUMPS

POMPES DE SURFACE

OBERFLÄCHENPUMPEN

BOMBAS DE SUPERFICIE

D

ELETTROPOMPE SOMMERSIBILI

ELECTRIC SUBMERSIBLE PUMPS

ELECTROPOMPES IMMERGEES

ELEKTROTAUCHPUMPEN

ELECTROBOMBAS SUMERGIDAS

E

POMPE CENTRIFUGHE DA LIQUAME

CENTRIFUGAL SLURRY PUMPS

POMPES CENTRIFUGES POUR LIQUIDES CHARGES

ABWASSER KREISELPUMPEN

BOMBAS CENTRÍFUGAS PARA AGUAS RESIDUALES

GENERALITÀ - GENERAL NOTES - GENERALITEES - ALLGEMEINES - GENERALIDADES

Elettropompe sommerse ottimali per trattare in piena efficienza e sicurezza acqua marina o liquidi aggressivi provenienti da impianti residenziali, civili o industriali.
Facilmente installabili in pozzi profondi di grandezza unificata, sono azionate da motori sommersi standardizzati per sporgenza d'albero e flangia di accoppiamento.

Borehole electric pumps engineered for efficient and reliable pumping of corrosive liquid in marine, residential, municipal and industrial applications. Wet end is driven by submersible motors with shaft-ends and flanges according to standard norms.

Electropompes immergées projetées pour relever en toute sécurité les eaux marines et les liquides corrosifs provenant de réseaux collectifs, civils ou de rejets industriels.
Faciles à installer dans des puits profonds standard, ces électropompes sont entraînées par des moteurs immergés avec bride et arbre normalisés.

Elektrounterwassermotorpumpen konzipiert zur Förderung von Meerwasser oder auch korrosiven Flüssigkeiten in Wohnanlagen, zivilen Bereichen und Industrieanlagen. Die Elektropumpen können leicht in tiefen Brunnen genormter Größe installiert werden und werden über Standardkupplungen mittels Unterwassermotoren angetrieben.

Bombas eléctricas sumergidas aptas para tratar, con plena eficiencia y seguridad, agua marina o líquidos también corrosivos en instalaciones residenciales, civiles o industriales. Fáciles de instalar en pozos profundos de medidas normalizadas, las bombas eléctricas están accionadas por motores sumergibles normalizados en cuanto a longitud de eje y brida de acoplamiento.

TOLLERANZE - TOLERANCES - TOLERANCES - TOLERANZEN - TOLERANCIAS

Caratteristiche idrauliche di funzionamento riferite al corpo pompa e rilevate con acqua fredda (20°C) alla pressione atmosferica (1 bar) garantite secondo le norme ISO 9906 - Appendice A.
I dati di catalogo si riferiscono a liquidi con massa volumica di 1000 kg/m³ e con viscosità cinematica non superiore a 1 mm²/s.

Pump performances refer to cold water (20°C) at atmospheric pressure (1 bar) according to ISO 9906 - Annex A norms. Performances indicated in the catalogue refer to liquid with volumic mass of 1000 kg/m³ and with kinematic viscosity not higher than 1 mm²/s.

Caractéristiques de fonctionnement de la partie hydraulique (pompe) et relevées en eau froide (20°C) à la pression atmosphérique de 1 bar et garanties conformément à la norme ISO 9906 - Annexe A. Les caractéristiques du catalogue s'entendent pour un liquide de masse volumique de 1000 kg/m³ et de viscosité cinématique non supérieure à 1 mm²/s.

Die hydraulischen Betriebs-eigenschaften beziehen sich auf den Pumpenkörper und wurden mit kaltem Wasser (20°C) bei atmosphärischem Druck (1 bar) gemessen. Da es sich um serienmäßig gefertigte Pumpen handelt, werden diese Betriebseigenschaften gemäß ISO 9906 - Anhang A garantiert. Die Katalogdaten beziehen sich auf Flüssigkeiten mit einer Volumenmasse von 1000 kg/m³ und kinematischer Viskosität nicht über 1 mm²/s.

Las características hidráulicas se refieren al cuerpo bomba y han sido obtenidas con agua fría (20°C) a la presión atmosférica (1 bar) y son garantizadas, tratándose de bombas construidas en serie, de acuerdo a las normas ISO 9906 - Anexo A. Los datos de catálogo se refieren a líquidos con masa por unidad de volumen de 1000 kg/m³ y con viscosidad cinemática no superior a 1 mm²/s.

INSTALLAZIONI TIPICHE - TYPICAL INSTALLATIONS - UTILISATIONS TYPIQUES - TYPISCHE INSTALLATION - INSTALACIONES TÍPICAS

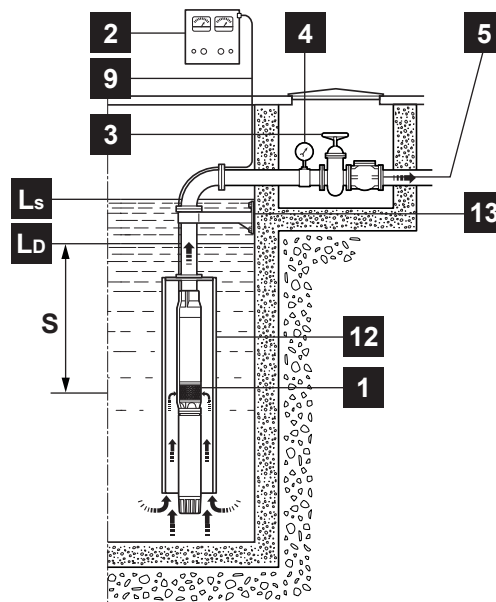
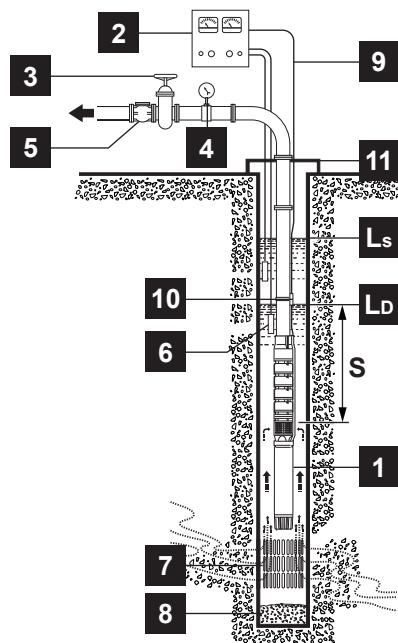

- 1 - Elettropompa sommersa
- 2 - Quadro elettrico
- 3 - Saracinesca regolazione portata
- 4 - Manometro
- 5 - Valvola di ritegno
- 6 - Sonde di controllo livello
- 7 - Filtro del pozzo
- 8 - Fondo del pozzo
- 9 - Cavo di alimentazione
- 10 - Fascette fissaggio cavi
- 11 - Coperchio del pozzo
- 12 - Camicia di raffreddamento
- 13 - Sostegno
- S - Battente
- L_s - Livello statico
- L_d - Livello dinamico

- 1 - Borehole electric pump
- 2 - Electric control panel
- 3 - Gate valve
- 4 - Pressure gauge
- 5 - Non return valve
- 6 - Level control detectors
- 7 - Well strainer
- 8 - Well bottom
- 9 - Power supply cable
- 10 - Cable clips
- 11 - Well cover
- 12 - Cooling casing
- 13 - Support
- S - Positive suction head
- L_s - Static level
- L_d - Dynamic level

- 1 - Electropompe immergée
- 2 - Armoire électrique
- 3 - Vanne de régulation du débit
- 4 - Manomètre
- 5 - Clapet anti-retour
- 6 - Sonde de contrôle de niveau
- 7 - Crépine du forage
- 8 - Fond du forage
- 9 - Câble d'alimentation
- 10 - Collier de fixation du câble
- 11 - Couvercle du forage
- 12 - Chemise de refroidissement
- 13 - Support
- S - Charge d'eau
- L_s - Niveau statique
- L_d - Niveau dynamique

- 1 - Elektrounterwassermotorpumpe
- 2 - Schaltschrank
- 3 - Schieber zur Durchsatzregelung
- 4 - Manometer
- 5 - Rückschlagventil
- 6 - Standkontrollsonden
- 7 - Brunnenfilter
- 8 - Brunnenboden
- 9 - Speisekabel
- 10 - Kabelschellen
- 11 - Brunnendeckel
- 12 - Kühlmantel
- 13 - Support
- S - Hydrostatischer Wasserdruck
- L_s - Statischer Wasserspiegel
- L_d - Dynamischer Wasserspiegel

- 1 - Bomba eléctrica sumergida
- 2 - Cuadro eléctrico
- 3 - Válvula de regulación de caudal
- 4 - Manómetro
- 5 - Válvula de retención
- 6 - Sonda de control de nivel
- 7 - Filtro del pozo
- 8 - Fondo del pozo
- 9 - Cable de alimentación
- 10 - Abrazaderas fijación cables
- 11 - Tapa del pozo
- 12 - Camisa de enfriamiento
- 13 - Soporte
- S - Presión hidrostática del agua
- L_s - Nivel estático
- L_d - Nivel dinámico

Elettropompe sommerse in acciaio inox AISI 316
 AISI 316 stainless steel electric borehole pumps
 Electropompes immergées en acier inox AISI 316
 Elektrounterwassermotorpumpen aus Edelstahl AISI 316
 Bombas eléctricas sumergidas en acero inoxidable AISI 316

Catalogo generale
 General catalogue
 Catalogue général
 Hauptkatalog
 Catálogo general

8ERCX

Elettropompe sommerse radiali da 8" incamiciate interamente in acciaio inox AISI 316
 8" borehole electric radial encapsulated pumps entirely in AISI 316 stainless steel
 Electropompes immergées radiales 8" avec chemise extérieure et exécution en acier inox AISI 316
 8" radiale Unterwassermotorpumpen mit Aussenmantel in Edelstahl AISI 316
 Bombas eléctricas sumergidas radial de 8" con camisa exterior y fabricación en acero inoxidable AISI 316

Pagina 4
 Page 4
 Page 4
 Seite 4
 Página 4

Portate fino a 85 m³/h	Prevalenze fino a 690 m	Potenze fino a 75 kW
Capacity up to 85 m³/h	Head up to 690 m	Power up to 75 kW
Débit jusqu'à 85 m³/h	HMT jusqu'à 690 m	Puissance jusqu'à 75 kW
Fördermenge bis 85 m³/h	Förderhöhe bis 690 m	Leistung bis 75 kW
Caudal hasta 85 m³/h	Altura hasta 690 m	Potencia hasta 75 kW

Prestazioni a 50Hz, 2 poli
 Performances at 50Hz, 2 poles
 Caractéristiques à 50Hz, 2 pôles
 Leistungsbereich bei 50Hz, 2-polig
 Prestaciones a 50Hz, 2 polos

Pagina 6
 Page 6
 Page 6
 Seite 6
 Página 6

Prestazioni a 60Hz, 2 poli
 Performances at 60Hz, 2 poles
 Caractéristiques à 60Hz, 2 pôles
 Leistungsbereich bei 60Hz, 2-polig
 Prestaciones a 60Hz, 2 polos

Pagina 12
 Page 12
 Page 12
 Seite 12
 Página 12



8EX

Elettropompe sommerse semiassiali da 8" interamente in acciaio inox AISI 316
 8" borehole electric mixed-flow pumps entirely in AISI 316 stainless steel
 Electropompes immergées semi-axiales 8" en acier inox AISI 316
 8" halbaxiale Unterwassermotorpumpen in Edelstahlausführung AISI 316
 Bombas eléctricas sumergidas semiaxial de 8" con fabricación en acero inoxidable AISI 316

Pagina 18
 Page 18
 Page 18
 Seite 18
 Página 18

Portate fino a 205 m³/h	Prevalenze fino a 465 m	Potenze fino a 110 kW
Capacity up to 205 m³/h	Head up to 465 m	Power up to 110 kW
Débit jusqu'à 205 m³/h	HMT jusqu'à 465 m	Puissance jusqu'à 110 kW
Fördermenge bis 205 m³/h	Förderhöhe bis 465 m	Leistung bis 110 kW
Caudal hasta 205 m³/h	Altura hasta 465 m	Potencia hasta 110 kW

Prestazioni a 50Hz, 2 poli
 Performances at 50Hz, 2 poles
 Caractéristiques à 50Hz, 2 pôles
 Leistungsbereich bei 50Hz, 2-polig
 Prestaciones a 50Hz, 2 polos

Pagina 20
 Page 20
 Page 20
 Seite 20
 Página 20

Prestazioni a 60Hz, 2 poli
 Performances at 60Hz, 2 poles
 Caractéristiques à 60Hz, 2 pôles
 Leistungsbereich bei 60Hz, 2-polig
 Prestaciones a 60Hz, 2 polos

Pagina 28
 Page 28
 Page 28
 Seite 28
 Página 28



8EX-110 8EX-140

Elettropompe sommerse semiassiali da 8" interamente in acciaio inox AISI 316
 8" borehole electric mixed-flow pumps entirely in AISI 316 stainless steel
 Electropompes immergées semi-axiales 8" en acier inox AISI 316
 8" halbaxiale Unterwassermotorpumpen in Edelstahlausführung AISI 316
 Bombas eléctricas sumergidas semiaxial de 8" con fabricación en acero inoxidable AISI 316

Pagina 36
 Page 36
 Page 36
 Seite 36
 Página 36

Portate fino a 215 m³/h	Prevalenze fino a 340 m	Potenze fino a 110 kW
Capacity up to 215 m³/h	Head up to 340 m	Power up to 110 kW
Débit jusqu'à 215 m³/h	HMT jusqu'à 340 m	Puissance jusqu'à 110 kW
Fördermenge bis 215 m³/h	Förderhöhe bis 340 m	Leistung bis 110 kW
Caudal hasta 215 m³/h	Altura hasta 340 m	Potencia hasta 110 kW

Prestazioni a 50Hz, 2 poli
 Performances at 50Hz, 2 poles
 Caractéristiques à 50Hz, 2 pôles
 Leistungsbereich bei 50Hz, 2-polig
 Prestaciones a 50Hz, 2 polos

Pagina 38
 Page 38
 Page 38
 Seite 38
 Página 38

Prestazioni a 60Hz, 2 poli
 Performances at 60Hz, 2 poles
 Caractéristiques à 60Hz, 2 pôles
 Leistungsbereich bei 60Hz, 2-polig
 Prestaciones a 60Hz, 2 polos

Pagina 42
 Page 42
 Page 42
 Seite 42
 Página 42



10EX

Elettropompe sommerse semiassiali da 10" interamente in acciaio inox AISI 316
 10" borehole electric mixed-flow pumps entirely in AISI 316 stainless steel
 Electropompes immergées semi-axiales 10" en acier inox AISI 316
 10" halbaxiale Unterwassermotorpumpen in Edelstahlausführung AISI 316
 Bombas eléctricas sumergidas semiaxial de 10" con fabricación en acero inoxidable AISI 316

Pagina 46
 Page 46
 Page 46
 Seite 46
 Página 46

Portate fino a 390 m³/h	Prevalenze fino a 485 m	Potenze fino a 185 kW
Capacity up to 390 m³/h	Head up to 485 m	Power up to 185 kW
Débit jusqu'à 390 m³/h	HMT jusqu'à 485 m	Puissance jusqu'à 185 kW
Fördermenge bis 390 m³/h	Förderhöhe bis 485 m	Leistung bis 185 kW
Caudal hasta 390 m³/h	Altura hasta 485 m	Potencia hasta 185 kW

Prestazioni a 50Hz, 2 poli
 Performances at 50Hz, 2 poles
 Caractéristiques à 50Hz, 2 pôles
 Leistungsbereich bei 50Hz, 2-polig
 Prestaciones a 50Hz, 2 polos

Pagina 48
 Page 48
 Page 48
 Seite 48
 Página 48

Prestazioni a 60Hz, 2 poli
 Performances at 60Hz, 2 poles
 Caractéristiques à 60Hz, 2 pôles
 Leistungsbereich bei 60Hz, 2-polig
 Prestaciones a 60Hz, 2 polos

Pagina 54
 Page 54
 Page 54
 Seite 54
 Página 54



10EX-300

Elettropompe sommerse semiassiali da 10" interamente in acciaio inox AISI 316
 10" borehole electric mixed-flow pumps entirely in AISI 316 stainless steel
 Electropompes immergées semi-axiales 10" en acier inox AISI 316
 10" halbaxiale Unterwassermotorpumpen in Edelstahlausführung AISI 316
 Bombas eléctricas sumergidas semiaxial de 10" con fabricación en acero inoxidable AISI 316

Pagina 60
 Page 60
 Page 60
 Seite 60
 Página 60

Portate fino a 455 m³/h	Prevalenze fino a 250 m	Potenze fino a 185 kW
Capacity up to 455 m³/h	Head up to 250 m	Power up to 185 kW
Débit jusqu'à 455 m³/h	HMT jusqu'à 250 m	Puissance jusqu'à 185 kW
Fördermenge bis 455 m³/h	Förderhöhe bis 250 m	Leistung bis 185 kW
Caudal hasta 455 m³/h	Altura hasta 250 m	Potencia hasta 185 kW

Prestazioni a 50Hz, 2 poli
 Performances at 50Hz, 2 poles
 Caractéristiques à 50Hz, 2 pôles
 Leistungsbereich bei 50Hz, 2-polig
 Prestaciones a 50Hz, 2 polos

Pagina 62
 Page 62
 Page 62
 Seite 62
 Página 62

Prestazioni a 60Hz, 2 poli
 Performances at 60Hz, 2 poles
 Caractéristiques à 60Hz, 2 pôles
 Leistungsbereich bei 60Hz, 2-polig
 Prestaciones a 60Hz, 2 polos

Pagina 64
 Page 64
 Page 64
 Seite 64
 Página 64



12EX

Elettropompe sommerse semiassiali da 12" interamente in acciaio inox AISI 316

12" borehole electric mixed-flow pumps entirely in AISI 316 stainless steel
Electropompes immergées semi-axiales 12" en acier inox AISI 316
12" halbaxiale Unterwassermotorpumpen in Edelstahlausführung AISI 316
Bombas eléctricas sumergidas semiaxial de 12" con fabricación en acero inoxidable AISI 316

Pagina 66

Page 66
Page 66
Seite 66
Página 66

Portate fino a 660 m³/h

Capacity up to 660 m³/h

Débit jusqu'à 660 m³/h

Fördermenge bis 660 m³/h

Caudal hasta 660 m³/h

Prevalenze fino a 320 m

Head up to 320 m

HMT jusqu'à 320 m

Förderhöhe bis 320 m

Altura hasta 320 m

Potenze fino a 250 kW

Power up to 250 kW

Puissance jusqu'à 250 kW

Leistung bis 250 kW

Potencia hasta 250 kW

Prestazioni a 50Hz, 2 poli

Performances at 50Hz, 2 poles
Caractéristiques à 50Hz, 2 pôles
Leistungsbereich bei 50Hz, 2-polig
Prestaciones a 50Hz, 2 polos

Pagina 68

Page 68
Page 68
Seite 68
Página 68

Prestazioni a 60Hz, 2 poli

Performances at 60Hz, 2 poles
Caractéristiques à 60Hz, 2 pôles
Leistungsbereich bei 60Hz, 2-polig
Prestaciones a 60Hz, 2 polos

Pagina 72

Page 72
Page 72
Seite 72
Página 72



14EX-650

Elettropompe sommerse semiassiali da 14" interamente in acciaio inox AISI 316

14" borehole electric mixed-flow pumps entirely in AISI 316 stainless steel
Electropompes immergées semi-axiales 14" en acier inox AISI 316
14" halbaxiale Unterwassermotorpumpen in Edelstahlausführung AISI 316
Bombas eléctricas sumergidas semiaxial de 14" con fabricación en acero inoxidable AISI 316

Pagina 76

Page 76
Page 76
Seite 76
Página 76

Portate fino a 840 m³/h

Capacity up to 840 m³/h

Débit jusqu'à 840 m³/h

Fördermenge bis 840 m³/h

Caudal hasta 840 m³/h

Prevalenze fino a 195 m

Head up to 195 m

HMT jusqu'à 195 m

Förderhöhe bis 195 m

Altura hasta 195 m

Potenze fino a 300 kW

Power up to 300 kW

Puissance jusqu'à 300 kW

Leistung bis 300 kW

Potencia hasta 300 kW

Prestazioni a 50Hz, 2 poli

Performances at 50Hz, 2 poles
Caractéristiques à 50Hz, 2 pôles
Leistungsbereich bei 50Hz, 2-polig
Prestaciones a 50Hz, 2 polos

Pagina 78

Page 78
Page 78
Seite 78
Página 78

Prestazioni a 60Hz, 2 poli

Performances at 60Hz, 2 poles
Caractéristiques à 60Hz, 2 pôles
Leistungsbereich bei 60Hz, 2-polig
Prestaciones a 60Hz, 2 polos

Pagina 80

Page 80
Page 80
Seite 80
Página 80



16EX-1000

Elettropompe sommerse radiali da 8" incamiciate interamente in acciaio inox AISI 316

8" borehole electric radial encapsulated pumps entirely in AISI 316 stainless steel
Electropompes immergées radiales 8" avec chemise extérieure et exécution en acier inox AISI 316
8" radiale Unterwassermotorpumpen mit Aussenmantel in Edelstahl AISI 316
Bombas eléctricas sumergidas radial de 8" con camisa exterior y fabricación en acero inoxidable AISI 316

Pagina 82

Page 82
Page 82
Seite 82
Página 82

Portate fino a 1200 m³/h

Capacity up to 1200 m³/h

Débit jusqu'à 1200 m³/h

Fördermenge bis 1200 m³/h

Caudal hasta 1200 m³/h

Prevalenze fino a 170 m

Head up to 170 m

HMT jusqu'à 170 m

Förderhöhe bis 170 m

Altura hasta 170 m

Potenze fino a 400 kW

Power up to 400 kW

Puissance jusqu'à 400 kW

Leistung bis 400 kW

Potencia hasta 400 kW

Prestazioni a 50Hz, 2 poli

Performances at 50Hz, 2 poles
Caractéristiques à 50Hz, 2 pôles
Leistungsbereich bei 50Hz, 2-polig
Prestaciones a 50Hz, 2 polos

Pagina 84

Page 84
Page 84
Seite 84
Página 84

Prestazioni a 60Hz, 2 poli

Performances at 60Hz, 2 poles
Caractéristiques à 60Hz, 2 pôles
Leistungsbereich bei 60Hz, 2-polig
Prestaciones a 60Hz, 2 polos

Pagina 86

Page 86
Page 86
Seite 86
Página 86



Motori elettrici sommersi a 2 poli - Caratteristiche costruttive

2 poles electric submersible motors - Construction characteristics
Moteurs électriques immergés 2 pôles - Caractéristiques de construction
2-polig Unterwassermotoren - Bauliche Eigenschaften
Motores eléctricos sumergidos de 2 polos - Características de construcción



Pagina 86

Page 86
Page 86
Seite 86
Página 86

Motori elettrici sommersi a 2 poli, 50Hz - Caratteristiche elettriche

2 poles, 50Hz electric submersible motors - Electrical characteristics
Moteurs électriques immergés 2 pôles, 50Hz - Caractéristiques électriques
2-polig Unterwassermotoren, 50Hz - Elektrische Eigenschaften
Motores eléctricos sumergidos de 2 polos, 50 Hz - Características eléctricas



Pagina 90

Page 90
Page 90
Seite 90
Página 90

Motori elettrici sommersi a 2 poli, 60Hz - Caratteristiche elettriche

2 poles, 60Hz electric submersible motors - Electrical characteristics
Moteurs électriques immergés 2 pôles, 60Hz - Caractéristiques électriques
2-polig Unterwassermotoren, 60Hz - Elektrische Eigenschaften
Motores eléctricos sumergidos de 2 polos, 60Hz - Características eléctricas



Pagina 98

Page 98
Page 98
Seite 98
Página 98

Elettropompe sommerse in acciaio inox AISI 316
 AISI 316 stainless steel electric borehole pumps
 Electropompes immergées en acier inox AISI 316
 Elektrounterwassermotorpumpen aus Edelstahl AISI 316
 Bombas eléctricas sumergidas en acero inoxidable AISI 316

8ERCX

Catalogo generale
 General catalogue
 Catalogue général
 Hauptkatalog
 Catálogo general

CARATTERISTICHE - CHARACTERISTICS - CARACTERISTIQUES - CHARAKTERISTIK - CARACTERÍSTICAS

8"



EXTREME

Identificazione pompa

Pump identification
 Identification de la pompe
 Bedeutung der Abkürzungen
 Identificación bomba

Diametro minimo del pozzo in pollici Minimum well diameter in inches Diamètre mini du forage en pouces Mindestinnendurchmesser des Brunnens Diámetro interior mínimo del pozo en pulgadas	8
Tipo pompa (radiale) Pump type (radial) Type de pompe (radiale) Pumpentyp (radial) Bomba tipo (radial)	ER
Camicia esterna in acciaio inox Stainless steel external casing Chemise extérieure en acier inox Edelstahlmantel Bomba con camisa inox	C
Esecuzione inossidabile Stainless steel execution Exécution en acier inox Edelstahl-Ausführung Fabricación inoxidable	X
Dimensione idraulica Hydraulic size Grandeur de la partie hydraulique Hydraulische Abmessungen Dimensión hidráulica	3 1 ÷ 3
	/
Numero di stadi Number of stages Nombre d'étages Anzahl der Stufen Número de etapas	12 2 ÷ 34
	-
Diametro esterno motore in pollici Motor external diameter in inches Diamètre extérieur du moteur en pouces Außendurchmesser des Motors Diámetro exterior de motor en pulgadas	8 6 ÷ 8
Potenza nominale in CV Nominal power in HP Puissance nominale en CV Nennleistung in PS Potencia nominal en CV	55 10 ÷ 100
Frequenza 60Hz Frequency 60Hz Fréquence 60Hz Frequenz 60Hz Frecuencia de 60Hz	T

Campi di utilizzo della serie

Performance range
 Champs d'utilisation
 Anwendungsbereiche
 Campos de utilización

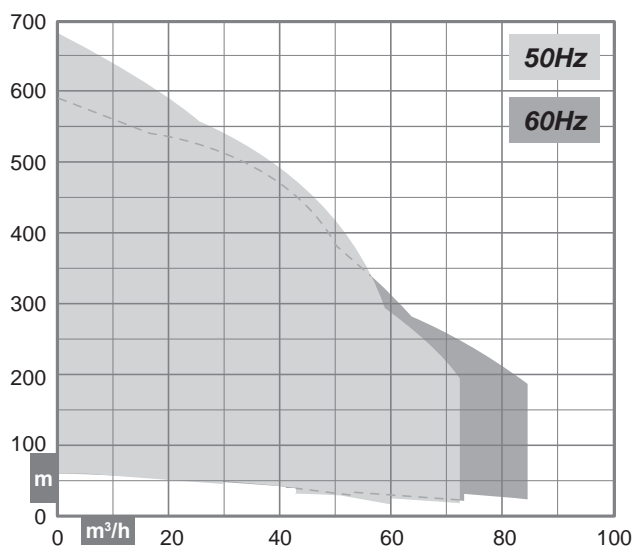

Costruzione

Construction
 Construction
 Konstruktion
 Construcción

Corpi pompa di tipo centrifugo multistadio a flusso radiale con valvola di ritenuta incorporata nel corpo di mandata e camicia esterna in acciaio inox AISI 316

Radial centrifugal multistage wet end with incorporated retaining valve and AISI 316 stainless steel external casing

Corps de pompe de type radiale, centrifuge multicellulaire avec clapet de retenue incorporé dans le corps de refoulement et chemise extérieure en acier inox AISI 316

Mehrstufige radiale Kreiselpumpe mit Außenmantel in Edelstahl AISI 316 und integriertem Rückschlagventil am Druckstutzen

Cuerpos de bomba de tipo centrifugo radial multietapa, con válvula de retención incorporada en el cuerpo de impulsión y camisa exterior en acero inoxidable AISI 316

8ERCX3/12-855

Elettropompa sommersa radiale per pozzo da 8" con camicia esterna in acciaio inox - Esecuzione inossidabile - Idraulica dimensione 3 - 12 stadi - Motore da 8" - Potenza nominale 55 CV

Borehole electric radial pump for 8" well with stainless steel external casing - Stainless steel execution - Hydraulic size 3 - 12 stages - 8" motor - 55 HP nominal power

Electropompe immergée radiale pour forage de 8" avec chemise extérieure en acier inox - exécution en acier inox - grandeur de l'hydraulique 3 - 12 étages - Moteur 8" - Puissance nominale 55 CV

Radial-Unterwassermotorpumpe für 8" Brunnen mit Gehäuse aus Edelstahl - Edelstahl-Ausführung - Hydraulikgröße 3 - 12 Stufen - 8" Motor - Nennleistung 55 PS

Bomba eléctrica sumergida radial para pozo de 8" con camisa exterior en acero inoxidable - Fabricación inoxidable - Dimensión hidráulica 3 - 12 etapas - Motor de 8" Potencia 55 CV

CARATTERISTICHE - CHARACTERISTICS - CARACTERISTIQUES - CHARAKTERISTIK - CARACTERÍSTICAS

Distinta materiali

List of parts and materials
Nomenclature et matériaux
Konstruktion und Werkstoffe
Detalle partes y materiales

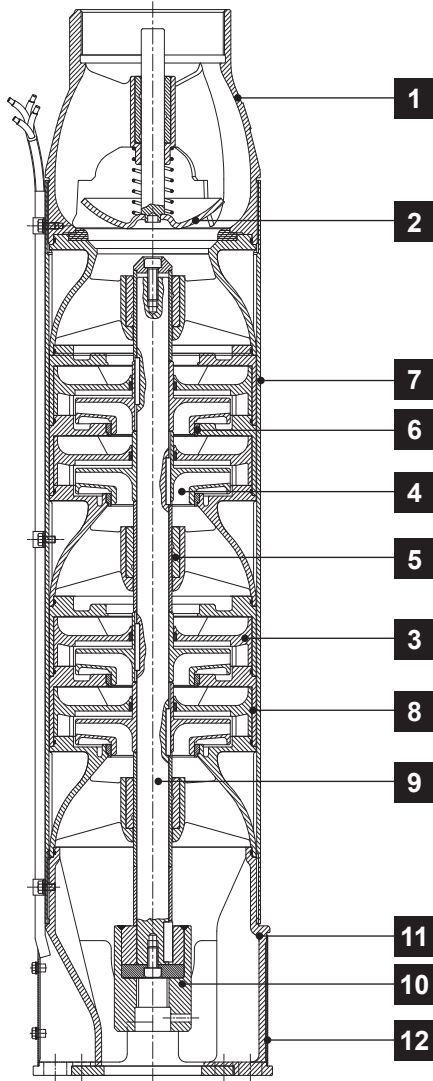

	Componente Component Désignation Komponente Componente	Materiale Material Matière Werkstoff Material
1	Corpo premente Delivery bowl Sortie Druckkörper Cuerpo impulsión	Acciaio inox AISI 316 AISI 316 stainless steel Acier inox AISI 316 Edelstahl AISI 316 Acero inoxidable AISI 316
2	Valvola di ritegno Retaining valve Clapet de retenue Rückschlagventil Válvula de retención	Acciaio inox AISI 316 AISI 316 stainless steel Acier inox AISI 316 Edelstahl AISI 316 Acero inoxidable AISI 316
3	Diffusore Diffuser Diffuseur Diffusor Difusor	Acciaio inox AISI 316 AISI 316 stainless steel Acier inox AISI 316 Edelstahl AISI 316 Acero inoxidable AISI 316
4	Girante Impeller Roue Laufrad Rodete	Acciaio inox AISI 316 AISI 316 stainless steel Acier inox AISI 316 Edelstahl AISI 316 Acero inoxidable AISI 316
5	Cuscinetto di guida Journal bearing Cousinet de guidage Führungslager Cojinete de guía	PTFE
6	Anello d'usura Wear ring Bague d'usure Schleissring Anillo de desgaste	POM
7	Camicia esterna External casing Chemise extérieure Äußerer Mantel Camisa exterior	Acciaio inox AISI 316 AISI 316 stainless steel Acier inox AISI 316 Edelstahl AISI 316 Acero inoxidable AISI 316
8	Mantello Shell Enveloppe Mantel Cubierta	Acciaio inox AISI 316 AISI 316 stainless steel Acier inox AISI 316 Edelstahl AISI 316 Acero inoxidable AISI 316
9	Albero pompa Pump shaft Arbre de pompe Pumpenwelle Eje bomba	Acciaio inox DUPLEX AISI 329 AISI 329 DUPLEX stainless steel Acier inox DUPLEX AISI 329 Edelstahl DUPLEX AISI 329 Acero inoxidable DUPLEX AISI 329
10	Manicotto Coupling Manchon Hülse Manguito	Acciaio inox DUPLEX AISI 329 AISI 329 DUPLEX stainless steel Acier inox DUPLEX AISI 329 Edelstahl DUPLEX AISI 329 Acero inoxidable DUPLEX AISI 329
11	Corpo aspirazione Suction bowl Corps d'aspiration Saugkörper Cuerpo de aspiración	Acciaio inox AISI 316 AISI 316 stainless steel Acier inox AISI 316 Edelstahl AISI 316 Acero inoxidable AISI 316
12	Griglia filtrante Suction grid Grille filtrante Filtergitter Rejilla filtrante	Acciaio inox AISI 316 AISI 316 stainless steel Acier inox AISI 316 Edelstahl AISI 316 Acero inoxidable AISI 316

Limiti di impiego

Use limits
Limites d'utilisation
Einsatzbedingungen
Limites de utilización

* Vedere pagg. 6 ÷ 16 (valore y)
* Please refer to pages 6 ÷ 16 (y data)
* Voir pages 6 ÷ 16 (valeur y)
* Siehe Seiten 6 ÷ 16 (Daten y)
* Consulte las páginas 6 ÷ 16 (valor y)

Diametro interno minimo del pozzo - Minimum well internal diameter Diamètre intérieur minimum du forage - Mindestinnendurchmesser des Brunnens - Diámetro interior mínimo del pozo:	8"
Battente minimo - Minimum positive suction head Charge d'eau minimum - Hydrostatischer Wasserdruck Altura de succión	*
Contenuto max. solidi - Max. solids contents Contenu maxi de solides - Max. Gehalt an Feststoffen Contenido máx. de sustancias sólidas	70 g/m³
Temperatura max. acqua - Max. water temperature Température maxi de l'eau - Max. Pumpwassertemperatur Temperatura máx. agua bombeada	30°C
Tempo max. di funzionamento a Q=0 - Max. running time with Q=0 Temps maxi de fonctionnement avec Q=0 - Max. Betriebsdauer bei Q=0 Tiempo máx. de funcionamiento con Q=0	2 min

Elettropompe sommerse in acciaio inox AISI 316
 AISI 316 stainless steel electric borehole pumps
 Electropompes immergées en acier inox AISI 316
 Elektrounterwassermotorpumpen aus Edelstahl AISI 316
 Bombas eléctricas sumergidas en acero inoxidable AISI 316

Catalogo generale
 General catalogue
 Catalogue général
 Hauptkatalog
 Catálogo general

PRESTAZIONI - PERFORMANCES - CARACTERISTIQUES - LEISTUNGSBEREICH - PRESTACIONES

8ERCX1

Prestazioni a 50Hz, 2 poli
 Performances at 50Hz, 2 poles
 Caractéristiques à 50Hz, 2 pôles
 Leistungsbereich bei 50Hz, 2-polig
 Prestaciones a 50Hz, 2 polos

50Hz

Pompa Pump Pompe Pumpe Bomba	 kW HP		Portata - Capacity - Débit - Fördermenge - Caudal													
			l/min	0	200	300	400	450	500	550	600	650	700	750	800	
			m³/h	0	12	18	24	27	30	33	36	39	42	45	48	
			l/s	0	3,3	5	6,7	7,5	8,3	9,2	10	10,8	11,7	12,5	13,3	
8ERCX1/3-610	7,5	10	H m	57	56	55	54	53	51	50	47	44	40	36	31	
8ERCX1/4-612	9,2	12,5		75	73	72	71	69	68	65	62	58	53	47	40	
8ERCX1/5-615	11	15		98	94	93	90	87	85	81	76	69	62	53	43	
8ERCX1/6-617	13	17,5		118	113	111	108	105	101	97	91	83	74	64	52	
8ERCX1/7-620	15	20		134	129	127	122	119	115	110	102	93	83	70	56	
8ERCX1/8-622	16,5	22,5		151	145	142	137	133	129	122	114	104	91	77	61	
8ERCX1/9-625	18,5	25		169	163	160	154	150	145	138	128	117	103	87	69	
8ERCX1/9-627	20	27,5		176	170	167	161	157	152	145	136	125	111	95	78	
8ERCX1/10-630	22	30		196	189	186	179	175	169	162	151	138	123	106	86	
8ERCX1/12-635	26	35		235	227	223	215	210	203	194	182	166	148	127	103	
8ERCX1/14-640	30	40		265	253	251	245	240	233	223	210	191	169	143	112	
8ERCX1/15-645	33	45		293	280	277	271	266	259	249	235	215	192	165	133	
8ERCX1/17-650	37	50		330	316	312	305	300	292	280	264	242	216	184	148	
8ERCX1/18-855	40	55		350	334	331	323	317	309	297	279	256	228	195	156	
8ERCX1/20-860	45	60		375	364	362	355	349	340	327	309	284	255	220	180	
8ERCX1/23-870	51,5	70		427	419	417	409	402	391	376	355	327	293	253	207	
8ERCX1/25-875	55	75		456	447	445	436	428	417	400	377	346	309	265	214	
8ERCX1/30-890	66	90		550	539	536	525	516	502	483	455	418	373	321	259	
8ERCX1/33-8100	75	100		605	592	589	577	567	552	531	500	460	410	353	284	

Dimensioni di ingombro in mm e peso in kg
 Overall dimensions in mm and weight in kg
 Dimensions en mm et masse en kg
 Abmessungen in mm, Gewicht in kg
 Medidas en mm, peso en kg

* Per le dimensioni di ingombro e i pesi dei motori vedere pagg. 91 + 103
 * For motors overall dimensions and weights please refer to pages 91 + 103
 * Pour les dimensions et les masses des moteurs voir pages 91 + 103
 * Gesamtlänge und Gewichte der Unterwassermotoren, siehe Seiten 91 + 103
 * Para la dimensiones y los pesos de los motores, consulte las páginas 91 + 103

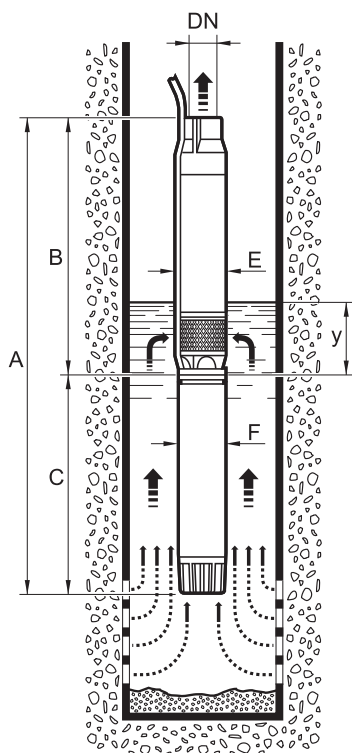

Pompa Pump Pompe Pumpe Bomba	A	B	C	DN	E	F	y	Peso Weight Masse Gewicht Peso	
								Pompa Pump Pompe Pumpe Bomba	Motore Motor Moteur Motor Motor
8ERCX1/3-610	*	663	*	4"	187	142	800	32	*
8ERCX1/4-612	*	716	*	4"	187	142	800	37	*
8ERCX1/5-615	*	768	*	4"	187	142	800	42	*
8ERCX1/6-617	*	821	*	4"	187	142	800	47	*
8ERCX1/7-620	*	873	*	4"	187	142	800	52	*
8ERCX1/8-622	*	926	*	4"	187	142	800	57	*
8ERCX1/9-625	*	978	*	4"	187	142	800	62	*
8ERCX1/9-627	*	978	*	4"	187	142	800	62	*
8ERCX1/10-630	*	1031	*	4"	187	142	800	67	*
8ERCX1/12-635	*	1136	*	4"	187	142	800	77	*
8ERCX1/14-640	*	1241	*	4"	187	142	800	87	*
8ERCX1/15-645	*	1293	*	4"	187	142	800	92	*
8ERCX1/15-845	*	1293	*	4"	187	190	800	92	*
8ERCX1/17-650	*	1398	*	4"	187	142	800	102	*
8ERCX1/17-850	*	1398	*	4"	187	190	800	102	*
8ERCX1/18-855	*	1451	*	4"	187	190	800	107	*
8ERCX1/20-860	*	1556	*	4"	187	190	800	117	*
8ERCX1/23-870	*	1796	*	4"	187	190	800	133	*
8ERCX1/25-875	*	1901	*	4"	187	190	800	143	*
8ERCX1/30-890	*	2164	*	4"	187	190	800	168	*
8ERCX1/33-8100	*	2322	*	4"	187	190	800	183	*

Tolleranze ISO 9906 - Annex A - Tolerances ISO 9906 - Annex A norms - Tolérances ISO 9906 - Annexe A - Toleranzen ISO 9906 - Anhang A - Tolerancias ISO 9906 - Apéndice A

PRESTAZIONI - PERFORMANCES - CHARACTERISTIQUES - LEISTUNGSBEREICH - PRESTACIONES

8ERCX1

Prestazioni a 50Hz, 2 poli
Performances at 50Hz, 2 poles
Caractéristiques à 50Hz, 2 pôles
Leistungsbereich bei 50Hz, 2-polig
Prestaciones a 50Hz, 2 polos

50Hz

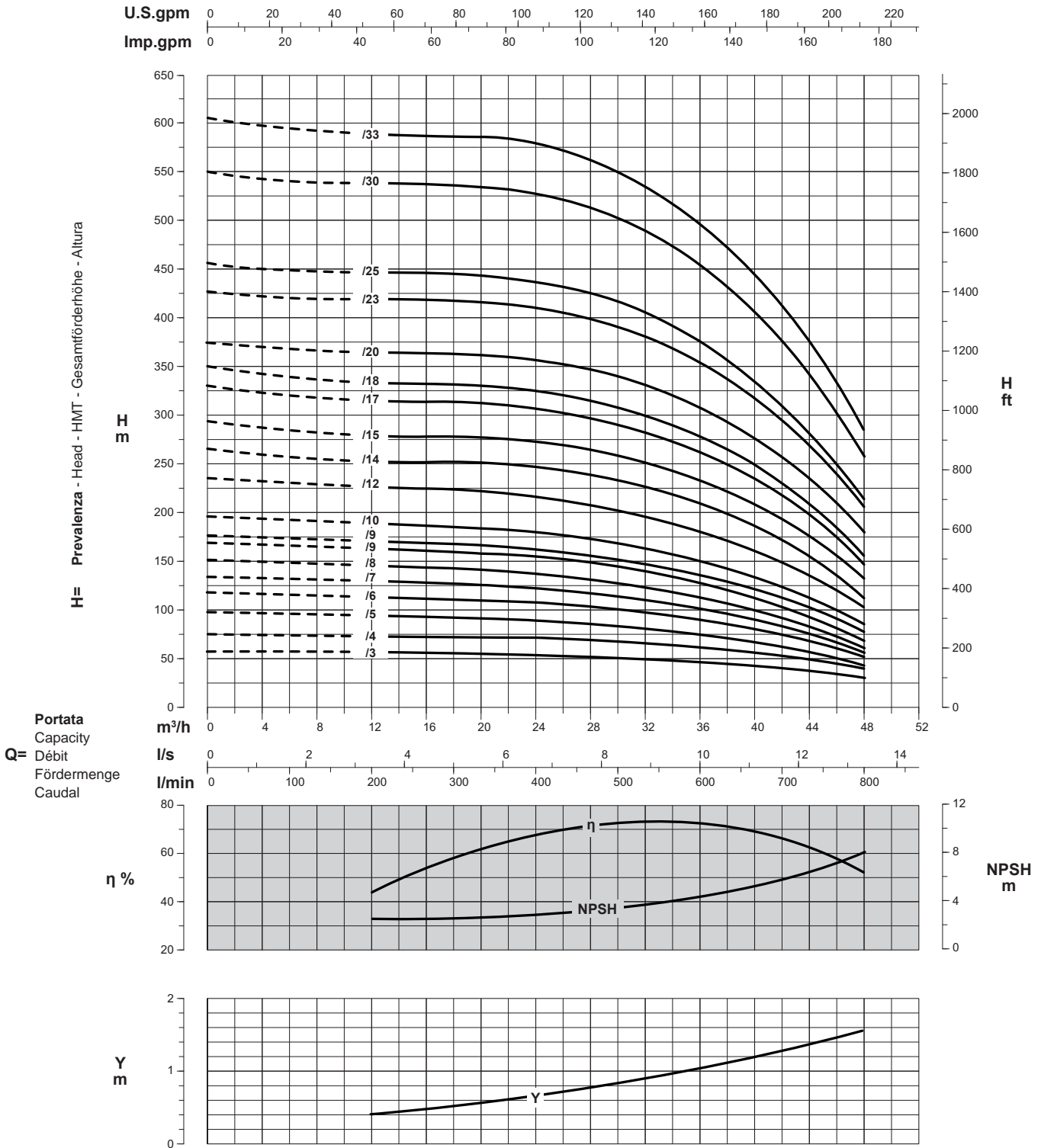

Curve per liquidi aventi densità 1000 kg/m³ - viscosità 1 mm²/s alla temperatura di 20°C
Curves established for liquid density 1000 kg/m³ - viscosity 1 mm²/s - temperature 20°C
Courbes établies pour liquides densité 1000 kg/m³ - viscosité 1 mm²/s - température 20°C
Leistungskurve für Flüssigkeiten mit Dichtigkeit von 1000 kg/m³ - Viskosität 1 mm²/s - Temp. 20°C
Curvas para líquidos con densidad 1000 kg/m³ - viscosidad 1 mm²/s a la temperatura de 20°C

Rendimento della pompa
Pump efficiency
Rendement de la pompe
Wirkungsgrad
Eficiencia de la bomba

Perdita di carico della valvola
Non return valve loss
Perte de charge du clapet
Rückschlagventilverluste
Pérdidas de carga válvula

Riduzione rendimento
Efficiency reduction
Réduction du rendement
Leistungsminderung
Reducción de eficiencia

1/1 = -3
1/2 = -2
1/3 = -1

Elettropompe sommerse in acciaio inox AISI 316
 AISI 316 stainless steel electric borehole pumps
 Electropompes immergées en acier inox AISI 316
 Elektrounterwassermotorpumpen aus Edelstahl AISI 316
 Bombas eléctricas sumergidas en acero inoxidable AISI 316

Catalogo generale
 General catalogue
 Catalogue général
 Hauptkatalog
 Catálogo general

PRESTAZIONI - PERFORMANCES - CARACTERISTIQUES - LEISTUNGSBEREICH - PRESTACIONES

8ERCX2

Prestazioni a 50Hz, 2 poli
 Performances at 50Hz, 2 poles
 Caractéristiques à 50Hz, 2 pôles
 Leistungsbereich bei 50Hz, 2-polig
 Prestaciones a 50Hz, 2 polos

50Hz

Pompa Pump Pompe Pumpe Bomba	 kW HP		Portata - Capacity - Débit - Fördermenge - Caudal												
			l/min	0	300	400	500	550	600	650	700	750	800	900	1000
			m³/h	0	18	24	30	33	36	39	42	45	48	54	60
			l/s	0	5	6,7	8,3	9,2	10	10,8	11,7	12,5	13,3	15	16,7
8ERCX2/4-610	7,5	10	H	74	61	58	54	52	50	47	44	41	37	27	16
8ERCX2/5-612	9,2	12,5		92	76	72	68	65	62	59	55	51	46	34	20
8ERCX2/5-615	11	15		101	85	80	76	73	71	67	64	59	54	43	29
8ERCX2/6-617	13	17,5		121	101	96	90	87	84	80	75	70	64	51	34
8ERCX2/7-620	15	20		141	117	111	105	102	98	93	88	82	75	59	40
8ERCX2/8-622	16,5	22,5		159	132	125	118	114	110	104	98	91	83	65	43
8ERCX2/9-625	18,5	25		178	148	141	132	128	123	117	111	102	94	73	48
8ERCX2/10-627	20	27,5		193	161	152	143	138	133	126	119	110	100	77	49
8ERCX2/11-630	22	30		213	177	167	157	152	146	139	130	121	110	84	53
8ERCX2/12-635	26	35		243	203	193	182	176	169	161	152	142	130	103	70
8ERCX2/14-640	30	40		284	237	225	212	205	198	188	178	165	152	120	82
8ERCX2/16-645	33	45		313	262	248	234	226	217	207	195	181	165	130	85
8ERCX2/16-845															
8ERCX2/18-650	37	50		354	294	279	263	254	244	232	219	203	185	144	94
8ERCX2/18-850	37	50		359	302	287	271	262	253	241	227	212	195	156	108
8ERCX2/19-855	40	55		385	325	308	291	282	272	259	245	229	211	170	120
8ERCX2/21-860	45	60		433	365	347	328	318	307	293	278	259	239	195	140
8ERCX2/24-870	51,5	70		494	417	397	375	363	351	335	317	296	274	222	160
8ERCX2/26-875	55	75		527	444	422	398	386	372	355	336	313	288	233	165
8ERCX2/31-890	66	90		628	529	503	474	460	443	423	400	373	343	277	196
8ERCX2/34-8100	75	100		689	580	551	520	504	486	464	439	409	376	304	215

Dimensioni di ingombro in mm e peso in kg
 Overall dimensions in mm and weight in kg
 Dimensions en mm et masse en kg
 Abmessungen in mm, Gewicht in kg
 Medidas en mm, peso en kg

* Per le dimensioni di ingombro e i pesi dei motori vedere pagg. 91 + 103
 * For motors overall dimensions and weights please refer to pages 91 + 103
 * Pour les dimensions et les masses des moteurs voir pages 91 + 103
 * Gesamtlänge und Gewichte der Unterwassermotoren, siehe Seiten 91 + 103
 * Para la dimensiones y los pesos de los motores, consulte las páginas 91 + 103

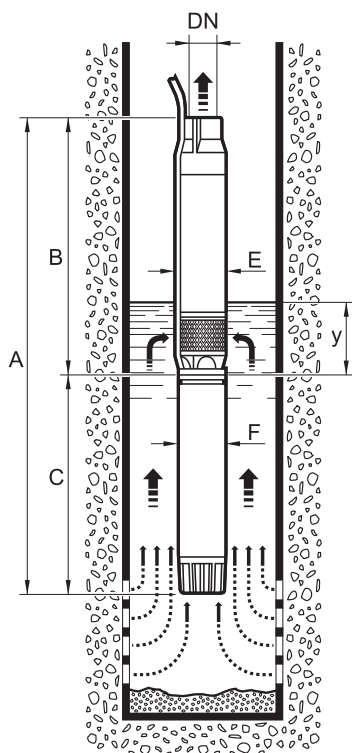

Pompa Pump Pompe Pumpe Bomba	A	B	C	DN	E	F	y	Peso Weight Masse Gewicht Peso	
								Pompa Pump Pompe Pumpe Bomba	Motore Motor Moteur Motor Motor
8ERCX2/4-610	*	742	*	4"	187	142	800	37	*
8ERCX2/5-612	*	801	*	4"	187	142	800	42	*
8ERCX2/5-615	*	801	*	4"	187	142	800	42	*
8ERCX2/6-617	*	860	*	4"	187	142	800	47	*
8ERCX2/7-620	*	919	*	4"	187	142	800	52	*
8ERCX2/8-622	*	978	*	4"	187	142	800	57	*
8ERCX2/9-625	*	1037	*	4"	187	142	800	62	*
8ERCX2/10-627	*	1096	*	4"	187	142	800	67	*
8ERCX2/11-630	*	1155	*	4"	187	142	800	72	*
8ERCX2/12-635	*	1214	*	4"	187	142	800	77	*
8ERCX2/14-640	*	1332	*	4"	187	142	800	87	*
8ERCX2/16-645	*	1450	*	4"	187	142	800	97	*
8ERCX2/16-845	*	1450	*	4"	187	190	800	97	*
8ERCX2/18-650	*	1568	*	4"	187	142	800	107	*
8ERCX2/18-850	*	1568	*	4"	187	190	800	107	*
8ERCX2/19-855	*	1710	*	4"	187	190	800	113	*
8ERCX2/21-860	*	1828	*	4"	187	190	800	123	*
8ERCX2/24-870	*	2005	*	4"	187	190	800	138	*
8ERCX2/26-875	*	2123	*	4"	187	190	800	148	*
8ERCX2/31-890	*	2418	*	4"	187	190	800	173	*
8ERCX2/34-8100	*	2595	*	4"	187	190	800	188	*

Tolleranze ISO 9906 - Annex A - Tolerances ISO 9906 - Annex A norms - Tolérances ISO 9906 - Annexe A - Toleranzen ISO 9906 - Anhang A - Tolerancias ISO 9906 - Apéndice A

PRESTAZIONI - PERFORMANCES - CARACTERISTIQUES - LEISTUNGSBEREICH - PRESTACIONES

8ERCX2

Prestazioni a 50Hz, 2 poli
Performances at 50Hz, 2 poles
Caractéristiques à 50Hz, 2 pôles
Leistungsbereich bei 50Hz, 2-polig
Prestaciones a 50Hz, 2 polos

50Hz

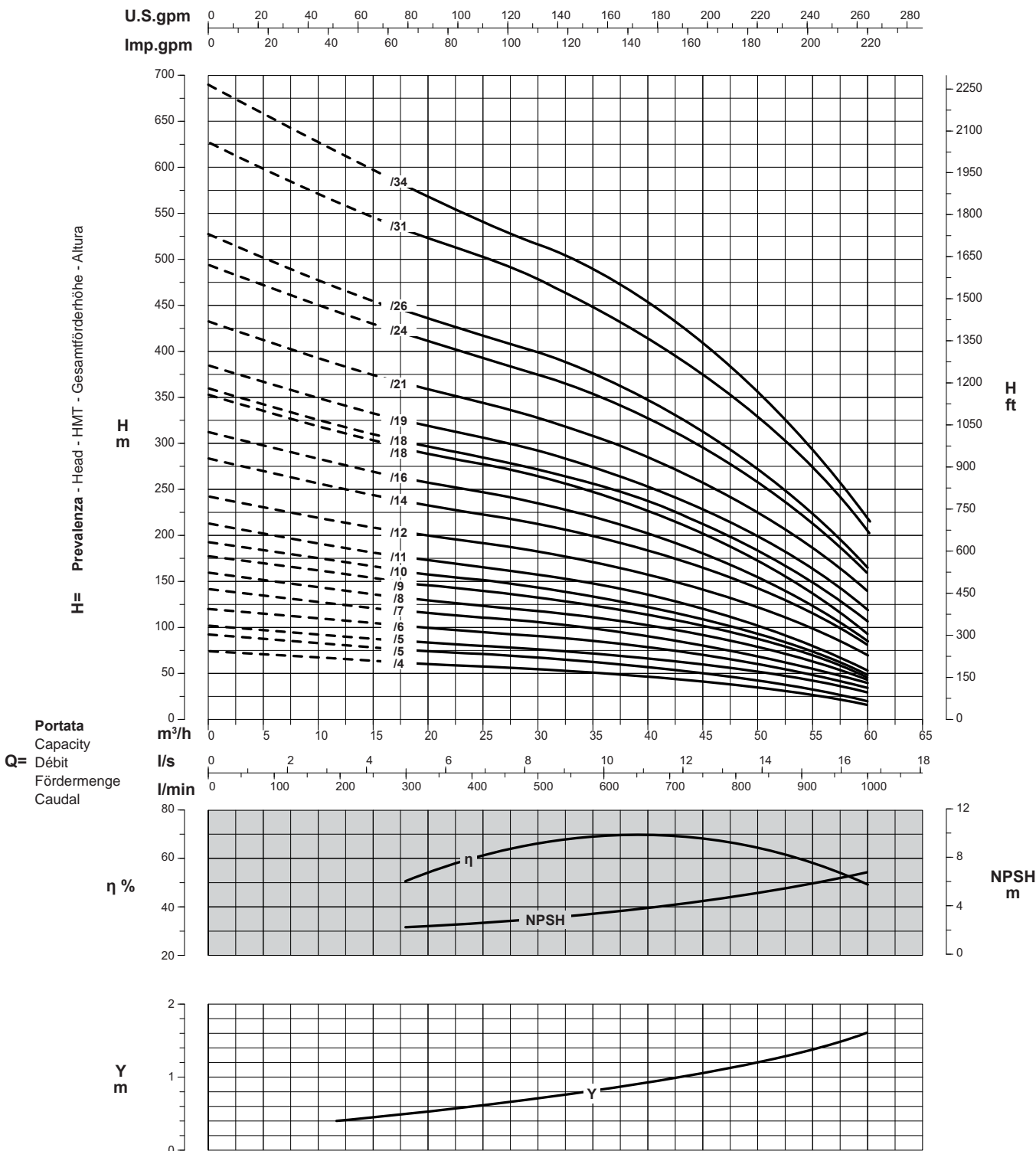

Curve per liquidi aventi densità 1000 kg/m³ - viscosità 1 mm²/s alla temperatura di 20°C
Curves established for liquid density 1000 kg/m³ - viscosity 1 mm²/s - temperature 20°C
Courbes établies pour liquides densité 1000 kg/m³ - viscosité 1 mm²/s - température 20°C
Leistungskurve für Flüssigkeiten mit Dichtigkeit von 1000 kg/m³ - Viskosität 1 mm²/s - Temp. 20°C
Curvas para líquidos con densidad 1000 kg/m³ - viscosidad 1 mm²/s a la temperatura de 20°C

Rendimento della pompa
Pump efficiency
η % Rendement de la pompe
Wirkungsgrad
Eficiencia de la bomba

Perdita di carico della valvola
Non return valve loss
Y Perte de charge du clapet
Rückschlagventilverluste
Pérdidas de carga válvula

Riduzione rendimento
Efficiency reduction
Riduzione rendimento
Leistungsminderung
Reducción de eficiencia

/1 = -3
/2 = -2
/3 = -1

Elettropompe sommerse in acciaio inox AISI 316
 AISI 316 stainless steel electric borehole pumps
 Electropompes immergées en acier inox AISI 316
 Elektrounterwassermotorpumpen aus Edelstahl AISI 316
 Bombas eléctricas sumergidas en acero inoxidable AISI 316

Catalogo generale
 General catalogue
 Catalogue général
 Hauptkatalog
 Catálogo general

PRESTAZIONI - PERFORMANCES - CARACTERISTIQUES - LEISTUNGSBEREICH - PRESTACIONES

8ERCX3

Prestazioni a 50Hz, 2 poli
 Performances at 50Hz, 2 poles
 Caractéristiques à 50Hz, 2 pôles
 Leistungsbereich bei 50Hz, 2-polig
 Prestaciones a 50Hz, 2 polos

50Hz

Pompa Pump Pompe Pumpe Bomba			Portata - Capacity - Débit - Fördermenge - Caudal												
			l/min	0	300	400	500	600	700	800	850	900	1000	1100	1200
			m³/h	0	18	24	30	36	42	48	51	54	60	66	72
kW		HP	l/s	0	5	6,7	8,3	10	11,7	13,3	14,2	15	16,7	18,3	20
8ERCX3/2-610	7,5	10	H m	44	39	38	37	36	34	33	31	30	27	23	18
8ERCX3/3-612	9,2	12,5		60	53	52	51	49	47	44	42	40	35	28	21
8ERCX3/3-615	11	15		66	59	58	56	54	52	49	48	46	41	35	28
8ERCX3/4-617	13	17,5		83	74	72	70	68	65	61	59	56	49	41	31
8ERCX3/5-620	15	20		98	88	85	83	80	76	71	68	65	56	46	33
8ERCX3/5-622	16,5	22,5		104	93	90	88	85	81	76	73	70	62	51	39
8ERCX3/6-625	18,5	25		120	107	104	101	98	93	88	84	80	70	57	42
8ERCX3/6-627	20	27,5		126	112	109	106	103	99	93	89	85	75	63	48
8ERCX3/7-630	22	30		142	127	123	120	116	110	104	99	95	83	68	51
8ERCX3/8-635	26	35		165	146	142	139	135	130	123	119	113	100	84	63
8ERCX3/9-640	30	40		189	167	163	159	155	149	142	136	131	116	98	75
8ERCX3/10-645	33	45		207	183	178	174	169	163	154	149	142	126	105	80
8ERCX3/10-845	33	45		210	188	184	179	174	168	159	154	148	132	113	89
8ERCX3/11-650	37	50		231	206	201	196	191	184	175	168	161	144	122	95
8ERCX3/11-850				231	206	201	196	191	184	175	168	161	144	122	95
8ERCX3/12-855	40	55		254	227	222	217	211	203	193	186	179	160	137	109
8ERCX3/14-860	45	60		286	256	250	244	237	228	216	208	199	177	149	116
8ERCX3/15-870	51,5	70		317	284	278	271	263	254	241	233	224	200	171	136
8ERCX3/17-875	55	75		353	316	309	302	293	282	268	258	247	221	188	147
8ERCX3/20-890	66	90	423	379	370	361	351	338	322	311	298	267	228	182	
8ERCX3/22-8100	75	100	465	417	407	397	386	371	354	342	328	294	251	200	

Dimensioni di ingombro in mm e peso in kg
 Overall dimensions in mm and weight in kg
 Dimensions en mm et masse en kg
 Abmessungen in mm, Gewicht in kg
 Medidas en mm, peso en kg

* Per le dimensioni di ingombro e i pesi dei motori vedere pagg. 91 + 103
 * For motors overall dimensions and weights please refer to pages 91 + 103
 * Pour les dimensions et les masses des moteurs voir pages 91 + 103
 * Gesamtlänge und Gewichte der Unterwassermotoren, siehe Seiten 91 + 103
 * Para la dimensiones y los pesos de los motores, consulte las páginas 91 + 103

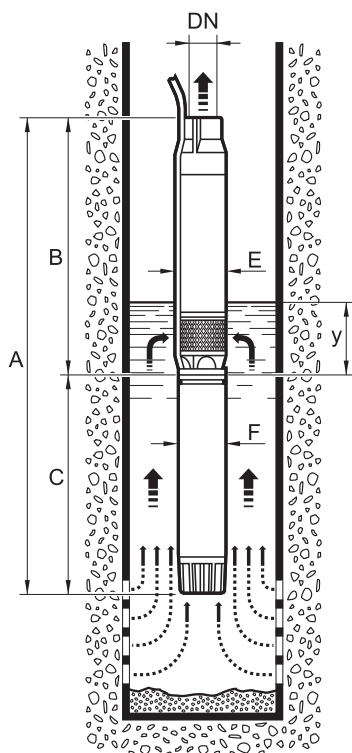

Pompa Pump Pompe Pumpe Bomba	A	B	C	DN	E	F	y	Peso Weight Masse Gewicht Peso	
								Pompa Pump Pompe Pumpe Bomba	Motore Motor Moteur Motor Motor
8ERCX3/2-610	*	624	*	4"	187	142	800	27	*
8ERCX3/3-612	*	683	*	4"	187	142	800	32	*
8ERCX3/3-615	*	683	*	4"	187	142	800	32	*
8ERCX3/4-617	*	742	*	4"	187	142	800	37	*
8ERCX3/5-620	*	801	*	4"	187	142	800	42	*
8ERCX3/5-622	*	801	*	4"	187	142	800	42	*
8ERCX3/6-625	*	860	*	4"	187	142	800	47	*
8ERCX3/6-627	*	860	*	4"	187	142	800	47	*
8ERCX3/7-630	*	919	*	4"	187	142	800	52	*
8ERCX3/8-635	*	978	*	4"	187	142	800	57	*
8ERCX3/9-640	*	1037	*	4"	187	142	800	62	*
8ERCX3/10-645	*	1096	*	4"	187	142	800	67	*
8ERCX3/10-845	*	1096	*	4"	187	190	800	67	*
8ERCX3/11-650	*	1155	*	4"	187	142	800	72	*
8ERCX3/11-850	*	1155	*	4"	187	190	800	72	*
8ERCX3/12-855	*	1214	*	4"	187	190	800	77	*
8ERCX3/14-860	*	1332	*	4"	187	190	800	87	*
8ERCX3/15-870	*	1391	*	4"	187	190	800	92	*
8ERCX3/17-875	*	1509	*	4"	187	190	800	102	*
8ERCX3/20-890	*	1769	*	4"	187	190	800	118	*
8ERCX3/22-8100	*	1887	*	4"	187	190	800	128	*

Tolleranze ISO 9906 - Annex A - Tolerances ISO 9906 - Annex A norms - Tolérances ISO 9906 - Annexe A - Toleranzen ISO 9906 - Anhang A - Tolerancias ISO 9906 - Apéndice A

PRESTAZIONI - PERFORMANCES - CHARACTERISTIQUES - LEISTUNGSBEREICH - PRESTACIONES

8ERCX3

Prestazioni a 50Hz, 2 poli
Performances at 50Hz, 2 poles
Caractéristiques à 50Hz, 2 pôles
Leistungsbereich bei 50Hz, 2-polig
Prestaciones a 50Hz, 2 polos

50Hz

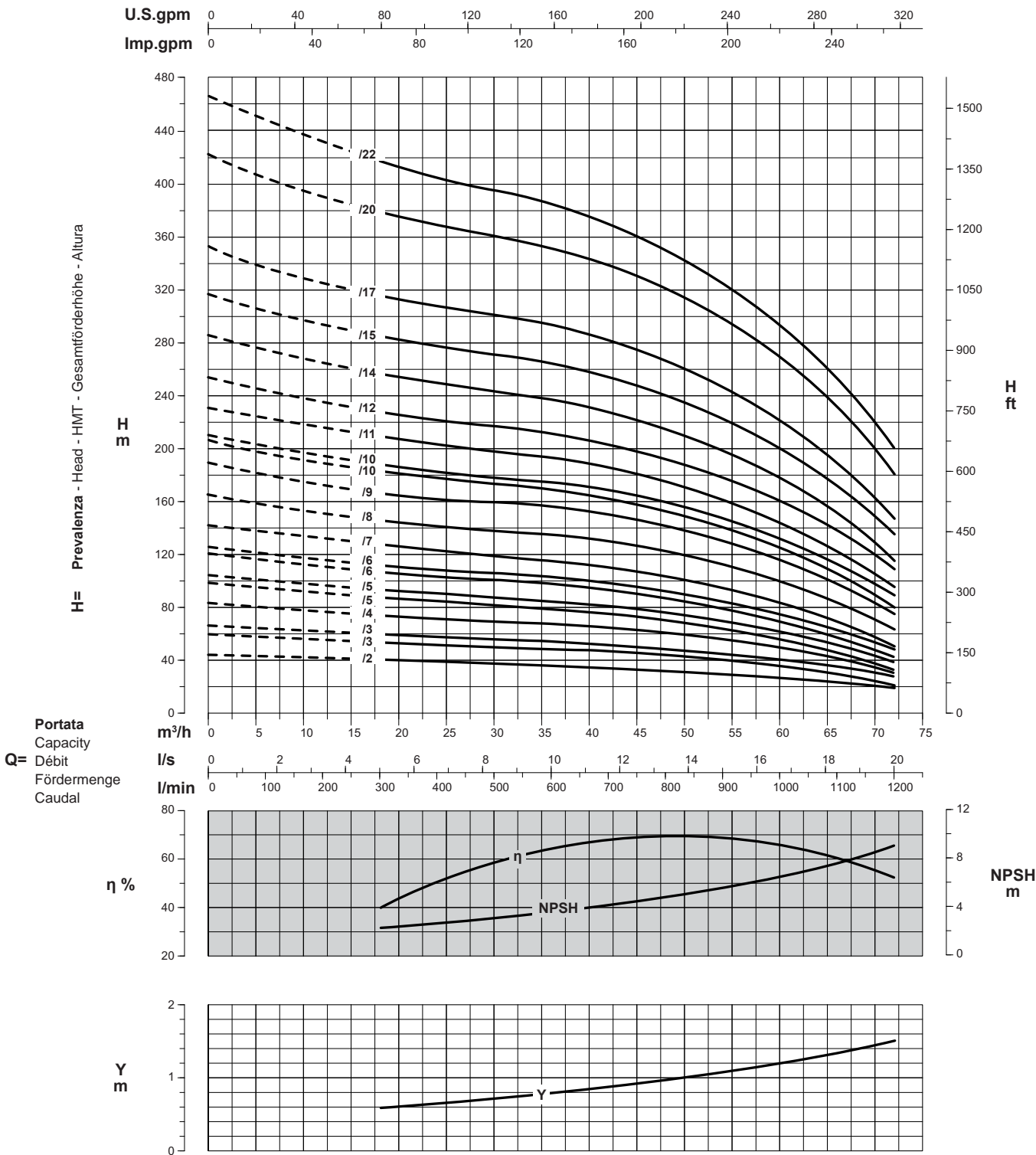

Curve per liquidi aventi densità 1000 kg/m³ - viscosità 1 mm²/s alla temperatura di 20°C
Curves established for liquid density 1000 kg/m³ - viscosity 1 mm²/s - temperature 20°C
Courbes établies pour liquides densité 1000 kg/m³ - viscosité 1 mm²/s - température 20°C
Leistungskurve für Flüssigkeiten mit Dichtigkeit von 1000 kg/m³ - Viskosität 1 mm²/s - Temp. 20°C
Curvas para líquidos con densidad 1000 kg/m³ - viscosidad 1 mm²/s a la temperatura de 20°C

Rendimento della pompa
Pump efficiency
η % Rendement de la pompe
Wirkungsgrad
Eficiencia de la bomba

Perdita di carico della valvola
Non return valve loss
Y Perte de charge du clapet
Rückschlagventilverluste
Pérdidas de carga válvula

Riduzione rendimento
Efficiency reduction
Riduzione rendimento
Rendementminderung
Reducción de eficiencia

/1	= -3
/2	= -2
/3	= -1

Elettropompe sommerse in acciaio inox AISI 316
 AISI 316 stainless steel electric borehole pumps
 Electropompes immergées en acier inox AISI 316
 Elektrounterwassermotorpumpen aus Edelstahl AISI 316
 Bombas eléctricas sumergidas en acero inoxidable AISI 316

Catalogo generale
 General catalogue
 Catalogue général
 Hauptkatalog
 Catálogo general

PRESTAZIONI - PERFORMANCES - CARACTERISTIQUES - LEISTUNGSBEREICH - PRESTACIONES

8ERCX1

Prestazioni a 60Hz, 2 poli
 Performances at 60Hz, 2 poles
 Caractéristiques à 60Hz, 2 pôles
 Leistungsbereich bei 60Hz, 2-polig
 Prestaciones a 60Hz, 2 polos

60Hz

Pompa Pump Pompe Pumpe Bomba			Portata - Capacity - Débit - Fördermenge - Caudal												
			l/min	0	300	400	500	550	600	650	700	750	800	850	900
			m³/h	0	18	24	30	33	36	39	42	45	48	51	54
			l/s	0	5	6,7	8,3	9,2	10	10,8	11,7	12,5	13,3	14,2	15
8ERCX1/2-610T	7,5	10	H m	55	52	51	49,5	48,5	47	45,5	43,5	41	38	35	31
8ERCX1/3-615T	11	15		82	78	76	74	72	70	68	65	61	57	52	45,5
8ERCX1/4-620T	15	20		111	105	104	101	99	97	94	89	84	78	71	63
8ERCX1/5-625T	18,5	25		137	129	128	124	122	119	115	109	103	95	86	76
8ERCX1/6-630T	22	30		164	155	153	149	146	142	138	131	123	114	103	92
8ERCX1/7-635T	26	35		186	177	177	174	170	166	160	152	142	131	118	105
8ERCX1/8-640T	30	40		217	206	206	202	198	193	187	178	166	154	139	124
8ERCX1/9-645T	33	45		248	236	233	229	225	219	212	203	191	177	160	142
8ERCX1/9-845T	37	50													
8ERCX1/10-650T	37	50		276	263	260	254	250	244	236	225	212	196	178	158
8ERCX1/10-850T				304	289	286	280	275	268	259	247	232	214	195	174
8ERCX1/11-855T	40	55		334	318	315	308	303	296	287	274	258	239	218	194
8ERCX1/12-860T	45	60		371	353	350	343	337	330	320	307	290	270	247	222
8ERCX1/13-870T	51,5	70		399	380,5	377	369	363	355	345	330	312	290	266	239
8ERCX1/14-875T	55	75		441	420	416	407	400	390	378	361	339	315	286	254
8ERCX1/16-880T	59	80		485	462	458	449	441	431	419	401	379	353	323	290
8ERCX1/17-890T	66	90		542	517	512	501	493	482	468	448	423	394	361	323
8ERCX1/19-8100T	75	100													

Dimensioni di ingombro in mm e peso in kg
 Overall dimensions in mm and weight in kg
 Dimensions en mm et masse en kg
 Abmessungen in mm, Gewicht in kg
 Medidas en mm, peso en kg

* Per le dimensioni di ingombro e i pesi dei motori vedere pagg. 91 + 103
 * For motors overall dimensions and weights please refer to pages 91 + 103
 * Pour les dimensions et les masses des moteurs voir pages 91 + 103
 * Gesamtlänge und Gewichte der Unterwassermotoren, siehe Seiten 91 + 103
 * Para la dimensiones y los pesos de los motores, consulte las páginas 91 + 103

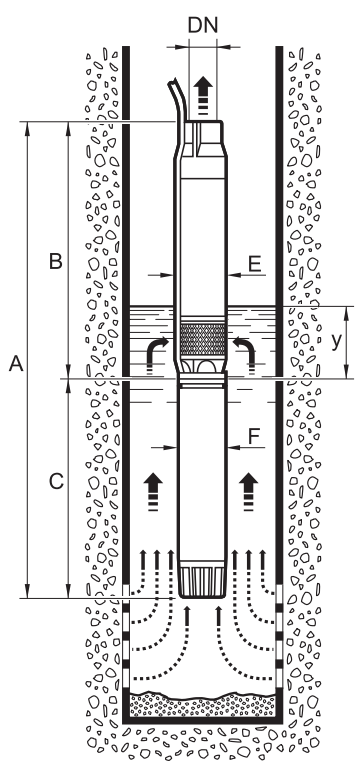

Pompa Pump Pompe Pumpe Bomba	A	B	C	DN	E	F	y	Peso Weight Masse Gewicht Peso	
								Pompa Pump Pompe Pumpe Bomba	Motore Motor Moteur Motor Motor
								GAS	Ø MAX
8ERCX1/2-610T	*	611	*	4"	187	142	800	27	*
8ERCX1/3-615T	*	663	*	4"	187	142	800	32	*
8ERCX1/4-620T	*	716	*	4"	187	142	800	37	*
8ERCX1/5-625T	*	768	*	4"	187	142	800	42	*
8ERCX1/6-630T	*	821	*	4"	187	142	800	47	*
8ERCX1/7-635T	*	873	*	4"	187	142	800	52	*
8ERCX1/8-640T	*	926	*	4"	187	142	800	57	*
8ERCX1/9-645T	*	978	*	4"	187	142	800	62	*
8ERCX1/9-845T	*	978	*	4"	187	190	800	62	*
8ERCX1/10-650T	*	1031	*	4"	187	142	800	67	*
8ERCX1/10-850T	*	1031	*	4"	187	190	800	67	*
8ERCX1/11-855T	*	1084	*	4"	187	190	800	72	*
8ERCX1/12-860T	*	1136	*	4"	187	190	800	77	*
8ERCX1/13-870T	*	1189	*	4"	187	190	800	82	*
8ERCX1/14-875T	*	1241	*	4"	187	190	800	87	*
8ERCX1/16-880T	*	1346	*	4"	187	190	800	97	*
8ERCX1/17-890T	*	1398	*	4"	187	190	800	102	*
8ERCX1/19-8100T	*	1502	*	4"	187	190	800	112	*

Tolleranze ISO 9906 - Annex A - Tolerances ISO 9906 - Annex A norms - Tolérances ISO 9906 - Annexe A - Toleranzen ISO 9906 - Anhang A - Tolerancias ISO 9906 - Apéndice A

Possibili aggiornamenti senza preavviso - Revision possible without prior notice - Mises à jour éventuelles sans préavis - Techn. Änderungen vorbehalten - Posibles actualizaciones sin preaviso

PRESTAZIONI - PERFORMANCES - CHARACTERISTIQUES - LEISTUNGSBEREICH - PRESTACIONES

8ERCX1

Prestazioni a 60Hz, 2 poli
Performances at 60Hz, 2 poles
Caractéristiques à 60Hz, 2 pôles
Leistungsbereich bei 60Hz, 2-polig
Prestaciones a 60Hz, 2 polos

60Hz

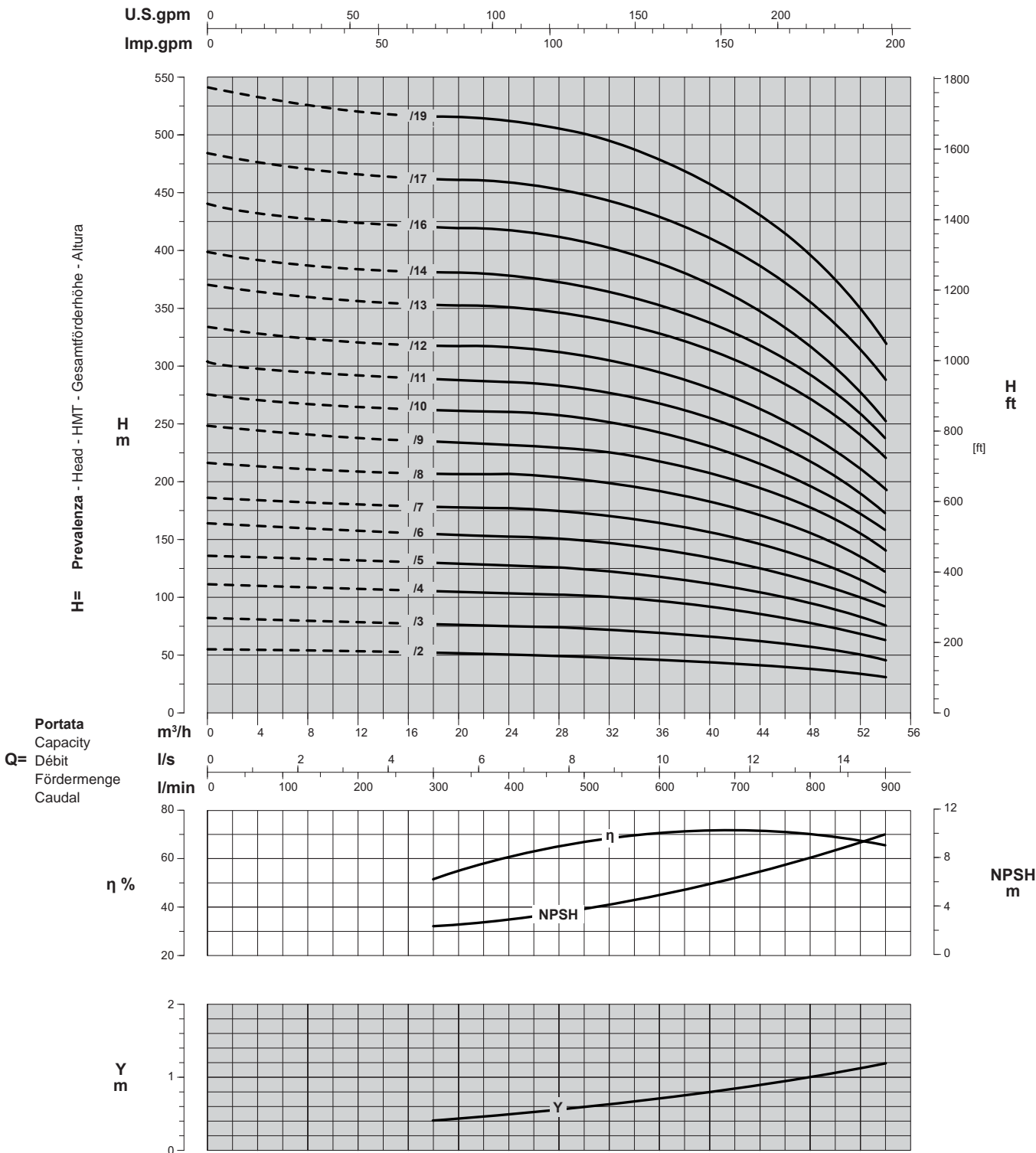

Curve per liquidi aventi densità 1000 kg/m³ - viscosità 1 mm²/s alla temperatura di 20°C
Curves established for liquid density 1000 kg/m³ - viscosity 1 mm²/s - temperature 20°C
Courbes établies pour liquides densité 1000 kg/m³ - viscosité 1 mm²/s - température 20°C
Leistungskurve für Flüssigkeiten mit Dichtigkeit von 1000 kg/m³ - Viskosität 1 mm²/s - Temp. 20°C
Curvas para líquidos con densidad 1000 kg/m³ - viscosidad 1 mm²/s a la temperatura de 20°C

Rendimento della pompa
Pump efficiency
η % Rendement de la pompe
Wirkungsgrad
Eficiencia de la bomba

Perdita di carico della valvola
Non return valve loss
Y Perte de charge du clapet
Rückschlagventilverluste
Pérdidas de carga válvula

Riduzione rendimento
Efficiency reduction
Réduction du rendement
Leistungsminderung
Reducción de eficiencia

/1 = -3
/2 = -2
/3 = -1

Elettropompe sommerse in acciaio inox AISI 316
 AISI 316 stainless steel electric borehole pumps
 Electropompes immergées en acier inox AISI 316
 Elektrounterwassermotorpumpen aus Edelstahl AISI 316
 Bombas eléctricas sumergidas en acero inoxidable AISI 316

Catalogo generale
 General catalogue
 Catalogue général
 Hauptkatalog
 Catálogo general

PRESTAZIONI - PERFORMANCES - CARACTERISTIQUES - LEISTUNGSBEREICH - PRESTACIONES

8ERCX2

Prestazioni a 60Hz, 2 poli
 Performances at 60Hz, 2 poles
 Caractéristiques à 60Hz, 2 pôles
 Leistungsbereich bei 60Hz, 2-polig
 Prestaciones a 60Hz, 2 polos

60Hz

Pompa Pump Pompe Pumpe Bomba	 kW HP		Portata - Capacity - Débit - Fördermenge - Caudal													
			l/min	0	300	400	500	600	700	800	850	900	1000	1100	1200	
			m³/h	0	18	24	30	36	42	48	51	54	60	66	72	
		l/s	0	5,0	6,7	8,3	10	11,7	13,3	14,2	15	16,7	18,3	20		
8ERCX2/2-610T	7,5	10	H m	59	50	48	45,5	43,5	41	38	36	34	29,5	24,5	18	
8ERCX2/3-615T	11	15		88	75	72	69	65	61	57	54	51	45	37	27	
8ERCX2/4-620T	15	20		118	100	96	93	89	84	78	74	70	60	49	36	
8ERCX2/5-625T	18,5	25		147	125	121	116	111	105	97	93	87	75	61	45	
8ERCX2/6-630T	22	30		176	150	145	139	133	125	117	111	105	91	74	54	
8ERCX2/7-635T	26	35		206	175	169	162	155	146	136	130	122	106	86	63	
8ERCX2/8-640T	30	40		235	200	193	185	177	167	155	148	139	121	98	72	
8ERCX2/9-645T	33	45		263	227	218	208	199	187	174	166	157	136	112	82	
8ERCX2/9-845T																
8ERCX2/10-650T	37	50		292	252	242	232	221	208	194	185	174	151	124	92	
8ERCX2/10-850T																
8ERCX2/11-855T	40	55		323	280	269	258	246	232	216	206	194	169	139	104	
8ERCX2/12-860T	45	60		363	313	301	289	276	261	243	233	220	193	161	123	
8ERCX2/14-870T	51,5	70		416	359	345	331	316	299	278	265	251	218	180	135	
8ERCX2/15-875T	55	75		446	385	370	354	338	319	298	284	269	234	194	146	
8ERCX2/16-880T	59	80		475	411	394	378	361	341	317	303	286	250	207	155	
8ERCX2/18-890T	66	90		535	461	443	425	406	384	357	341	322	281	232	174	
8ERCX2/20-8100T	75	100		595	512	492	472	451	426	397	379	358	312	257	193	

Dimensioni di ingombro in mm e peso in kg
 Overall dimensions in mm and weight in kg
 Dimensions en mm et masse en kg
 Abmessungen in mm, Gewicht in kg
 Medidas en mm, peso en kg

* Per le dimensioni di ingombro e i pesi dei motori vedere pagg. 91 + 103
 * For motors overall dimensions and weights please refer to pages 91 + 103
 * Pour les dimensions et les masses des moteurs voir pages 91 + 103
 * Gesamtlänge und Gewichte der Unterwassermotoren, siehe Seiten 91 + 103
 * Para la dimensiones y los pesos de los motores, consulte las páginas 91 + 103

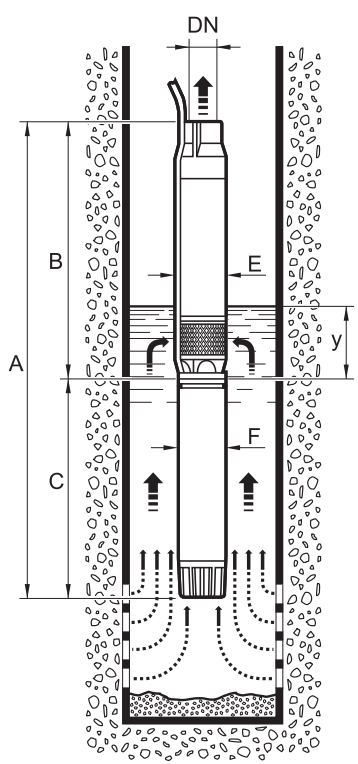

Pompa Pump Pompe Pumpe Bomba	A	B	C	DN	E	F	y	Peso Weight Masse Gewicht Peso	
								Pompa Pump Pompe Pumpe Bomba	Motore Motor Moteur Motor Motor
8ERCX2/2-610T	*	624	*	4"	187	142	800	27	*
8ERCX2/3-615T	*	683	*	4"	187	142	800	32	*
8ERCX2/4-620T	*	742	*	4"	187	142	800	37	*
8ERCX2/5-625T	*	801	*	4"	187	142	800	42	*
8ERCX2/6-630T	*	860	*	4"	187	142	800	47	*
8ERCX2/7-635T	*	919	*	4"	187	142	800	52	*
8ERCX2/8-640T	*	978	*	4"	187	142	800	57	*
8ERCX2/9-645T	*	1037	*	4"	187	142	800	62	*
8ERCX2/9-845T	*	1037	*	4"	187	190	800	62	*
8ERCX2/10-650T	*	1096	*	4"	187	142	800	67	*
8ERCX2/10-850T	*	1096	*	4"	187	190	800	67	*
8ERCX2/11-855T	*	1155	*	4"	187	190	800	72	*
8ERCX2/12-860T	*	1214	*	4"	187	190	800	77	*
8ERCX2/14-870T	*	1332	*	4"	187	190	800	87	*
8ERCX2/15-875T	*	1391	*	4"	187	190	800	92	*
8ERCX2/16-880T	*	1450	*	4"	187	190	800	97	*
8ERCX2/18-890T	*	1568	*	4"	187	190	800	107	*
8ERCX2/20-8100T	*	1686	*	4"	187	190	800	117	*

Possibili aggiornamenti senza preavviso - Revision possible without prior notice - Mises à jour éventuelles sans préavis - Techn. Änderungen vorbehalten - Posibles actualizaciones sin preaviso

PRESTAZIONI - PERFORMANCES - CHARACTERISTIQUES - LEISTUNGSBEREICH - PRESTACIONES

8ERCX2

Prestazioni a 60Hz, 2 poli
 Performances at 60Hz, 2 poles
 Caractéristiques à 60Hz, 2 pôles
 Leistungsbereich bei 60Hz, 2-polig
 Prestaciones a 60Hz, 2 polos

60Hz

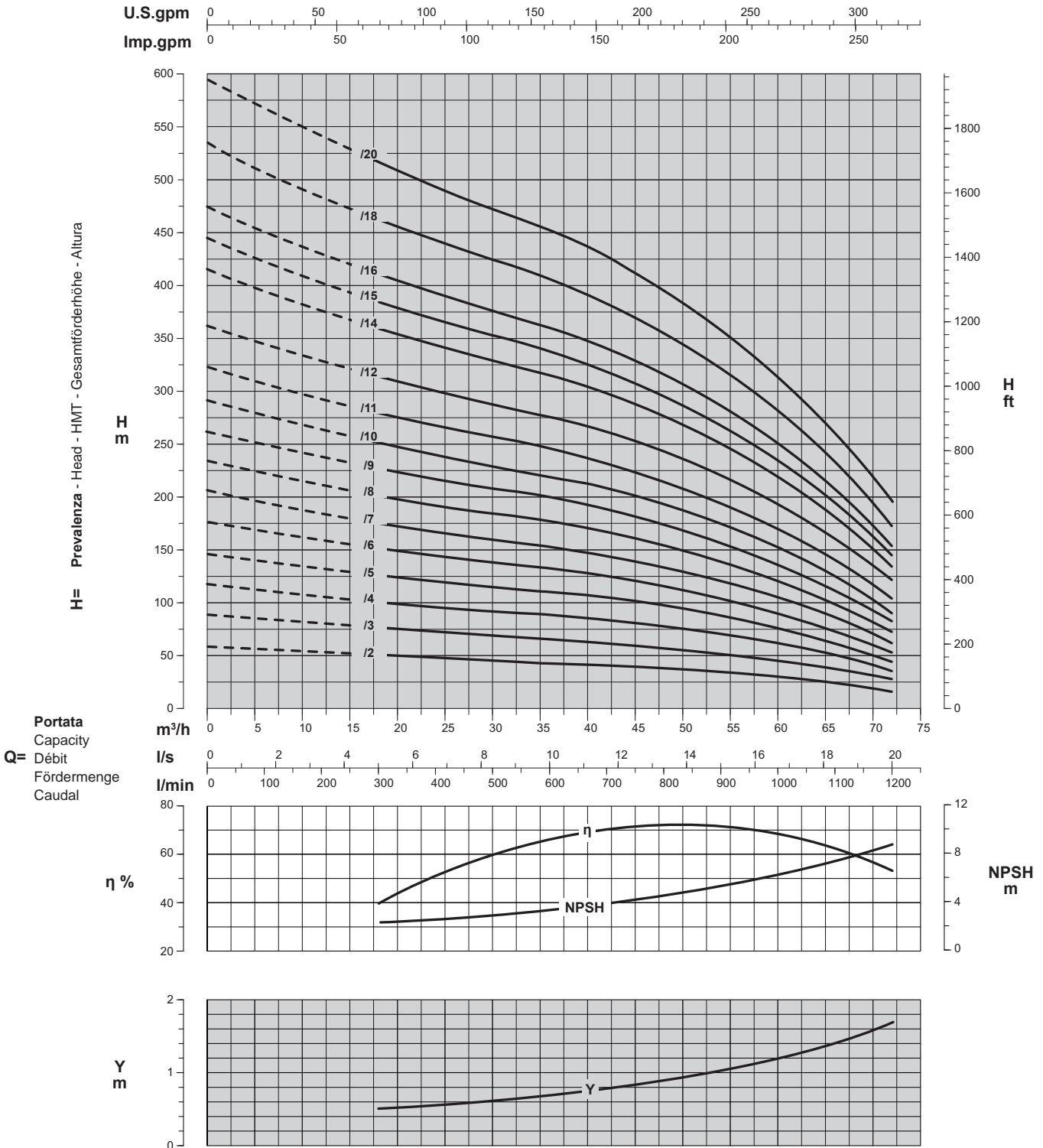

Curve per liquidi aventi densità 1000 kg/m³ - viscosità 1 mm²/s alla temperatura di 20°C
 Curves established for liquid density 1000 kg/m³ - viscosity 1 mm²/s - temperature 20°C
 Courbes établies pour liquides densité 1000 kg/m³ - viscosité 1 mm²/s - température 20°C
 Leistungskurve für Flüssigkeiten mit Dichtigkeit von 1000 kg/m³ - Viskosität 1 mm²/s - Temp. 20°C
 Curvas para líquidos con densidad 1000 kg/m³ - viscosidad 1 mm²/s a la temperatura de 20°C

Rendimento della pompa
 Pump efficiency
 Rendement de la pompe
 Wirkungsgrad
 Eficiencia de la bomba

Perdita di carico della valvola
 Non return valve loss
 Perte de charge du clapet
 Rückschlagventilverluste
 Pérdidas de carga válvula

Riduzione rendimento
 Efficiency reduction
 Réduction du rendement
 Leistungsminderung
 Reducción de eficiencia

/1	= -3
/2	= -2
/3	= -1

Elettropompe sommerse in acciaio inox AISI 316
 AISI 316 stainless steel electric borehole pumps
 Electropompes immergées en acier inox AISI 316
 Elektrounterwassermotorpumpen aus Edelstahl AISI 316
 Bombas eléctricas sumergidas en acero inoxidable AISI 316

Catalogo generale
 General catalogue
 Catalogue général
 Hauptkatalog
 Catálogo general

PRESTAZIONI - PERFORMANCES - CARACTERISTIQUES - LEISTUNGSBEREICH - PRESTACIONES

8ERCX3

Prestazioni a 60Hz, 2 poli
 Performances at 60Hz, 2 poles
 Caractéristiques à 60Hz, 2 pôles
 Leistungsbereich bei 60Hz, 2-polig
 Prestaciones a 60Hz, 2 polos

60Hz

Pompa Pump Pompe Pumpe Bomba	 kW HP		Portata - Capacity - Débit - Fördermenge - Caudal													
			l/min	0	400	500	600	700	800	900	1000	1100	1200	1300	1400	
			m³/h	0	24	30	36	42	48	54	60	66	72	78	84	
			l/s	0	6,7	8,3	10	11,7	13,3	15	16,7	18,3	20	21,7	23,3	
8ERCX3/2-615T	11	15	H m	60	54	53	51	50	48,5	46,5	44	41	37	32,5	27	
8ERCX3/3-620T	15	20		85	75	73	72	70	67	64	60	56	49,5	42	33	
8ERCX3/3-625T	18,5	25		93	84	81	79	78	76	74	71	66	60	53	44	
8ERCX3/4-630T	22	30		118	107	104	101	99	97	94	90	83	75	64,5	52	
8ERCX3/5-640T	30	40		154	140	136	132	129	126	123	118	111	101	88	70	
8ERCX3/6-645T	33	45		177	160	156	152	148	145	140	134	125	112	97	78	
8ERCX3/6-845T				185	168	163	159	155	152	147	142	133	121	106	87	
8ERCX3/6-650T	37	50		214	191	188	185	181	176	170	163	152	139	123	104	
8ERCX3/6-850T				242	217	213	209	205	199	193	184	171	156	138	116	
8ERCX3/7-855T	40	55		275	246	242	237	232	226	219	209	195	178	157	133	
8ERCX3/8-860T	45	60		287	257	252	248	243	237	230	220	207	190	170	143	
8ERCX3/9-870T	51,5	70		311	278	273	268	263	256	248	237	222	203	181	154	
8ERCX3/9-875T	55	75		345	309	303	298	292	285	276	264	247	226	202	171	
8ERCX3/10-880T	59	80		382	342	336	331	324	316	306	294	275	254	227	195	
8ERCX3/11-890T	66	90														
8ERCX3/12-8100T	75	100														

Dimensioni di ingombro in mm e peso in kg
 Overall dimensions in mm and weight in kg
 Dimensions en mm et masse en kg
 Abmessungen in mm, Gewicht in kg
 Medidas en mm, peso en kg

* Per le dimensioni di ingombro e i pesi dei motori vedere pagg. 91 + 103
 * For motors overall dimensions and weights please refer to pages 91 + 103
 * Pour les dimensions et les masses des moteurs voir pages 91 + 103
 * Gesamtlänge und Gewichte der Unterwassermotoren, siehe Seiten 91 + 103
 * Para la dimensiones y los pesos de los motores, consulte las páginas 91 + 103

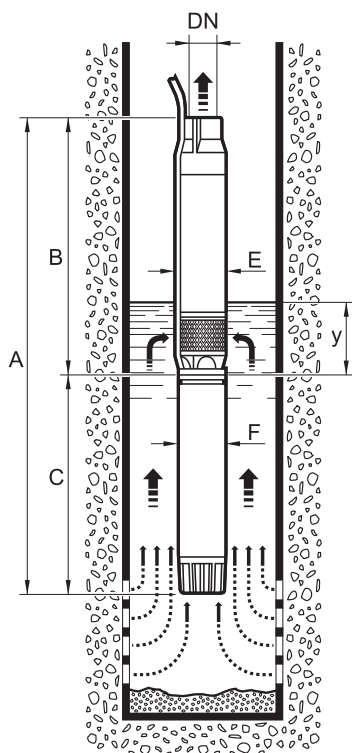

Pompa Pump Pompe Pumpe Bomba	A	B	C	DN	E	F	y	Peso Weight Masse Gewicht Peso	
								Pompa Pump Pompe Pumpe Bomba	Motore Motor Moteur Motor Motor
8ERCX3/2-615T	*	624	*	4"	187	142	800	27	*
8ERCX3/3-620T	*	683	*	4"	187	142	800	32	*
8ERCX3/3-625T	*	683	*	4"	187	142	800	32	*
8ERCX3/4-630T	*	742	*	4"	187	142	800	37	*
8ERCX3/5-640T	*	801	*	4"	187	142	800	42	*
8ERCX3/6-645T	*	860	*	4"	187	142	800	47	*
8ERCX3/6-845T	*	860	*	4"	187	190	800	47	*
8ERCX3/6-650T	*	860	*	4"	187	142	800	47	*
8ERCX3/6-850T	*	860	*	4"	187	190	800	47	*
8ERCX3/7-855T	*	919	*	4"	187	190	800	52	*
8ERCX3/8-860T	*	978	*	4"	187	190	800	57	*
8ERCX3/9-870T	*	1037	*	4"	187	190	800	62	*
8ERCX3/9-875T	*	1037	*	4"	187	190	800	62	*
8ERCX3/10-880T	*	1096	*	4"	187	190	800	67	*
8ERCX3/11-890T	*	1155	*	4"	187	190	800	72	*
8ERCX3/12-8100T	*	1214	*	4"	187	190	800	77	*

PRESTAZIONI - PERFORMANCES - CARACTERISTIQUES - LEISTUNGSBEREICH - PRESTACIONES

8ERCX3

Prestazioni a 60Hz, 2 poli
Performances at 60Hz, 2 poles
Caractéristiques à 60Hz, 2 pôles
Leistungsbereich bei 60Hz, 2-polig
Prestaciones a 60Hz, 2 polos

60Hz

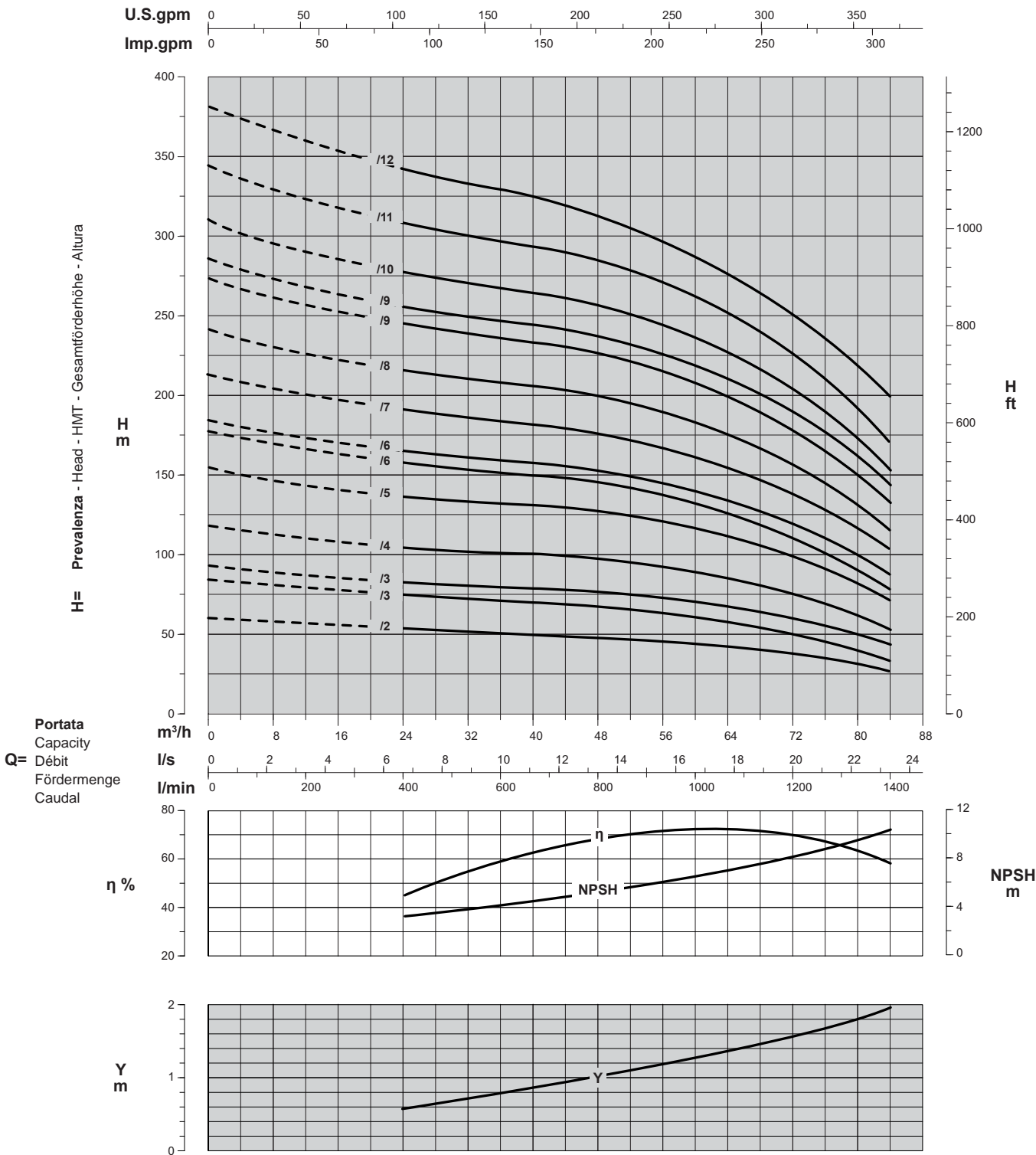

Curve per liquidi aventi densità 1000 kg/m³ - viscosità 1 mm²/s alla temperatura di 20°C
Curves established for liquid density 1000 kg/m³ - viscosity 1 mm²/s - temperature 20°C
Courbes établies pour liquides densité 1000 kg/m³ - viscosité 1 mm²/s - température 20°C
Leistungskurve für Flüssigkeiten mit Dichtigkeit von 1000 kg/m³ - Viskosität 1 mm²/s - Temp. 20°C
Curvas para líquidos con densidad 1000 kg/m³ - viscosidad 1 mm²/s a la temperatura de 20°C

Rendimento della pompa
Pump efficiency
η % Rendement de la pompe
Wirkungsgrad
Eficiencia de la bomba

Perdita di carico della valvola
Non return valve loss
Y Perte de charge du clapet
Rückschlagventilverluste
Pérdidas de carga válvula

Riduzione rendimento
Efficiency reduction
Réduction du rendement
Leistungsminderung
Reducción de eficiencia
/1 = -3
/2 = -2
/3 = -1

Elettropompe sommerse in acciaio inox AISI 316
 AISI 316 stainless steel electric borehole pumps
 Electropompes immergées en acier inox AISI 316
 Elektrounterwassermotorpumpen aus Edelstahl AISI 316
 Bombas eléctricas sumergidas en acero inoxidable AISI 316

8EX

Catalogo generale
 General catalogue
 Catalogue général
 Hauptkatalog
 Catálogo general

CARATTERISTICHE - CHARACTERISTICS - CARACTERISTIQUES - CHARAKTERISTIK - CARACTERÍSTICAS

8"



EXTREME

Identificazione pompa

Pump identification
 Identification de la pompe
 Bedeutung der Abkürzungen
 Identificación bomba

Diametro minimo del pozzo in pollici
 Minimum well diameter in inches
 Diamètre mini du forage en pouces
 Mindestinnendurchmesser des Brunnens
 Diámetro interior mínimo del pozo en pulgadas

8

Tipo pompa (semiaassiale)
 Pump type (mixed-flow)
 Type de pompe (semi-axiale)
 Pumpentyp (halbaxial)
 Bomba tipo (semiaxial)

E

Esecuzione inossidabile
 Stainless steel execution
 Exécution en acier inox
 Edelstahl-Ausführung
 Fabricación inoxidable

X

Dimensione idraulica
 Hydraulic size
 Grandeur de la partie hydraulique
 Hydraulische Abmessungen
 Dimensión hidráulica

3

1

÷

4

/

/

Numero di stadi
 Number of stages
 Nombre d'étages
 Anzahl der Stufen
 Número de etapas

9

1

÷

17

Grandezza giranti
 Impeller size
 Grandeur de roue
 Laufradgröße
 Tamaño rodetes

C

A

÷

M

-

-

Diametro esterno motore in pollici
 Motor external diameter in inches
 Diamètre extérieur du moteur en pouces
 Außendurchmesser des Motors
 Diámetro exterior de motor en pulgadas

8

6

÷

8

Potenza nominale in CV
 Nominal power in HP
 Puissance nominale en CV
 Nennleistung in PS
 Potencia nominal en CV

75

5,5

÷

150

Frequenza 60Hz
 Frequency 60Hz
 Fréquence 60Hz
 Frequenz 60Hz
 Frecuencia de 60Hz

T

8EX3/9C-875

Elettropompa sommersa semiaassiale per pozzo da 8" - Esecuzione inossidabile - Idraulica dimensione 3 - 9 stadi - Giranti grandezza C motore da 8" - Potenza nominale 75 CV

Borehole electric mixed-flow pump for 8" well - Hydraulic size 3 - Stainless steel execution - 9 stages - Impeller size C - 8" motor - 75 HP nominal power

Electropompe immergée semi-axiale pour forage de 8" - Exécution en acier inox, grandeur de l'hydraulique 3 - 9 étages - Grandeur de roue C - Moteur 8" - Puissance nominale 75 CV

Halbaxial-Unterwassermotorpumpe für 8" Brunnen - Edelstahl-Ausführung - Hydraulikgröße 3 - 9 Stufen - Laufradgröße C - 8" Motor - Nennleistung 75 PS

Bomba eléctrica sumergida semiaxial para pozo de 8" - Fabricación inoxidable - Dimensión hidráulica 3 - 9 etapas - Tamaño rodetes C - Motor de 8" - Potencia 75 CV

Campi di utilizzo della serie

Performance range
 Champs d'utilisation
 Anwendungsbereiche
 Campos de utilización

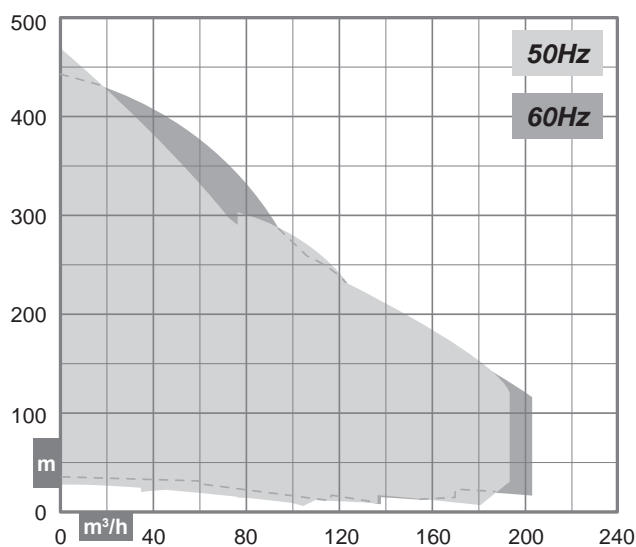

Costruzione

Construction
 Construction
 Konstruktion
 Construcción

Corpi pompa di tipo centrifugo multistadio a flusso semiaassiale con valvola di ritegno incorporata nel corpo di mandata

Mixed-flow centrifugal multistage wet end with incorporated retaining valve

Corps de pompe du type semi-axiale, centrifuge multicellulaire avec clapet de retenue incorporé dans le corps de refoulement

Mehrstufige halbaxiale Kreiselpumpe mit integriertem Rückschlagventil am Druckstutzen

Cuerpos de bomba de tipo centrifugo semiaxial multietapa, con válvula de Retención incorporada en el cuerpo de impulsión

CARATTERISTICHE - CHARACTERISTICS - CARACTERISTIQUES - CHARAKTERISTIK - CARACTERÍSTICAS

Distinta materiali

List of parts and materials
Nomenclature et matériaux
Konstruktion und Werkstoffe
Detalle partes y materiales

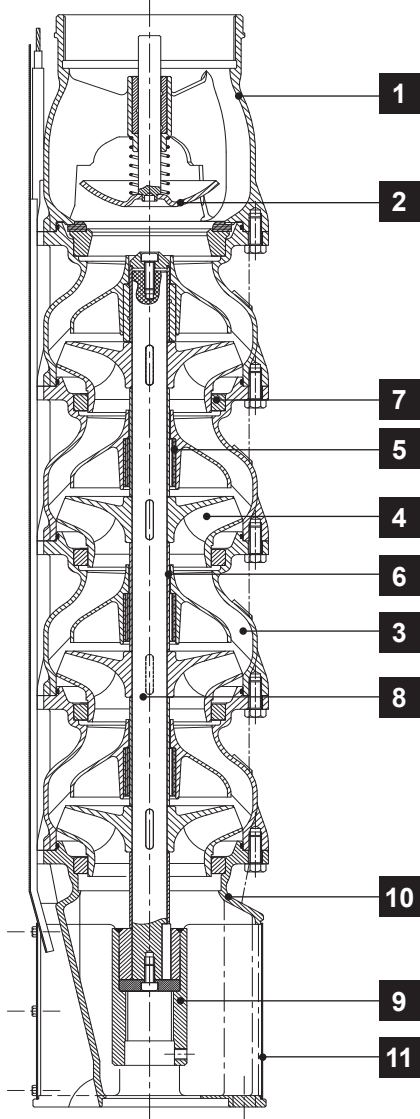

	Componente Component Désignation Komponente Componente	Materiale Material Matière Werkstoff Material
1	Corpo premente Delivery bowl Sortie Druckkörper Cuerpo impulsión	Acciaio inox AISI 316 AISI 316 stainless steel Acier inox AISI 316 Edelstahl AISI 316 Acero inoxidable AISI 316
2	Valvola di ritegno Retaining valve Clapet de retenue Rückschlagventil Válvula de retención	Acciaio inox AISI 316 AISI 316 stainless steel Acier inox AISI 316 Edelstahl AISI 316 Acero inoxidable AISI 316
3	Diffusore Diffuser Diffuseur Diffusor Difusor	Acciaio inox AISI 316 AISI 316 stainless steel Acier inox AISI 316 Edelstahl AISI 316 Acero inoxidable AISI 316
4	Girante Impeller Roue Laufrad Rodete	Acciaio inox AISI 316 AISI 316 stainless steel Acier inox AISI 316 Edelstahl AISI 316 Acero inoxidable AISI 316
5	Cuscinetto di guida Journal bearing Cousinet de guidage Führungslager Cojinete de guía	VITON
6	Boccola distanziatrice Spacer bush Entretoise Distanzbuchse Casquillo distanciador	Acciaio inox AISI 316 AISI 316 stainless steel Acier inox AISI 316 Edelstahl AISI 316 Acero inoxidable AISI 316
7	Anello d'usura Wear ring Bague d'usure Schleissring Anillo de desgaste	POM
8	Albero pompa Pump shaft Arbre de pompe Pumpenwelle Eje bomba	Acciaio inox DUPLEX AISI 329 AISI 329 DUPLEX stainless steel Acier inox DUPLEX AISI 329 Edelstahl DUPLEX AISI 329 Acero inoxidable DUPLEX AISI 329
9	Manicotto Coupling Manchon Hülse Manguito	Acciaio inox DUPLEX AISI 329 AISI 329 DUPLEX stainless steel Acier inox DUPLEX AISI 329 Edelstahl DUPLEX AISI 329 Acero inoxidable DUPLEX AISI 329
10	Corpo aspirazione Suction bowl Corps d'aspiration Saugkörper Cuerpo de aspiración	Acciaio inox AISI 316 AISI 316 stainless steel Acier inox AISI 316 Edelstahl AISI 316 Acero inoxidable AISI 316
11	Griglia filtrante Suction grid Grille filtrante Filtergitter Rejilla filtrante	Acciaio inox AISI 316 AISI 316 stainless steel Acier inox AISI 316 Edelstahl AISI 316 Acero inoxidable AISI 316

Limiti di impiego

Use limits
Limites d'utilisation
Einsatzbedingungen
Limites de utilización

* Vedere pagg. 20 ÷ 34 (valore y)
* Please refer to pages 20 ÷ 34 (y data)
* Voir pages 20 ÷ 34 (valeur y)
* Siehe Seiten 20 ÷ 34 (Daten y)
* Consulte las páginas 20 ÷ 34 (valor y)

Diametro interno minimo del pozzo - Minimum well internal diameter Diamètre intérieur minimum du forage - Mindestinnendurchmesser des Brunnens - Diámetro interior mínimo del pozo:	8"
Battente minimo - Minimum positive suction head Charge d'eau minimum - Hydrostatischer Wasserdruck Altura de succión	*
Contenuto max. solidi - Max. solids contents Contenu maxi de solides - Max. Gehalt an Feststoffen Contenido máx. de sustancias sólidas	70 g/m³
Temperatura max. acqua - Max. water temperature Température maxi de l'eau - Max. Pumpwassertemperatur Temperatura máx. agua bombeada	30°C
Tempo max. di funzionamento a Q=0 - Max. running time with Q=0 Temps maxi de fonctionnement avec Q=0 - Max. Betriebsdauer bei Q=0 Tiempo máx. de funcionamiento con Q=0	2 min

Elettropompe sommerse in acciaio inox AISI 316
 AISI 316 stainless steel electric borehole pumps
 Electropompes immergées en acier inox AISI 316
 Elektrounterwassermotorpumpen aus Edelstahl AISI 316
 Bombas eléctricas sumergidas en acero inoxidable AISI 316

Catalogo generale
 General catalogue
 Catalogue général
 Hauptkatalog
 Catálogo general

PRESTAZIONI - PERFORMANCES - CARACTERISTIQUES - LEISTUNGSBEREICH - PRESTACIONES

8EX1

Prestazioni a 50Hz, 2 poli
 Performances at 50Hz, 2 poles
 Caractéristiques à 50Hz, 2 pôles
 Leistungsbereich bei 50Hz, 2-polig
 Prestaciones a 50Hz, 2 polos

50Hz

Pompa Pump Pompe Pumpe Bomba	 kW HP		Portata - Capacity - Débit - Fördermenge - Caudal												
			l/min	0	400	500	700	800	900	1000	1100	1200	1300	1400	1500
			m³/h	0	24	30	42	48	54	60	66	72	78	84	90
			l/s	0	6,7	8,3	11,7	13,3	15	16,7	18,3	20	21,7	23,3	25
8EX1/1E-65	4	5,5		25	21	20,5	19	18	17,5	16,5	15,5	14	13	11	9,5
8EX1/2E-610	7,5	10		49,5	42,5	41	38	36,5	35	33	31	28,5	25,5	22,5	19
8EX1/3E-615	11	15		75	64	62	57	55	52	49,5	46	42,5	38,5	33,5	28,5
8EX1/4E-620	15	20		99	85	82	76	73	70	66	62	57	51	45	38
8EX1/5E-625	18,5	25		124	106	103	95	91	87	82	77	71	64	56	48
8EX1/6E-630	22	30		149	127	123	114	110	105	99	93	85	77	68	57
8EX1/7E-635	26	35		174	149	144	133	128	122	115	108	99	90	79	67
8EX1/8E-640	30	40		199	170	164	152	146	139	132	123	113	102	90	76
8EX1/9E-645	33	45	H m	221	189	183	170	163	155	147	137	126	113	98	76
8EX1/10E-650	37	50		246	210	203	188	181	172	163	152	139	125	109	91
8EX1/10L-850															
8EX1/11L-855	40	55		267	228	221	205	197	187	177	166	151	135	116	96
8EX1/12L-860	45	60		292	248	241	224	214	204	193	180	164	147	127	104
8EX1/13E-870	51,5	70		328	282	273	255	245	234	221	207	190	171	150	125
8EX1/14E-875	55	75		354	304	294	274	263	251	238	223	205	184	161	135
8EX1/15E-880	59	80		379	325	315	294	282	269	255	239	219	197	173	145
8EX1/15B-890	66	90		410	355	343	318	306	294	278	262	245	225	200	174
8EX1/17B-8100	75	100		465	404	389	362	348	332	315	298	276	254	227	197

Dimensioni di ingombro in mm e peso in kg
 Overall dimensions in mm and weight in kg
 Dimensions en mm et masse en kg
 Abmessungen in mm, Gewicht in kg
 Medidas en mm, peso en kg

* Per le dimensioni di ingombro e i pesi dei motori vedere pagg. 91 + 103
 * For motors overall dimensions and weights please refer to pages 91 + 103
 * Pour les dimensions et les masses des moteurs voir pages 91 + 103
 * Gesamtlänge und Gewichte der Unterwassermotoren, siehe Seiten 91 + 103
 * Para la dimensiones y los pesos de los motores, consulte las páginas 91 + 103

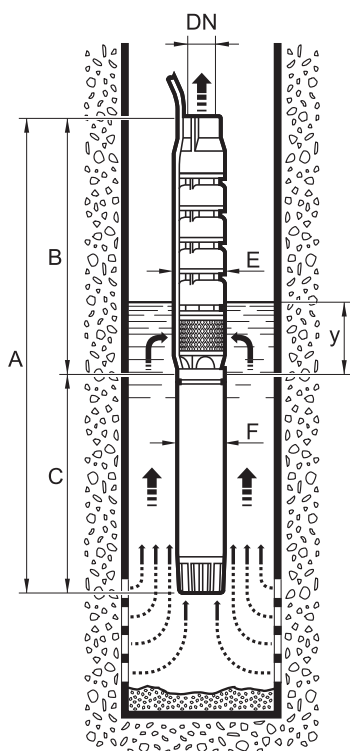

Pompa Pump Pompe Pumpe Bomba	A	B	C	DN	E	F	y	Peso Weight Masse Gewicht Peso	
								Pompa Pump Pompe Pumpe Bomba	Motore Motor Moteur Motor Motor
8EX1/1E-65	*	551	*	5"	198	142	1200	23	*
8EX1/2E-610	*	687	*	5"	198	142	1200	30	*
8EX1/3E-615	*	823	*	5"	198	142	1200	38	*
8EX1/4E-620	*	959	*	5"	198	142	1200	46	*
8EX1/5E-625	*	1095	*	5"	198	142	1200	53	*
8EX1/6E-630	*	1231	*	5"	198	142	1200	61	*
8EX1/7E-635	*	1367	*	5"	198	142	1200	69	*
8EX1/8E-640	*	1503	*	5"	198	142	1200	76	*
8EX1/9E-645	*	1639	*	5"	198	142	1200	84	*
8EX1/9L-845	*	1639	*	5"	198	190	1200	86	*
8EX1/10E-650	*	1775	*	5"	198	142	1200	92	*
8EX1/10L-850	*	1775	*	5"	198	190	1200	93	*
8EX1/11L-855	*	1911	*	5"	198	190	1200	101	*
8EX1/12L-860	*	2047	*	5"	198	190	1200	109	*
8EX1/13E-870	*	2183	*	5"	198	190	1200	116	*
8EX1/14E-875	*	2319	*	5"	198	190	1200	124	*
8EX1/15E-880	*	2455	*	5"	198	190	1200	132	*
8EX1/15B-890	*	2455	*	5"	198	190	1200	132	*
8EX1/17B-8100	*	2727	*	5"	198	190	1200	147	*

Tolleranze ISO 9906 - Annex A - Tolerances ISO 9906 - Annex A norms - Tolérances ISO 9906 - Annexe A - Toleranzen ISO 9906 - Anhang A - Tolerancias ISO 9906 - Apéndice A

PRESTAZIONI - PERFORMANCES - CHARACTERISTIQUES - LEISTUNGSBEREICH - PRESTACIONES

8EX1

Prestazioni a 50Hz, 2 poli
Performances at 50Hz, 2 poles
Caractéristiques à 50Hz, 2 pôles
Leistungsbereich bei 50Hz, 2-polig
Prestaciones a 50Hz, 2 polos

50Hz

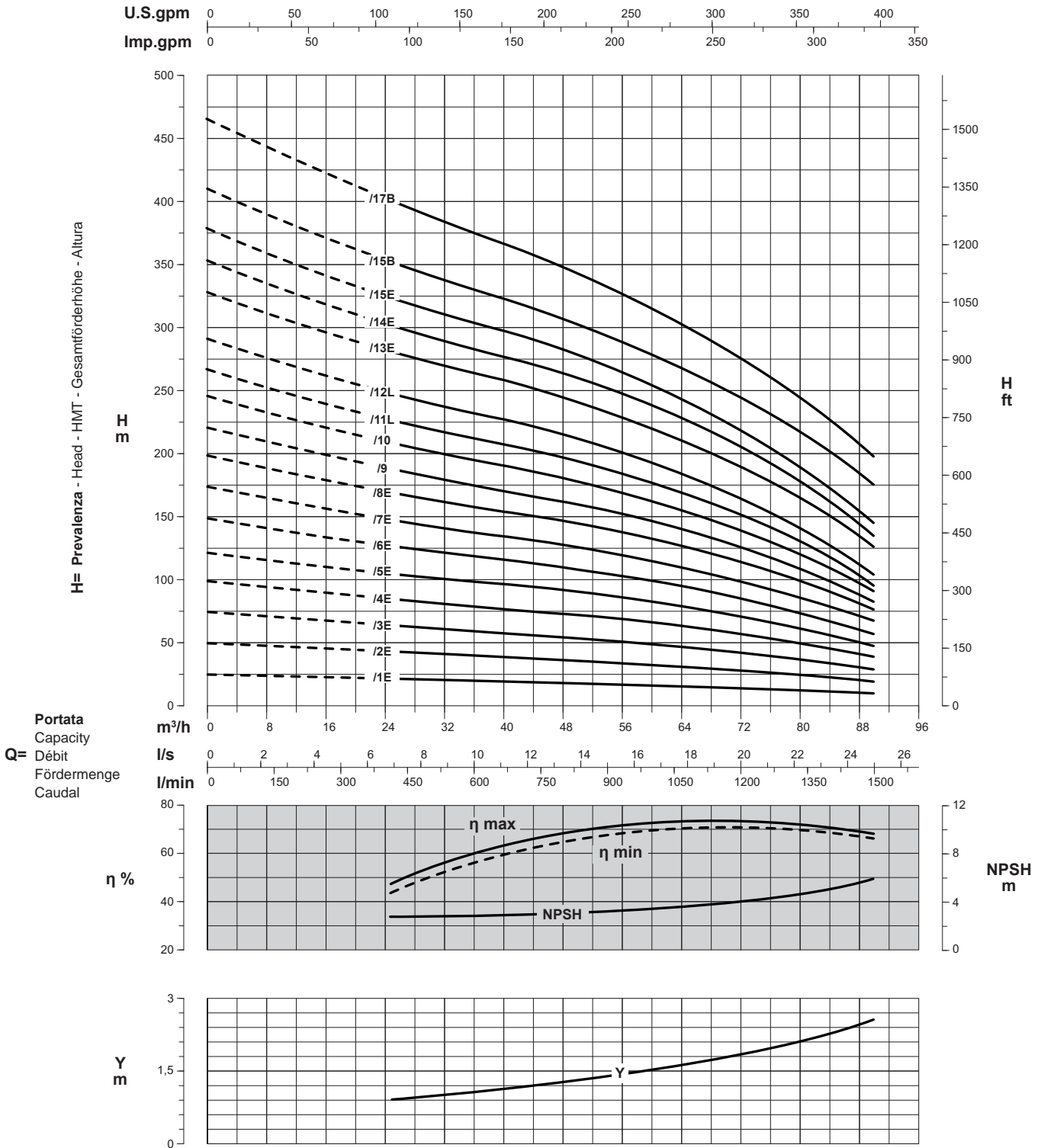

Curve per liquidi aventi densità 1000 kg/m³ - viscosità 1 mm²/s alla temperatura di 20°C
Curves established for liquid density 1000 kg/m³ - viscosity 1 mm²/s - temperature 20°C
Courbes établies pour liquides densité 1000 kg/m³ - viscosité 1 mm²/s - température 20°C
Leistungskurve für Flüssigkeiten mit Dichtigkeit von 1000 kg/m³ - Viskosität 1 mm²/s - Temp. 20°C
Curvas para líquidos con densidad 1000 kg/m³ - viscosidad 1 mm²/s a la temperatura de 20°C

η %
Rendimento della pompa
Pump efficiency
Rendement de la pompe
Wirkungsgrad
Eficiencia de la bomba

γ
Perdita di carico della valvola
Non return valve loss
Perte de charge du clapet
Rückschlagventilverluste
Pérdidas de carga válvula

Riduzione rendimento
Efficiency reduction
Réduction du rendement
Leistungsminderung
Reducción de eficiencia

/1	= -3
/2	= -2
/3	= -1

Possibili aggiornamenti senza preavviso - Revision possible without prior notice - Mises à jour éventuelles sans préavis - Techn. Änderungen vorbehalten - Posibles actualizaciones sin preaviso

Elettropompe sommerse in acciaio inox AISI 316
 AISI 316 stainless steel electric borehole pumps
 Electropompes immergées en acier inox AISI 316
 Elektrounterwassermotorpumpen aus Edelstahl AISI 316
 Bombas eléctricas sumergidas en acero inoxidable AISI 316

Catalogo generale
 General catalogue
 Catalogue général
 Hauptkatalog
 Catálogo general

PRESTAZIONI - PERFORMANCES - CARACTERISTIQUES - LEISTUNGSBEREICH - PRESTACIONES

8EX2

Prestazioni a 50Hz, 2 poli
 Performances at 50Hz, 2 poles
 Caractéristiques à 50Hz, 2 pôles
 Leistungsbereich bei 50Hz, 2-polig
 Prestaciones a 50Hz, 2 polos

50Hz

Pompa Pump Pompe Pumpe Bomba	 kW HP		Portata - Capacity - Débit - Fördermenge - Caudal													
			l/min	0	600	1000	1100	1200	1300	1400	1500	1600	1700	1800	1900	
			m³/h	0	36	60	66	72	78	84	90	96	102	108	114	
			l/s	0	10	16,7	18,3	20	21,7	23,3	25	26,7	28,3	30	31,7	
8EX2/1A-67	5,5	7,5		28,5	20,5	19,5	19	18	17	16	15	14	12,5	11		
8EX2/2D-612	9,2	12,5		54	37,5	36	34,5	33	31,5	29,5	27,5	25	22,5	20	17	
8EX2/3A-620	15	20		85	61	59	57	54	52	49	45	42	37	32,5	27,5	
8EX2/4D-625	18,5	25		108	75	73	70	66	63	59	55	50	45	40	34	
8EX2/4A-627	20	27,5		114	83	80	77	74	70	66	62	56	51	44	38	
8EX2/5D-630	22	30		134	94	91	87	83	79	74	69	63	57	50	43	
8EX2/5A-635	26	35		142	104	100	96	92	88	83	77	70	63	55	47	
8EX2/6A-640	30	40		170	124	120	116	111	105	99	92	84	76	67	56	
8EX2/7C-645	33	45		191	151	130	125	119	113	107	99	91	82	72	62	
8EX2/7G-845			H m													
8EX2/8D-650	37	50		217	171	148	142	135	128	121	112	103	93	81	69	
8EX2/8G-850				234	168	162	156	150	143	135	126	117	106	95	83	
8EX2/8D-855	40	55		256	183	177	170	162	155	146	136	125	113	101	87	
8EX2/9E-860	45	60		292	210	203	195	187	178	169	158	146	133	119	103	
8EX2/10D-870	51,5	70		321	231	223	215	206	196	186	173	160	146	130	114	
8EX2/11D-875	55	75		350	252	243	234	224	213,5	202	189	175	159	142	124	
8EX2/12D-880	59	80		379	273	264	254	243	232	219	205	189	172	154	134	
8EX2/13D-890	66	90		407	305	295	284	272	259	245	228	210	191	169	146	
8EX2/14A-8100	75	100		436	327	316	304	291	277	262	245	225	204	181	156	
8EX2/15A-8125	92	125		466	349	337	324	311	296	280	261	240	218	193	167	
8EX2/16A-8125	92	125														

Dimensioni di ingombro in mm e peso in kg
 Overall dimensions in mm and weight in kg
 Dimensions en mm et masse en kg
 Abmessungen in mm, Gewicht in kg
 Medidas en mm, peso en kg

* Per le dimensioni di ingombro e i pesi dei motori vedere pagg. 91 + 103
 * For motors overall dimensions and weights please refer to pages 91 + 103
 * Pour les dimensions et les masses des moteurs voir pages 91 + 103
 * Gesamtlänge und Gewichte der Unterwassermotoren, siehe Seiten 91 + 103
 * Para la dimensiones y los pesos de los motores, consulte las páginas 91 + 103

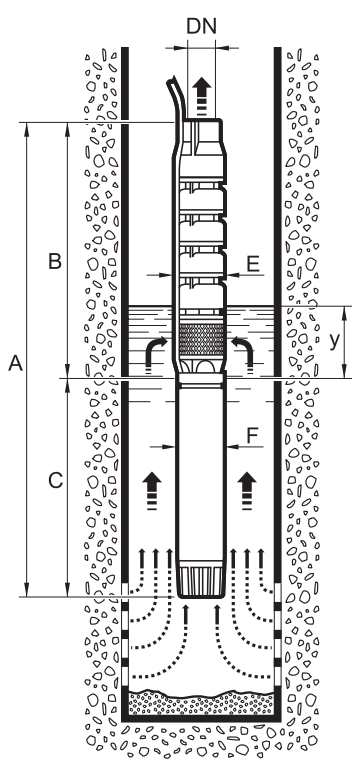

Pompa Pump Pompe Pumpe Bomba	A	B	C	DN	E	F	y	Peso Weight Masse Gewicht Peso	
								Pompa Pump Pompe Pumpe Bomba	Motore Motor Moteur Motor Motor
8EX2/1A-67	*	551	*	5"	198	142	1200	23	*
8EX2/2D-612	*	687	*	5"	198	142	1200	30	*
8EX2/3A-620	*	823	*	5"	198	142	1200	38	*
8EX2/4D-625	*	959	*	5"	198	142	1200	45	*
8EX2/4A-627	*	959	*	5"	198	142	1200	45	*
8EX2/5D-630	*	1095	*	5"	198	142	1200	53	*
8EX2/5A-635	*	1095	*	5"	198	142	1200	53	*
8EX2/6A-640	*	1231	*	5"	198	142	1200	60	*
8EX2/7C-645	*	1367	*	5"	198	142	1200	68	*
8EX2/7G-845	*	1367	*	5"	198	190	1200	69	*
8EX2/8D-650	*	1503	*	5"	198	142	1200	76	*
8EX2/8G-850	*	1503	*	5"	198	190	1200	77	*
8EX2/8D-855	*	1503	*	5"	198	190	1200	77	*
8EX2/9E-860	*	1639	*	5"	198	190	1200	85	*
8EX2/10D-870	*	1775	*	5"	198	190	1200	92	*
8EX2/11D-875	*	1911	*	5"	198	190	1200	100	*
8EX2/12D-880	*	2047	*	5"	198	190	1200	107	*
8EX2/13D-890	*	2183	*	5"	198	190	1200	115	*
8EX2/14A-8100	*	2319	*	5"	198	190	1200	123	*
8EX2/15A-8125	*	2455	*	5"	198	190	1200	131	*
8EX2/16A-8125	*	2591	*	5"	198	190	1200	139	*

Tolleranze ISO 9906 - Annex A - Tolerances ISO 9906 - Annex A norms - Tolérances ISO 9906 - Annexe A - Toleranzen ISO 9906 - Anhang A - Tolerancias ISO 9906 - Apéndice A

PRESTAZIONI - PERFORMANCES - CARACTERISTIQUES - LEISTUNGSBEREICH - PRESTACIONES

8EX2

Prestazioni a 50Hz, 2 poli
Performances at 50Hz, 2 poles
Caractéristiques à 50Hz, 2 pôles
Leistungsbereich bei 50Hz, 2-polig
Prestaciones a 50Hz, 2 polos

50Hz

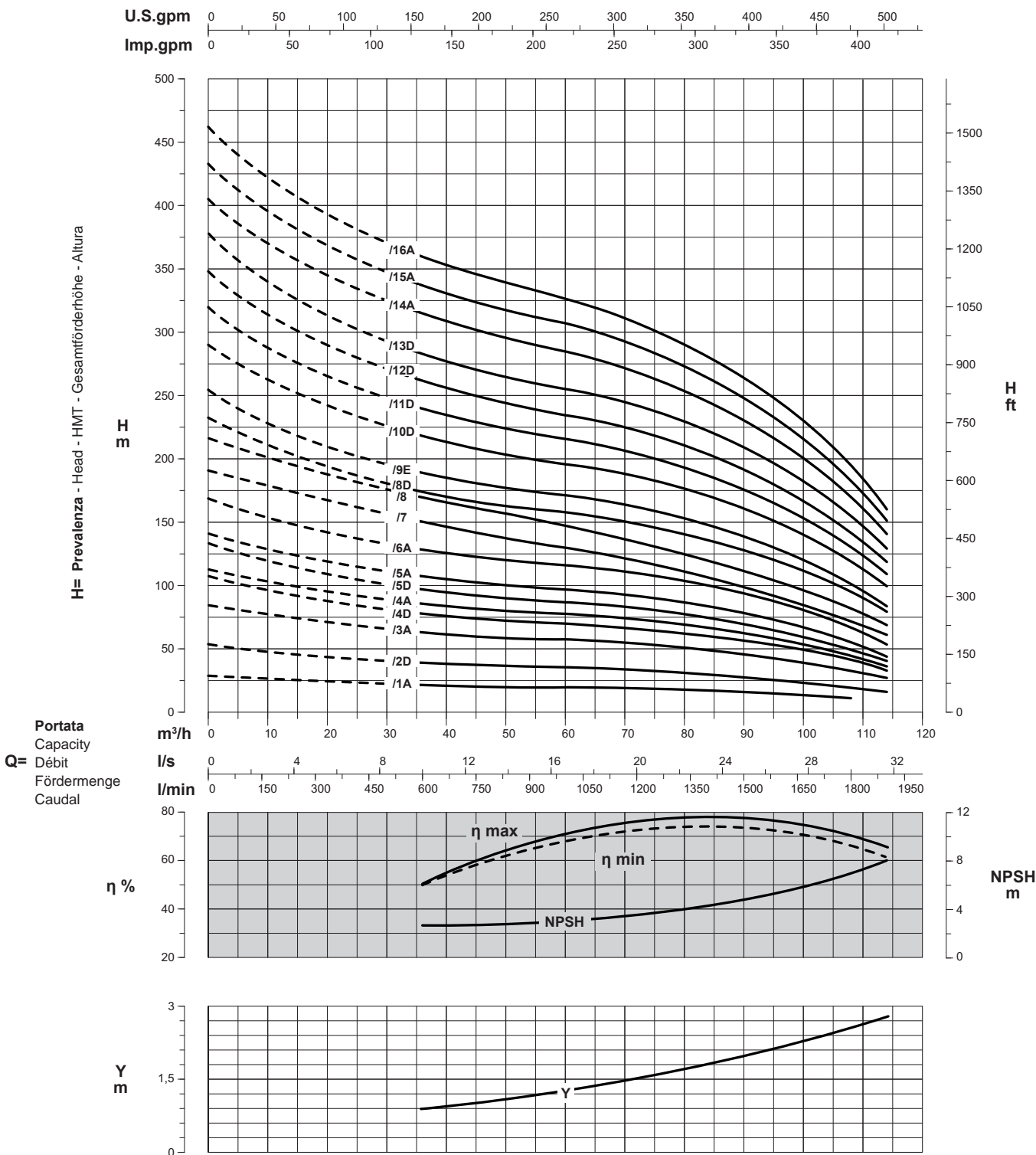

Curve per liquidi aventi densità 1000 kg/m³ - viscosità 1 mm²/s alla temperatura di 20°C
Curves established for liquid density 1000 kg/m³ - viscosity 1 mm²/s - temperature 20°C
Courbes établies pour liquides densité 1000 kg/m³ - viscosité 1 mm²/s - température 20°C
Leistungskurve für Flüssigkeiten mit Dichtigkeit von 1000 kg/m³ - Viskosität 1 mm²/s - Temp. 20°C
Curvas para líquidos con densidad 1000 kg/m³ - viscosidad 1 mm²/s a la temperatura de 20°C

Rendimento della pompa
Pump efficiency
η % Rendement de la pompe
Wirkungsgrad
Eficiencia de la bomba

Perdita di carico della valvola
Non return valve loss
Y Perte de charge du clapet
Rückschlagventilverluste
Pérdidas de carga válvula

Riduzione rendimento
Efficiency reduction
Riduzione rendimento
Leistungsminderung
Reducción de eficiencia

/1	= -3
/2	= -2
/3	= -1

Elettropompe sommerse in acciaio inox AISI 316
 AISI 316 stainless steel electric borehole pumps
 Electropompes immergées en acier inox AISI 316
 Elektrounterwassermotorpumpen aus Edelstahl AISI 316
 Bombas eléctricas sumergidas en acero inoxidable AISI 316

Catalogo generale
 General catalogue
 Catalogue général
 Hauptkatalog
 Catálogo general

PRESTAZIONI - PERFORMANCES - CARACTERISTIQUES - LEISTUNGSBEREICH - PRESTACIONES

8EX3

Prestazioni a 50Hz, 2 poli
 Performances at 50Hz, 2 poles
 Caractéristiques à 50Hz, 2 pôles
 Leistungsbereich bei 50Hz, 2-polig
 Prestaciones a 50Hz, 2 polos

50Hz

Pompa Pump Pompe Pumpe Bomba	 kW HP		Portata - Capacity - Débit - Fördermenge - Caudal												
			l/min	0	600	1300	1500	1600	1700	1800	1900	2000	2100	2200	2300
			m³/h	0	36	78	90	96	102	108	114	120	126	132	138
				0	10	21,7	25	26,7	28,3	30	31,7	33,3	35	36,7	38,3
			H m	28,5	25	21,5	20	19,5	18,5	17,5	16,5	15,5	14,5	13	11,5
8EX3/1A-610	7,5	10		58	49,5	42,5	40,5	39	37,5	35,5	33,5	31	28,5	26	23
8EX3/2A-620	15	20		77	67	56	53	51	48,5	46	43	40,5	37	33,5	29,5
8EX3/3B-625	18,5	25		86	75	64	61	59	56	53	50	46,5	43	38,5	34,5
8EX3/3A-630	22	30		109	89	74	70	68	65	62	58	54	49,5	44,5	39,5
8EX3/4B-635	26	35		134	109	91	85	82	79	74	70	65	60	54	47
8EX3/5C-640	30	40		166	135	113	106,5	103	99	94	89	83	76	69	60
8EX3/6B-650	37	50		200	162	138	130	126	121	116	109	102	94	85	76
8EX3/7B-860	45	60		228	185	157	149	144	139	132	125	116	106	95	83
8EX3/8B-870	51,5	70		251	204	173	163	157	151	143	134	125	114	102	88
8EX3/9C-875	55	75		270	221	182	171	164	157	148	139	129	119	107	94
8EX3/10D-880	59	80		297	243	201	188	180	172	163	152	141	129	115	100
8EX3/11D-890	66	90		335	272	230	217	210	202	192	181	168	155	139	123
8EX3/12C-8100	75	100	405	331	273	256	246	235	222	208	192	175	157	137	
8EX3/15D-8125	92	125	446	362	307	290	280	269	256	241	224	206	186	163	
8EX3/16C-8150	110	150													

Dimensioni di ingombro in mm e peso in kg
 Overall dimensions in mm and weight in kg
 Dimensions en mm et masse en kg
 Abmessungen in mm, Gewicht in kg
 Medidas en mm, peso en kg

* Per le dimensioni di ingombro e i pesi dei motori vedere pagg. 91 ÷ 103
 * For motors overall dimensions and weights please refer to pages 91 ÷ 103
 * Pour les dimensions et les masses des moteurs voir pages 91 ÷ 103
 * Gesamtlänge und Gewichte der Unterwassermotoren, siehe Seiten 91 ÷ 103
 * Para la dimensiones y los pesos de los motores, consulte las páginas 91 ÷ 103

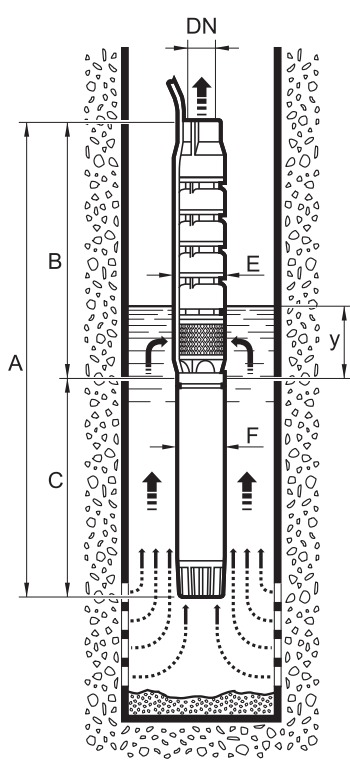

Pompa Pump Pompe Pumpe Bomba	A	B	C	DN	E	F	y	Peso Weight Masse Gewicht Peso	
								Pompa Pump Pompe Pumpe Bomba	Motore Motor Moteur Motor Motor
8EX3/1A-610	*	551	*	5"	198	142	1200	23	*
8EX3/2A-620	*	687	*	5"	198	142	1200	30	*
8EX3/3B-625	*	823	*	5"	198	142	1200	38	*
8EX3/3A-630	*	823	*	5"	198	142	1200	38	*
8EX3/4B-635	*	959	*	5"	198	142	1200	46	*
8EX3/5C-640	*	1095	*	5"	198	142	1200	54	*
8EX3/6B-650	*	1231	*	5"	198	142	1200	62	*
8EX3/6C-850	*	1231	*	5"	198	190	1200	63	*
8EX3/7B-860	*	1367	*	5"	198	190	1200	71	*
8EX3/8B-870	*	1503	*	5"	198	190	1200	79	*
8EX3/9C-875	*	1639	*	5"	198	190	1200	86	*
8EX3/10D-880	*	1775	*	5"	198	190	1200	94	*
8EX3/11D-890	*	1911	*	5"	198	190	1200	102	*
8EX3/12C-8100	*	2047	*	5"	198	190	1200	110	*
8EX3/15D-8125	*	2455	*	5"	198	190	1200	133	*
8EX3/16C-8150	*	2591	*	5"	198	190	1200	140	*

Possibili aggiornamenti senza preavviso - Revision possible without prior notice - Mises à jour éventuelles sans préavis - Techn. Änderungen vorbehalten - Posibles actualizaciones sin preaviso

PRESTAZIONI - PERFORMANCES - CARACTERISTIQUES - LEISTUNGSBEREICH - PRESTACIONES

8EX3

Prestazioni a 50Hz, 2 poli
Performances at 50Hz, 2 poles
Caractéristiques à 50Hz, 2 pôles
Leistungsbereich bei 50Hz, 2-polig
Prestaciones a 50Hz, 2 polos

50Hz

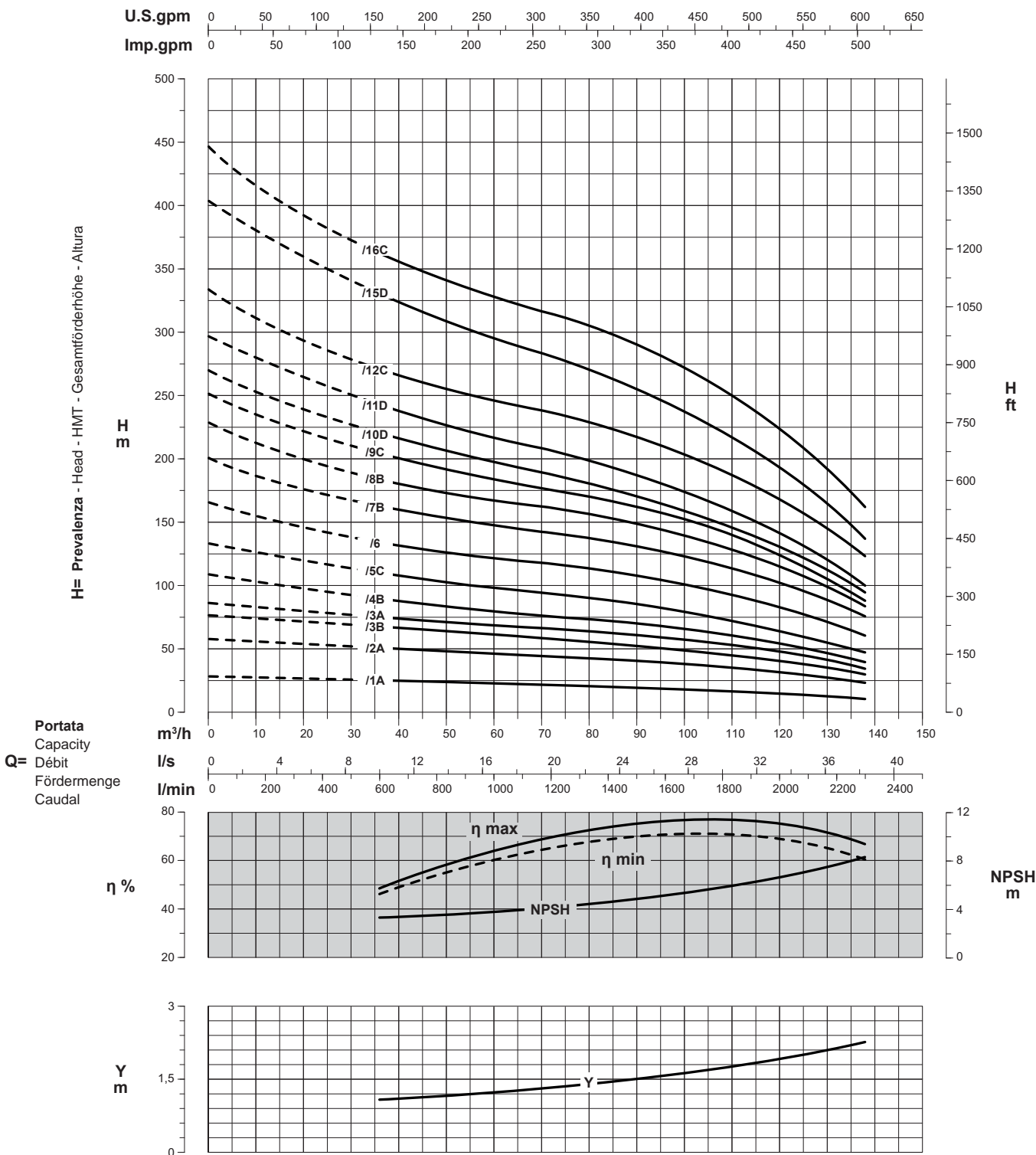

Curve per liquidi aventi densità 1000 kg/m³ - viscosità 1 mm²/s alla temperatura di 20°C
Curves established for liquid density 1000 kg/m³ - viscosity 1 mm²/s - temperature 20°C
Courbes établies pour liquides densité 1000 kg/m³ - viscosité 1 mm²/s - température 20°C
Leistungskurve für Flüssigkeiten mit Dichtigkeit von 1000 kg/m³ - Viskosität 1 mm²/s - Temp. 20°C
Curvas para líquidos con densidad 1000 kg/m³ - viscosidad 1 mm²/s a la temperatura de 20°C

η %
Rendimento della pompa
Pump efficiency
Rendement de la pompe
Wirkungsgrad
Eficiencia de la bomba

Y
Perdita di carico della valvola
Non return valve loss
Perte de charge du clapet
Rückschlagventilverluste
Pérdidas de carga válvula

Riduzione rendimento
Efficiency reduction
Réduction du rendement
Leistungsminderung
Reducción de eficiencia

/1	= -3
/2	= -2
/3	= -1

Possibili aggiornamenti senza preavviso - Revision possible without prior notice - Mises à jour éventuelles sans préavis - Techn. Änderungen vorbehalten - Posibles actualizaciones sin preaviso

Elettropompe sommerse in acciaio inox AISI 316
 AISI 316 stainless steel electric borehole pumps
 Electropompes immergées en acier inox AISI 316
 Elektrounterwassermotorpumpen aus Edelstahl AISI 316
 Bombas eléctricas sumergidas en acero inoxidable AISI 316

Catalogo generale
 General catalogue
 Catalogue général
 Hauptkatalog
 Catálogo general

PRESTAZIONI - PERFORMANCES - CARACTERISTIQUES - LEISTUNGSBEREICH - PRESTACIONES

8EX4

Prestazioni a 50Hz, 2 poli
 Performances at 50Hz, 2 poles
 Caractéristiques à 50Hz, 2 pôles
 Leistungsbereich bei 50Hz, 2-polig
 Prestaciones a 50Hz, 2 polos

50Hz

Pompa Pump Pompe Pumpe Bomba	 kW HP		Portata-Capacity-Débit-Fördermenge-Caudal													
			l/min	0	800	1700	1800	1900	2000	2200	2400	2600	2800	3000	3200	
			m³/h	0	48	102	108	114	120	132	144	156	168	180	192	
			l/s	0	13,3	28,3	30	31,7	33,3	36,7	40	43,3	46,7	50	53,3	
8EX4/1E-610	7,5	10	H m	24	20,5	17,5	17	16,5	16	15	13,5	11,5	10	7,5		
8EX4/2E-620	15	20		48	41	35	34	33	32	30	27	23,5	19,5	15		
8EX4/2A-625	18,5	25		57	47,5	40,5	40	39	38	36	33	30	26,5	22	17,5	
8EX4/3E-630	22	30		72	62	53	51	49,5	48	44,5	40,5	35	29,5	23		
8EX4/3C-635	26	35		82	69	59	58	56	55	51	47	42,5	36	30	22,5	
8EX4/4E-640	30	40		96	82	70	68	66	64	60	54	47	39	30,5		
8EX4/4A-650	37	50		111	94	81	80	78	76	72	66	60	53	44	34,5	
8EX4/4C-850	45	60		136	118	102	100	97	95	89	82	74	65	55	42,5	
8EX4/5C-860	55	75		168	145	126	124	120,5	117,5	111	102,5	93	82,5	70	56	
8EX4/7A-890	66	90		196	169	147	144	141	137	130	120	109	96	82	65	
8EX4/8A-8100	75	100		224	194	168	165	161	157	148	137	125	110	94	75	
8EX4/9A-8125	92	125		251	218	189	185	181	177	167	154	140	124	105	82	
8EX4/10C-8125	92	125		272	235	203	199	194	189	178	164	148	130	109	85	
8EX4/11A-8150	110	150		307	266	231	226	221	216	204	188	171	151	129	103	
8EX4/12A-8150	110	150		335	290	252	247	241	235	222	206	187	165	140	112	

Dimensioni di ingombro in mm e peso in kg
 Overall dimensions in mm and weight in kg
 Dimensions en mm et masse en kg
 Abmessungen in mm, Gewicht in kg
 Medidas en mm, peso en kg

* Per le dimensioni di ingombro e i pesi dei motori vedere pagg. 91 ÷ 103
 * For motors overall dimensions and weights please refer to pages 91 ÷ 103
 * Pour les dimensions et les masses des moteurs voir pages 91 ÷ 103
 * Gesamtlänge und Gewichte der Unterwassermotoren, siehe Seiten 91 ÷ 103
 * Para la dimensiones y los pesos de los motores, consulte las páginas 91 ÷ 103

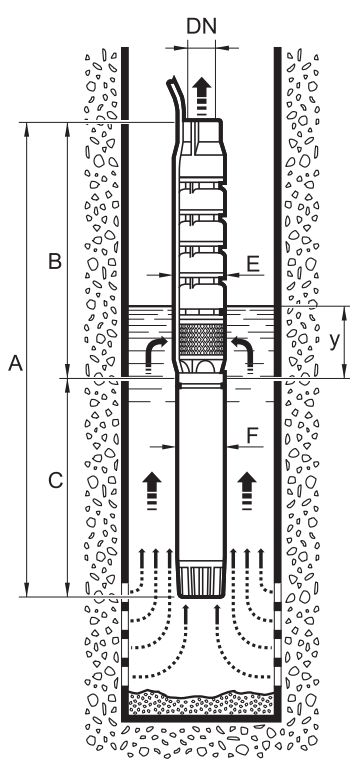

Pompa Pump Pompe Pumpe Bomba	A	B	C	DN	E	F	y	Peso Weight Masse Gewicht Peso	
								Pompa Pump Pompe Pumpe Bomba	Motore Motor Moteur Motor Motor
8EX4/1E-610	*	551	*	5"	198	142	1200	23	*
8EX4/2E-620	*	687	*	5"	198	142	1200	30	*
8EX4/2A-625	*	687	*	5"	198	142	1200	30	*
8EX4/3E-630	*	823	*	5"	198	142	1200	37	*
8EX4/3C-635	*	823	*	5"	198	142	1200	37	*
8EX4/4E-640	*	959	*	5"	198	142	1200	44	*
8EX4/4A-650	*	959	*	5"	198	142	1200	44	*
8EX4/4C-850	*	959	*	5"	198	190	1200	46	*
8EX4/5C-860	*	1095	*	5"	198	190	1200	53	*
8EX4/6A-875	*	1231	*	5"	198	190	1200	61	*
8EX4/7A-890	*	1367	*	5"	198	190	1200	68	*
8EX4/8A-8100	*	1503	*	5"	198	190	1200	75	*
8EX4/9A-8125	*	1639	*	5"	198	190	1200	83	*
8EX4/10C-8125	*	1775	*	5"	198	190	1200	90	*
8EX4/11A-8150	*	1911	*	5"	198	190	1200	98	*
8EX4/12A-8150	*	2047	*	5"	198	190	1200	105	*

Tolleranze ISO 9906 - Annex A - Tolerances ISO 9906 - Annex A norms - Tolérances ISO 9906 - Annexe A - Toleranzen ISO 9906 - Anhang A - Tolerancias ISO 9906 - Apéndice A

PRESTAZIONI - PERFORMANCES - CARACTERISTIQUES - LEISTUNGSBEREICH - PRESTACIONES

8EX4

Prestazioni a 50Hz, 2 poli
Performances at 50Hz, 2 poles
Caractéristiques à 50Hz, 2 pôles
Leistungsbereich bei 50Hz, 2-polig
Prestaciones a 50Hz, 2 polos

50Hz

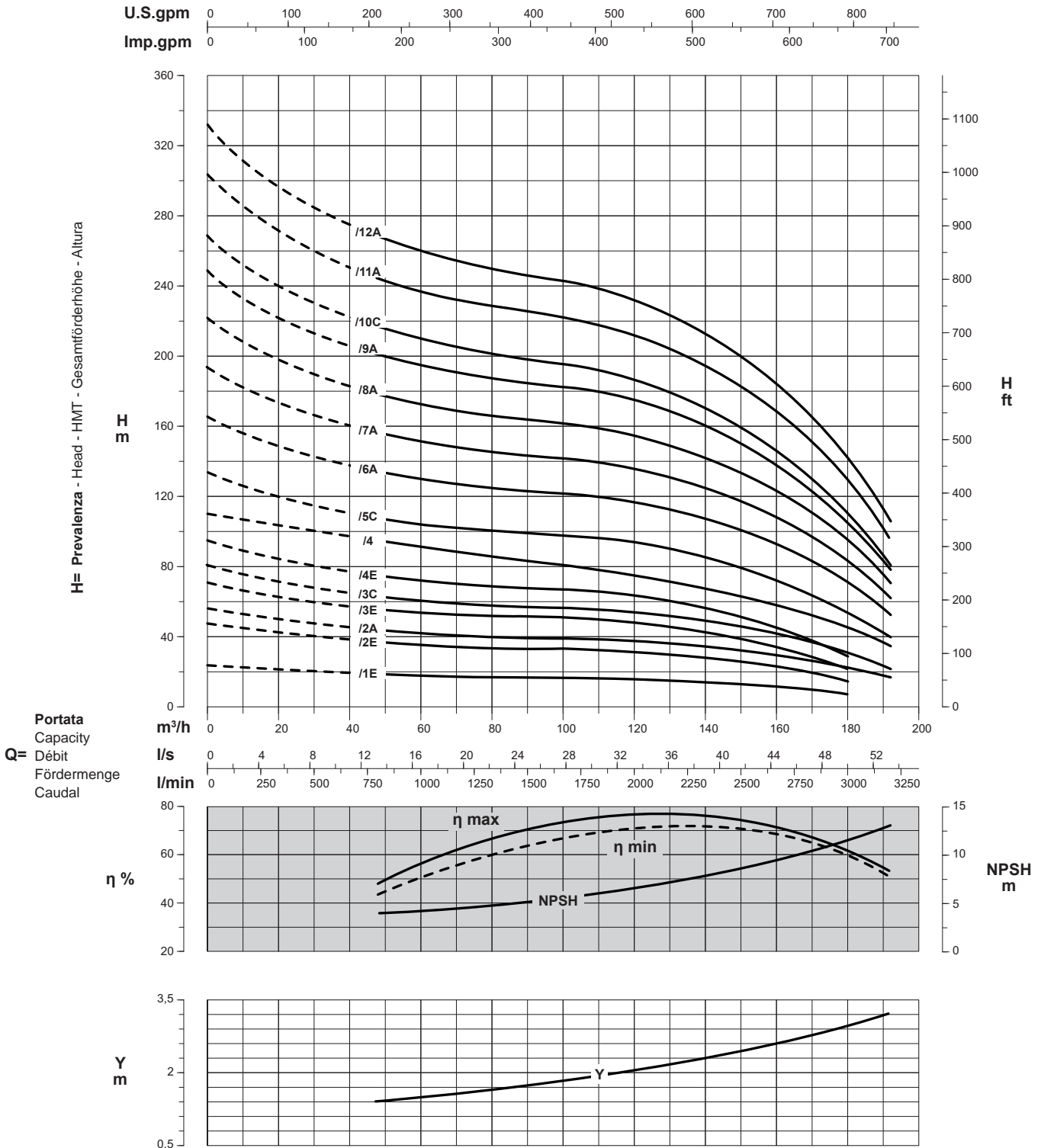

Curve per liquidi aventi densità 1000 kg/m³ - viscosità 1 mm²/s alla temperatura di 20°C
Curves established for liquid density 1000 kg/m³ - viscosity 1 mm²/s - temperature 20°C
Courbes établies pour liquides densité 1000 kg/m³ - viscosité 1 mm²/s - température 20°C
Leistungskurve für Flüssigkeiten mit Dichtigkeit von 1000 kg/m³ - Viskosität 1 mm²/s - Temp. 20°C
Curvas para líquidos con densidad 1000 kg/m³ - viscosidad 1 mm²/s a la temperatura de 20°C

Rendimento della pompa
Pump efficiency
η % Rendement de la pompe
Wirkungsgrad
Eficiencia de la bomba

Perdita di carico della valvola
Non return valve loss
Y Perde de carga du clapet
Rückschlagventilverluste
Pérdidas de carga válvula

Riduzione rendimento
Efficiency reduction
Riduzione rendimento
Leistungsminderung
Reducción de eficiencia

/1	= -3
/2	= -2
/3	= -1

Elettropompe sommerse in acciaio inox AISI 316
 AISI 316 stainless steel electric borehole pumps
 Electropompes immergées en acier inox AISI 316
 Elektrounterwassermotorpumpen aus Edelstahl AISI 316
 Bombas eléctricas sumergidas en acero inoxidable AISI 316

Catalogo generale
 General catalogue
 Catalogue général
 Hauptkatalog
 Catálogo general

PRESTAZIONI - PERFORMANCES - CARACTERISTIQUES - LEISTUNGSBEREICH - PRESTACIONES

8EX1

Prestazioni a 60Hz, 2 poli
 Performances at 60Hz, 2 poles
 Caractéristiques à 60Hz, 2 pôles
 Leistungsbereich bei 60Hz, 2-polig
 Prestaciones a 60Hz, 2 polos

60Hz

Pompa Pump Pompe Pumpe Bomba	 kW HP		Portata-Capacity-Débit-Fördermenge-Caudal													
			l/min	0	400	600	800	1000	1100	1200	1300	1400	1500	1600	1900	
			m³/h	0	24	36	48	60	66	72	78	84	90	96	114	
			l/s	0	6,7	10	13,3	16,7	18,3	20	21,7	23,3	25	26,6	31,6	
8EX1/1B-610T	7,5	10		39	34,5	32,5	31	28,5	27,5	26	24,5	23	21	19	12	
8EX1/2B-620T	15	20		78	70	66	62	57	55	52	49,5	46	42,5	38,5	21,5	
8EX1/3N-625T	18,5	25		103	90	85	79	73	70	66	62	57	52	46	25	
8EX1/3B-630T	22	30		113	102	97	91	85	82	78	73	68	63	57	33	
8EX1/4F-635T	26	35		139	126	118	111	103	98	93	88	81	75	67	40	
8EX1/4A-640T	30	40		153	138	131	124	115	111	106	99	93	86	78	45	
8EX1/5F-645T	33	45		174	155	146	138	128	122	116	109	101	92	82	47	
8EX1/5M-845T																
8EX1/5B-650T	37	50	H m	186	168	159	151	141	135	129	122	114	105	95	58	
8EX1/5C-850T				220	199	189	179	168	161	154	145	136	125	113	68	
8EX1/6C-860T	45	60		256	232	220	209	196	188	179	170	159	146	132	80	
8EX1/7C-870T	51,5	70		265	240	229	217	204	196	188	178	167	154	140	86	
8EX1/7A-875T	55	75		293	265	252	239	224	215	205	194	181	167	150	91	
8EX1/8C-880T	59	80		329	298	283	269	252	242	230	218	204	187	169	102	
8EX1/9C-890T	66	90		366	331	315	298	279	268	256	242	227	208	188	114	
8EX1/10C-8100T	75	100		402	364	346	328	307	295	282	266	249	229	207	125	
8EX1/11C-8125T	92	125		439	397	377	358	335	322	307	291	272	250	225	136	
8EX1/12C-8125T	92	125														

Dimensioni di ingombro in mm e peso in kg
 Overall dimensions in mm and weight in kg
 Dimensions en mm et masse en kg
 Abmessungen in mm, Gewicht in kg
 Medidas en mm, peso en kg

* Per le dimensioni di ingombro e i pesi dei motori vedere pagg. 91 + 103
 * For motors overall dimensions and weights please refer to pages 91 + 103
 * Pour les dimensions et les masses des moteurs voir pages 91 + 103
 * Gesamtlänge und Gewichte der Unterwassermotoren, siehe Seiten 91 + 103
 * Para la dimensiones y los pesos de los motores, consulte las páginas 91 + 103

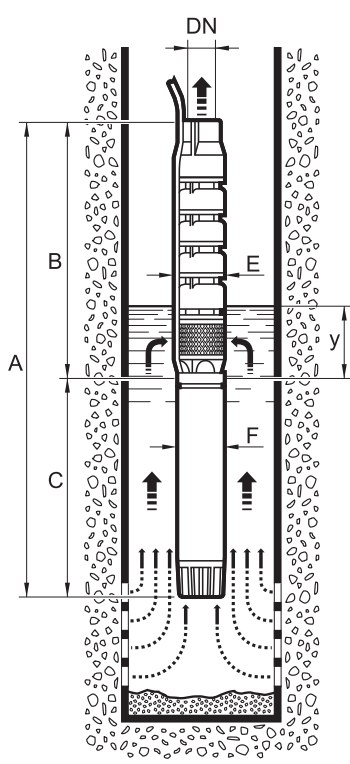

Pompa Pump Pompe Pumpe Bomba	A	B	C	DN	E	F	y	Peso Weight Masse Gewicht Peso	
								Pompa Pump Pompe Pumpe Bomba	Motore Motor Moteur Motor Motor
8EX1/1B-610T	*	551	*	5"	198	142	1200	23	*
8EX1/2B-620T	*	687	*	5"	198	142	1200	30	*
8EX1/3N-625T	*	823	*	5"	198	142	1200	38	*
8EX1/3B-630T	*	823	*	5"	198	142	1200	38	*
8EX1/4F-635T	*	959	*	5"	198	142	1200	46	*
8EX1/4A-640T	*	959	*	5"	198	142	1200	46	*
8EX1/5F-645T	*	1095	*	5"	198	142	1200	53	*
8EX1/5M-845T	*	1095	*	5"	198	190	1200	53	*
8EX1/5B-650T	*	1095	*	5"	198	142	1200	53	*
8EX1/5C-850T	*	1095	*	5"	198	190	1200	53	*
8EX1/6C-860T	*	1231	*	5"	198	190	1200	61	*
8EX1/7C-870T	*	1367	*	5"	198	190	1200	69	*
8EX1/7A-875T	*	1367	*	5"	198	190	1200	69	*
8EX1/8C-880T	*	1503	*	5"	198	190	1200	76	*
8EX1/9C-890T	*	1639	*	5"	198	190	1200	86	*
8EX1/10C-8100T	*	1775	*	5"	198	190	1200	94	*
8EX1/11C-8125T	*	1911	*	5"	198	190	1200	101	*
8EX1/12C-8125T	*	2047	*	5"	198	190	1200	109	*

PRESTAZIONI - PERFORMANCES - CARACTERISTIQUES - LEISTUNGSBEREICH - PRESTACIONES

8EX1

Prestazioni a 60Hz, 2 poli
Performances at 60Hz, 2 poles
Caractéristiques à 60Hz, 2 pôles
Leistungsbereich bei 60Hz, 2-polig
Prestaciones a 60Hz, 2 polos

60Hz

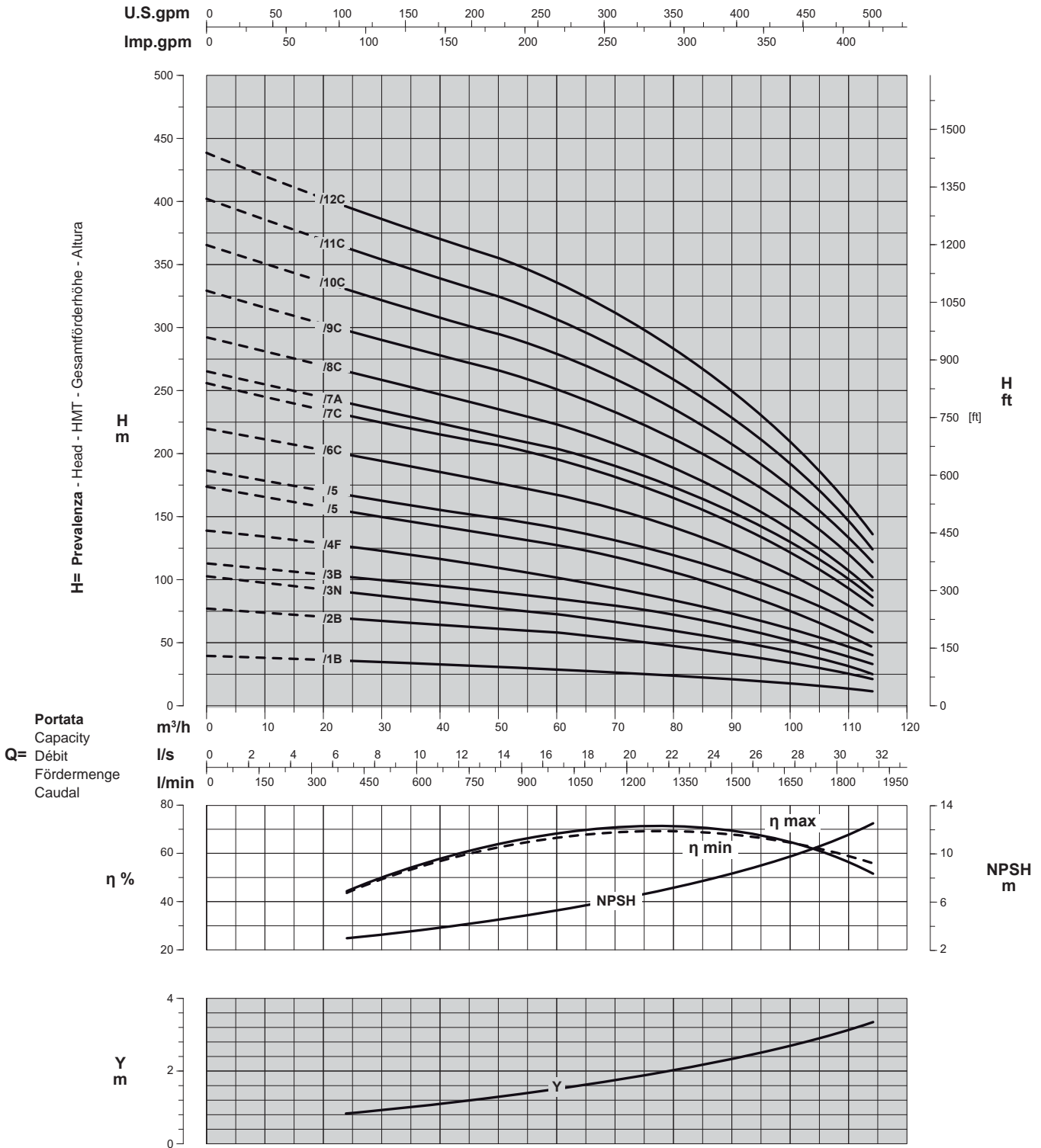

Curve per liquidi aventi densità 1000 kg/m³ - viscosità 1 mm²/s alla temperatura di 20°C
Curves established for liquid density 1000 kg/m³ - viscosity 1 mm²/s - temperature 20°C
Courbes établies pour liquides densité 1000 kg/m³ - viscosité 1 mm²/s - température 20°C
Leistungskurve für Flüssigkeiten mit Dichtigkeit von 1000 kg/m³ - Viskosität 1 mm²/s - Temp. 20°C
Curvas para líquidos con densidad 1000 kg/m³ - viscosidad 1 mm²/s a la temperatura de 20°C

Rendimento della pompa
Pump efficiency
 η % Rendement de la pompe
Wirkungsgrad
Eficiencia de la bomba

Perdita di carico della valvola
Non return valve loss
Y Perte de charge du clapet
Rückschlagventilverluste
Pérdidas de carga válvula

Riduzione rendimento
Efficiency reduction
Efficiency reduction
Reduction du rendement
Leistungsminderung
Reducción de eficiencia

/1	= -3
/2	= -2
/3	= -1

Elettropompe sommerse in acciaio inox AISI 316
 AISI 316 stainless steel electric borehole pumps
 Electropompes immergées en acier inox AISI 316
 Elektrounterwassermotorpumpen aus Edelstahl AISI 316
 Bombas eléctricas sumergidas en acero inoxidable AISI 316

Catalogo generale
 General catalogue
 Catalogue général
 Hauptkatalog
 Catálogo general

PRESTAZIONI - PERFORMANCES - CARACTERISTIQUES - LEISTUNGSBEREICH - PRESTACIONES

8EX2

Prestazioni a 60Hz, 2 poli
 Performances at 60Hz, 2 poles
 Caractéristiques à 60Hz, 2 pôles
 Leistungsbereich bei 60Hz, 2-polig
 Prestaciones a 60Hz, 2 polos

60Hz

Pompa Pump Pompe Pumpe Bomba	 kW HP		Portata-Capacity-Débit-Fördermenge-Caudal												
			l/min	0	600	800	1000	1200	1400	1500	1600	1700	1800	1900	2300
			m³/h	0	36	48	60	72	84	90	96	102	108	114	138
			l/s	0	10	13	16	20	23,3	25	26,6	28,3	30	31,6	38,3
8EX2/1E-610T	7,5	10	H m	38,5	31	29	27,5	26	24	23	22	20,5	19	17,5	9,5
8EX2/2L-617T	13	17,5		70	56	53	49	46	42	40	38	35	32	28,5	12
8EX2/2E-620T	15	20		77	62	59	56	52	48	46	44	41	38	35	16,5
8EX2/3L-627T	20	27,5		102	84	79	74	69	63	60	57	52	47,5	42,5	19
8EX2/3E-630T	22	30		113	93	88	83	78	72	69	65	61	57	52	24
8EX2/4L-635T	26	35		137	112	105	99	92	85	80	75	70	64	57	26
8EX2/4E-640T	30	40		151	124	117	111	104	97	92	88	82	76	70	37
8EX2/5E-650T	37	50		187	154	145	137	129	119	114	108	101	94	86	45
8EX2/5I-850T	45	60		223	183	172	163	152	141	135	128	120	111	101	52
8EX2/7I-870T	51,5	70		259	212	199	188	176	162	155	147	138	129	118	61
8EX2/7H-875T	55	75		272	225	212	199	187	174	166	158	149	138	126	67
8EX2/8I-880T	59	80		298	244	230	217	203	188	179	170	159	148	135	71
8EX2/9I-890T	66	90	335	275	258	244	228	211	202	192	179	166	151	78	
8EX2/10I-8100T	75	100	372	305	287	271	254	235	224	213	199	184	168	87	
8EX2/11F-8125T	92	125	415	341	321	303	284	263	252	239	224	208	190	101	
8EX2/12F-8125T	92	125	453	372	350	330	310	287	274	261	244	227	207	111	

Dimensioni di ingombro in mm e peso in kg
 Overall dimensions in mm and weight in kg
 Dimensions en mm et masse en kg
 Abmessungen in mm, Gewicht in kg
 Medidas en mm, peso en kg

* Per le dimensioni di ingombro e i pesi dei motori vedere pagg. 91 + 103
 * For motors overall dimensions and weights please refer to pages 91 + 103
 * Pour les dimensions et les masses des moteurs voir pages 91 + 103
 * Gesamtlänge und Gewichte der Unterwassermotoren, siehe Seiten 91 + 103
 * Para la dimensiones y los pesos de los motores, consulte las páginas 91 + 103

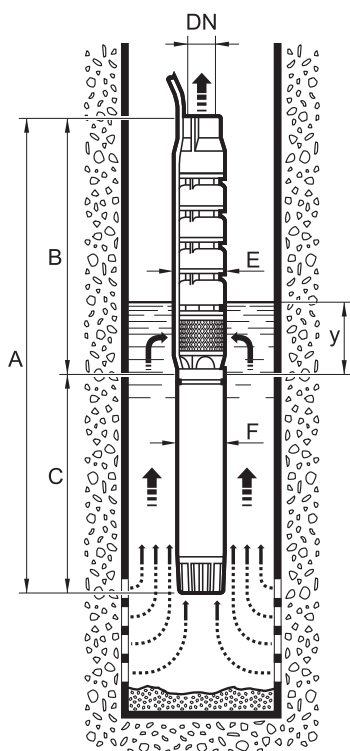

Pompa Pump Pompe Pumpe Bomba	A	B	C	DN	E	F	y	Peso Weight Masse Gewicht Peso	
								Pompa Pump Pompe Pumpe Bomba	Motore Motor Moteur Motor Motor
8EX2/1E-610T	*	551	*	5"	198	142	1200	23	*
8EX2/2L-617T	*	687	*	5"	198	142	1200	30	*
8EX2/2E-620T	*	687	*	5"	198	142	1200	30	*
8EX2/3L-627T	*	823	*	5"	198	142	1200	38	*
8EX2/3E-630T	*	823	*	5"	198	142	1200	38	*
8EX2/4L-635T	*	959	*	5"	198	142	1200	45	*
8EX2/4E-640T	*	959	*	5"	198	142	1200	46	*
8EX2/5E-650T	*	1095	*	5"	198	142	1200	53	*
8EX2/5I-850T	*	1095	*	5"	198	190	1200	53	*
8EX2/6I-860T	*	1231	*	5"	198	190	1200	61	*
8EX2/7I-870T	*	1367	*	5"	198	190	1200	70	*
8EX2/7H-875T	*	1367	*	5"	198	190	1200	70	*
8EX2/8I-880T	*	1503	*	5"	198	190	1200	77	*
8EX2/9I-890T	*	1639	*	5"	198	190	1200	85	*
8EX2/10I-8100T	*	1775	*	5"	198	190	1200	92	*
8EX2/11F-8125T	*	1911	*	5"	198	190	1200	100	*
8EX2/12F-8125T	*	2047	*	5"	198	190	1200	107	*

PRESTAZIONI - PERFORMANCES - CARACTERISTIQUES - LEISTUNGSBEREICH - PRESTACIONES

8EX2

Prestazioni a 60Hz, 2 poli
Performances at 60Hz, 2 poles
Caractéristiques à 60Hz, 2 pôles
Leistungsbereich bei 60Hz, 2-polig
Prestaciones a 60Hz, 2 polos

60Hz

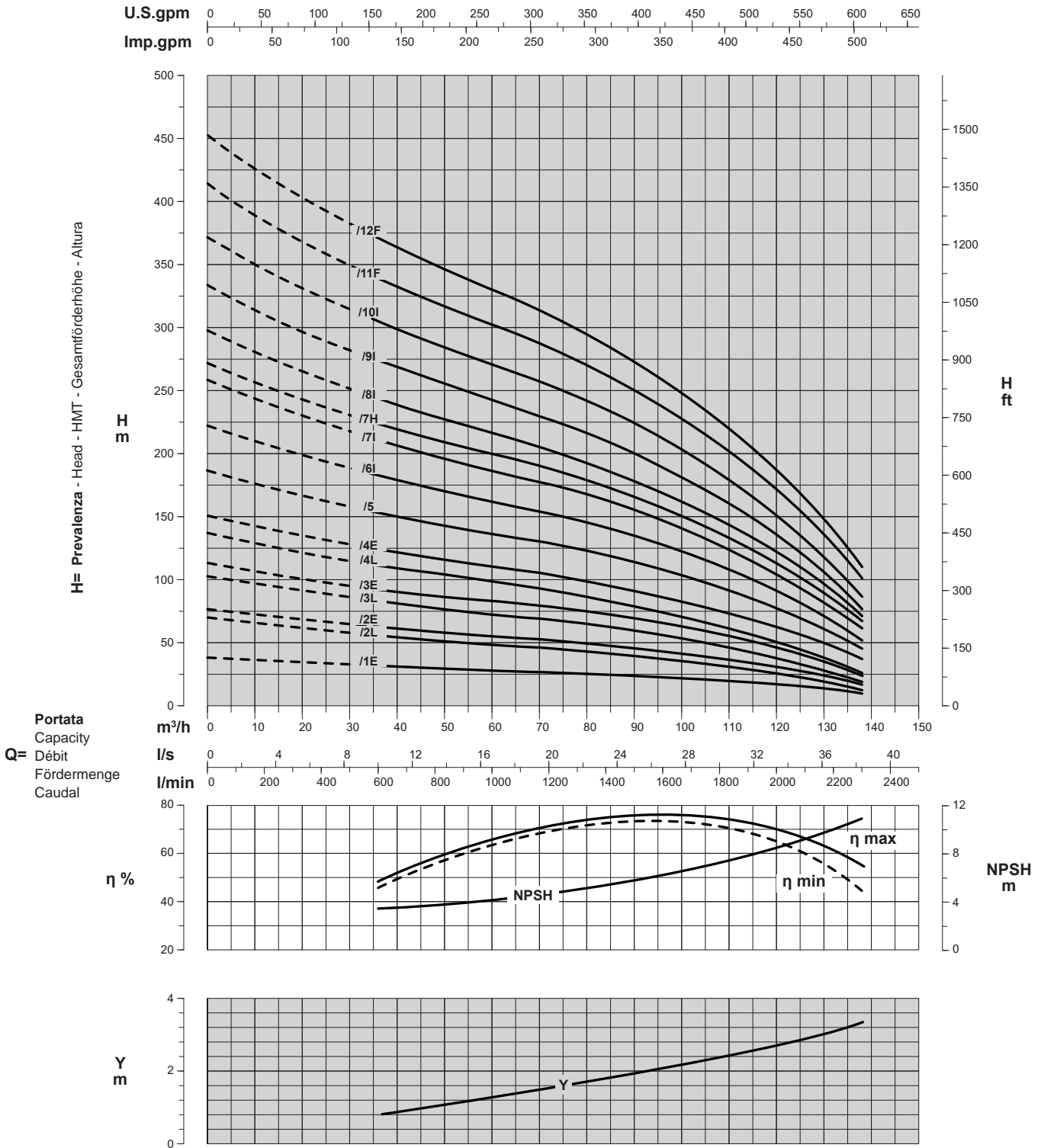

Curve per liquidi aventi densità 1000 kg/m³ - viscosità 1 mm²/s alla temperatura di 20°C
Curves established for liquid density 1000 kg/m³ - viscosity 1 mm²/s - temperature 20°C
Courbes établies pour liquides densité 1000 kg/m³ - viscosité 1 mm²/s - température 20°C
Leistungskurve für Flüssigkeiten mit Dichtigkeit von 1000 kg/m³ - Viskosität 1 mm²/s - Temp. 20°C
Curvas para líquidos con densidad 1000 kg/m³ - viscosidad 1 mm²/s a la temperatura de 20°C

Rendimento della pompa
Pump efficiency
η % Rendement de la pompe
Wirkungsgrad
Eficiencia de la bomba

Perdita di carico della valvola
Non return valve loss
Y Perte de charge du clapet
Rückschlagventilverluste
Pérdidas de carga válvula

Riduzione rendimento
Efficiency reduction
Riduzione rendimento
Leistungsminderung
Reducción de eficiencia

/1	= -3
/2	= -2
/3	= -1

Elettropompe sommerse in acciaio inox AISI 316
 AISI 316 stainless steel electric borehole pumps
 Electropompes immergées en acier inox AISI 316
 Elektrounterwassermotorpumpen aus Edelstahl AISI 316
 Bombas eléctricas sumergidas en acero inoxidable AISI 316

Catalogo generale
 General catalogue
 Catalogue général
 Hauptkatalog
 Catálogo general

PRESTAZIONI - PERFORMANCES - CARACTERISTIQUES - LEISTUNGSBEREICH - PRESTACIONES

8EX3

Prestazioni a 60Hz, 2 poli
 Performances at 60Hz, 2 poles
 Caractéristiques à 60Hz, 2 pôles
 Leistungsbereich bei 60Hz, 2-polig
 Prestaciones a 60Hz, 2 polos

60Hz

Pompa Pump Pompe Pumpe Bomba	 kW HP		Portata-Capacity-Débit-Fördermenge-Caudal														
			l/min	0	800	1200	1600	1800	2000	2100	2200	2300	2400	2600	2800		
			m³/h	0	48	72	96	108	120	126	132	138	144	156	168		
			l/s	0	13,3	20	26,6	30	33,3	35	36,6	38,3	40	43,3	46,6		
8EX3/1G-612T	9,2	15	H m	36	28	25	22,5	21	19,5	18,5	17,5	16	14,5	11			
8EX3/1B-615T	11	15		41	32,5	29	26,5	25	23,5	22,5	21,5	20,5	19	16	12		
8EX3/2G-625T	18,5	25		75	58	52	47	44,5	41	39	36,5	34	31	24,5	16,5		
8EX3/2B-630T	22	30		82	65	59	54	51	47	45	43	40,5	37,5	31,5	23		
8EX3/3D-640T	30	40		118	93	84	76	72	67	64	60	56,5	52,5	42,5	29,5		
8EX3/4E-650T	37	50		147	117	106	96	91	83,5	78,5	74	69	64	51	37		
8EX3/4F-850T	45	60		162	130	118	108	102	95	91	87	82	76	64	51		
8EX3/5B-875T	55	75		202	163	148	135	128	119	114	108	102	95	80	63		
8EX3/6B-890T	66	90		243	195	177	162	153	143	137	130	122	114	96	73		
8EX3/7C-8100T	75	100		277	223	202	184	174	162	155	147	138	128	107	83		
8EX3/8B-8125T	92	125	323	260	236	216	204	191	183	173	163	152	128	101			
8EX3/9B-8150T	110	150	364	293	265	243	230	214	206	195	183	171	144	114			
8EX3/10B-8150T	110	150	404	324	295	270	255	238	228	216	204	190	160	126			

Dimensioni di ingombro in mm e peso in kg
 Overall dimensions in mm and weight in kg
 Dimensions en mm et masse en kg
 Abmessungen in mm, Gewicht in kg
 Medidas en mm, peso en kg

* Per le dimensioni di ingombro e i pesi dei motori vedere pagg. 91 + 103
 * For motors overall dimensions and weights please refer to pages 91 + 103
 * Pour les dimensions et les masses des moteurs voir pages 91 + 103
 * Gesamtlänge und Gewichte der Unterwassermotoren, siehe Seiten 91 + 103
 * Para la dimensiones y los pesos de los motores, consulte las páginas 91 + 103

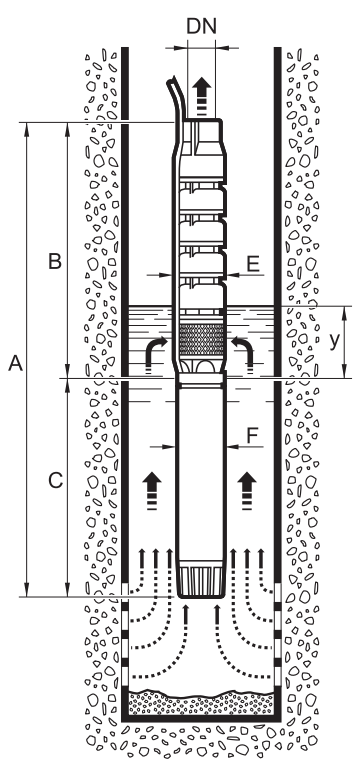

Pompa Pump Pompe Pumpe Bomba	A	B	C	DN	E	F	y	Peso Weight Masse Gewicht Peso	
								Pompa Pump Pompe Pumpe Bomba	Motore Motor Moteur Motor Motor
8EX3/1G-612T	*	551	*	5"	198	142	1200	23	*
8EX3/1B-615T	*	551	*	5"	198	142	1200	23	*
8EX3/2G-625T	*	687	*	5"	198	142	1200	30	*
8EX3/2B-630T	*	687	*	5"	198	142	1200	30	*
8EX3/3D-640T	*	823	*	5"	198	142	1200	38	*
8EX3/4E-650T	*	959	*	5"	198	142	1200	46	*
8EX3/4F-850T	*	959	*	5"	198	190	1200	46	*
8EX3/4B-860T	*	959	*	5"	198	190	1200	46	*
8EX3/5B-875T	*	1095	*	5"	198	190	1200	53	*
8EX3/6B-890T	*	1231	*	5"	198	190	1200	62	*
8EX3/7C-8100T	*	1367	*	5"	198	190	1200	71	*
8EX3/8B-8125T	*	1503	*	5"	198	190	1200	79	*
8EX3/9B-8150T	*	1639	*	5"	198	190	1200	86	*
8EX3/10B-8150T	*	1775	*	5"	198	190	1200	94	*

Possibili aggiornamenti senza preavviso - Revision possible without prior notice - Mises à jour éventuelles sans préavis - Techn. Änderungen vorbehalten - Posibles actualizaciones sin preaviso

PRESTAZIONI - PERFORMANCES - CARACTERISTIQUES - LEISTUNGSBEREICH - PRESTACIONES

8EX3

Prestazioni a 60Hz, 2 poli
Performances at 60Hz, 2 poles
Caractéristiques à 60Hz, 2 pôles
Leistungsbereich bei 60Hz, 2-polig
Prestaciones a 60Hz, 2 polos

60Hz

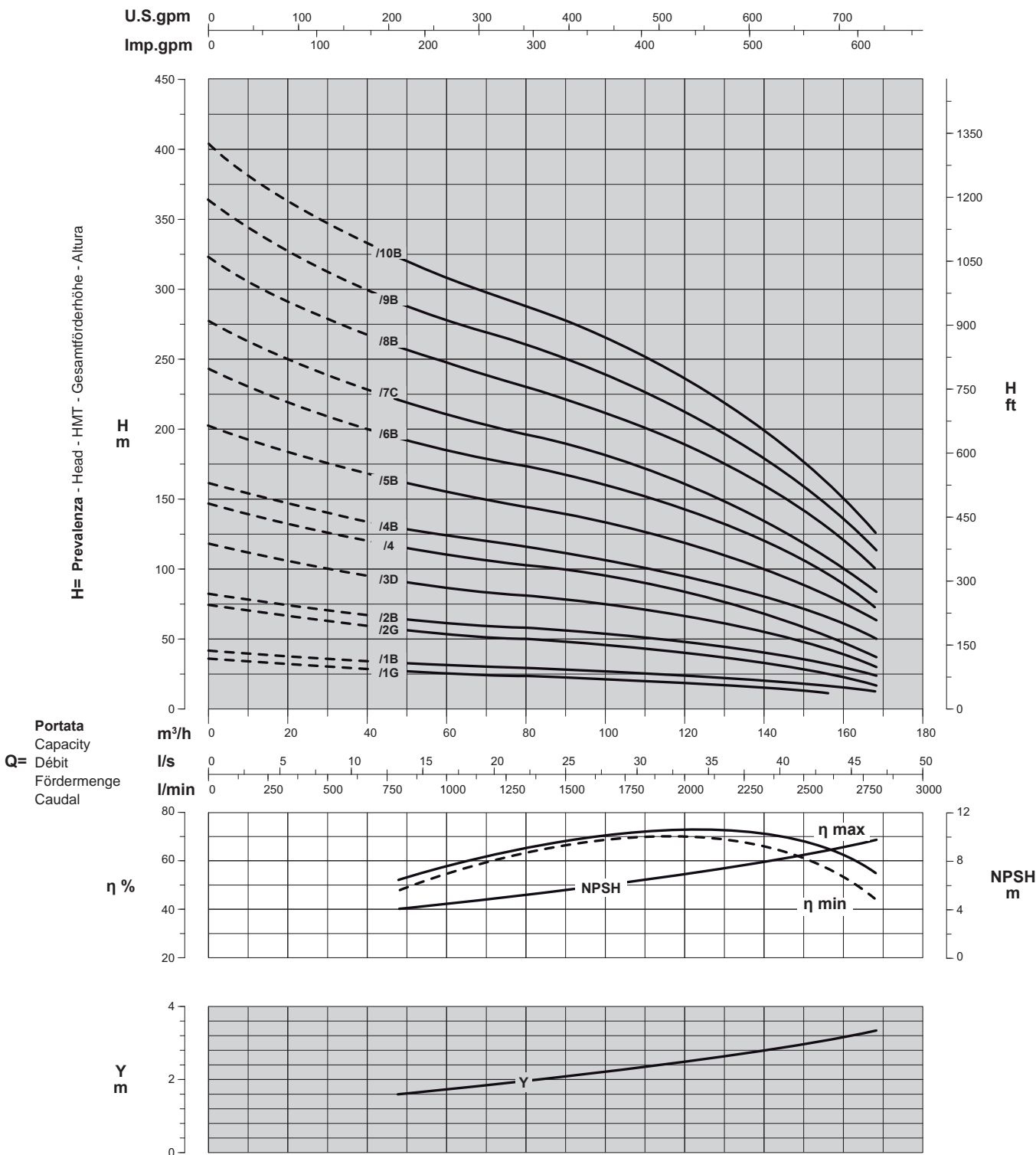

Curve per liquidi aventi densità 1000 kg/m³ - viscosità 1 mm²/s alla temperatura di 20°C
Curves established for liquid density 1000 kg/m³ - viscosity 1 mm²/s - temperature 20°C
Courbes établies pour liquides densité 1000 kg/m³ - viscosité 1 mm²/s - température 20°C
Leistungskurve für Flüssigkeiten mit Dichtigkeit von 1000 kg/m³ - Viskosität 1 mm²/s - Temp. 20°C
Curvas para líquidos con densidad 1000 kg/m³ - viscosidad 1 mm²/s a la temperatura de 20°C

η %
Rendimento della pompa
Pump efficiency
Rendement de la pompe
Wirkungsgrad
Eficiencia de la bomba

Y
Perdita di carico della valvola
Non return valve loss
Perte de charge du clapet
Rückschlagventilverluste
Pérdidas de carga válvula

Riduzione rendimento
Efficiency reduction
Réduction du rendement
Leistungsminderung
Reducción de eficiencia

/1	= -3
/2	= -2
/3	= -1

Elettropompe sommerse in acciaio inox AISI 316
 AISI 316 stainless steel electric borehole pumps
 Electropompes immergées en acier inox AISI 316
 Elektrounterwassermotorpumpen aus Edelstahl AISI 316
 Bombas eléctricas sumergidas en acero inoxidable AISI 316

Catalogo generale
 General catalogue
 Catalogue général
 Hauptkatalog
 Catálogo general

PRESTAZIONI - PERFORMANCES - CARACTERISTIQUES - LEISTUNGSBEREICH - PRESTACIONES

8EX4

Prestazioni a 60Hz, 2 poli
 Performances at 60Hz, 2 poles
 Caractéristiques à 60Hz, 2 pôles
 Leistungsbereich bei 60Hz, 2-polig
 Prestaciones a 60Hz, 2 polos

60Hz

Pompa Pump Pompe Pumpe Bomba			Portata-Capacity-Débit-Fördermenge-Caudal												
			l/min	0	1000	1500	2000	2200	2400	2500	2600	2700	2800	3000	3400
			m³/h	0	60	90	120	132	144	150	156	162	168	180	204
kW		HP	l/s	0	16,6	25	33,3	33,6	40	41,6	43,3	45	46,6	50	56,6
8EX4/1F-620T	15	20	40	31,5	28,5	26	24,5	23,5	23	22	21	20,5	18,5	14	
8EX4/2H-635T	26	35	67	57	51	45,5	43,5	42	40,5	39	37,5	36	31,5	20	
8EX4/2C-640T	30	40	78	66	60	56	54	52	51	49,5	48	46	41,5	28	
8EX4/3H-650T	37	50	100	85	77	69	66	63	61	59	57	54	47,5	30,5	
8EX4/3I-850T															
8EX4/3D-860T	45	60	116	98	89	82	80	76	74	71	69	66	59	40	
8EX4/4I-870T	51,5	70	131	112	102	92	88	84	82	79	76	73	65	44	
8EX4/4G-875T	55	75	147	124	112	103	100	96	94	91	88	84	75	52	
8EX4/4A-890T	66	90	163	139	127	117	114	110	108	105	102	99	91	66	
8EX4/5D-8100T	75	100	193	164	149	137	133	128	126	122	118	114	103	75	
8EX4/6D-8125T	92	125	232	196	178	164	159	154	151	147	142	137	124	90	
8EX4/7C-8150T	110	150	278	236	215	198	192	186	182	178	172	166	152	113	

Dimensioni di ingombro in mm e peso in kg
 Overall dimensions in mm and weight in kg
 Dimensions en mm et masse en kg
 Abmessungen in mm, Gewicht in kg
 Medidas en mm, peso en kg

* Per le dimensioni di ingombro e i pesi dei motori vedere pagg. 91 + 103
 * For motors overall dimensions and weights please refer to pages 91 + 103
 * Pour les dimensions et les masses des moteurs voir pages 91 + 103
 * Gesamtlänge und Gewichte der Unterwassermotoren, siehe Seiten 91 + 103
 * Para la dimensiones y los pesos de los motores, consulte las páginas 91 + 103

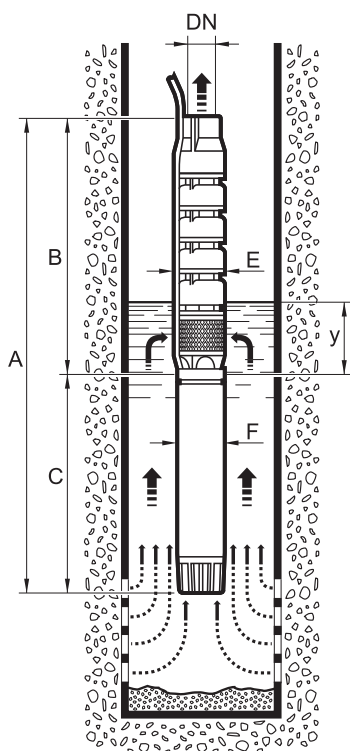

Pompa Pump Pompe Pumpe Bomba	A	B	C	DN	E	F	y	Peso Weight Masse Gewicht Peso	
								Pompa Pump Pompe Pumpe Bomba	Motore Motor Moteur Motor Motor
8EX4/1F-620T	*	551	*	5"	198	142	1200	23	*
8EX4/2H-635T	*	687	*	5"	198	142	1200	30	*
8EX4/2C-640T	*	687	*	5"	198	142	1200	30	*
8EX4/3H-650T	*	823	*	5"	198	142	1200	37	*
8EX4/3I-850T	*	823	*	5"	198	190	1200	37	*
8EX4/3D-860T	*	823	*	5"	198	190	1200	37	*
8EX4/4I-870T	*	959	*	5"	198	190	1200	45	*
8EX4/4G-875T	*	959	*	5"	198	190	1200	45	*
8EX4/4A-890T	*	959	*	5"	198	190	1200	45	*
8EX4/5D-8100T	*	1095	*	5"	198	190	1200	54	*
8EX4/6D-8125T	*	1231	*	5"	198	190	1200	61	*
8EX4/7C-8150T	*	1367	*	5"	198	190	1200	68	*

PRESTAZIONI - PERFORMANCES - CHARACTERISTIQUES - LEISTUNGSBEREICH - PRESTACIONES

8EX4

Prestazioni a 60Hz, 2 poli
Performances at 60Hz, 2 poles
Caractéristiques à 60Hz, 2 pôles
Leistungsbereich bei 60Hz, 2-polig
Prestaciones a 60Hz, 2 polos

60Hz

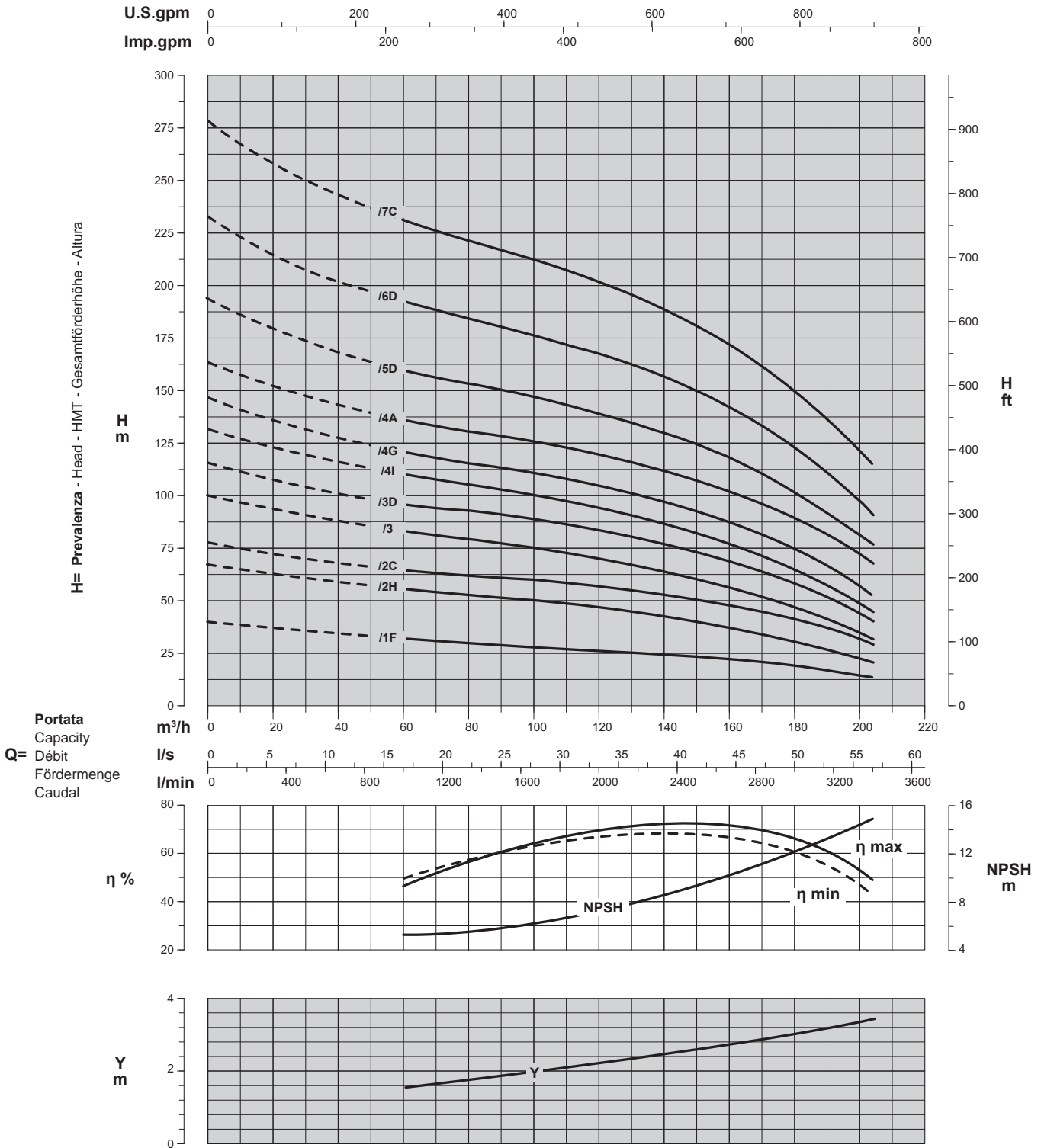

Curve per liquidi aventi densità 1000 kg/m³ - viscosità 1 mm²/s alla temperatura di 20°C
 Curves established for liquid density 1000 kg/m³ - viscosity 1 mm²/s - temperature 20°C
 Courbes établies pour liquides densité 1000 kg/m³ - viscosité 1 mm²/s - température 20°C
 Leistungskurve für Flüssigkeiten mit Dichtigkeit von 1000 kg/m³ - Viskosität 1 mm²/s - Temp. 20°C
 Curvas para líquidos con densidad 1000 kg/m³ - viscosidad 1 mm²/s a la temperatura de 20°C

Rendimento della pompa
Pump efficiency
Rendimento de la bomba
Wirkungsgrad
Eficiencia de la bomba

Perdita di carico della valvola
Non return valve loss
Perte de charge du clapet
Rückschlagventilverluste
Pérdidas de carga válvula

Riduzione rendimento
Efficiency reduction
Réduction du rendement
Leistungsminderung
Reducción de eficiencia

/1	= -3
/2	= -2
/3	= -1

Elettropompe sommerse in acciaio inox AISI 316
 AISI 316 stainless steel electric borehole pumps
 Electropompes immergées en acier inox AISI 316
 Elektrounterwassermotorpumpen aus Edelstahl AISI 316
 Bombas eléctricas sumergidas en acero inoxidable AISI 316

8EX-110 - 8EX-140

Catalogo generale
 General catalogue
 Catalogue général
 Hauptkatalog
 Catálogo general

CARATTERISTICHE - CHARACTERISTICS - CARACTERISTIQUES - CHARAKTERISTIK - CARACTERÍSTICAS

8"



EXTREME

Identificazione pompa

Pump identification
 Identification de la pompe
 Bedeutung der Abkürzungen
 Identificación bomba

Diametro minimo del pozzo in pollici Minimum well diameter in inches Diamètre mini du forage en pouces Mindestinnendurchmesser des Brunnens Diámetro interior mínimo del pozo en pulgadas	8			
Tipo pompa (semiasiale) Pump type (mixed-flow) Type de pompe (semi-axiale) Pumpentyp (halbaxial) Bomba tipo (semiaxial)	E			
Esecuzione inossidabile Stainless steel execution Exécution en acier inox Edelstahl-Ausführung Fabricación inoxidable	X			
	-	-		
Portata max. al B.E.P. B.E.P. max. capacity Débit au meilleur rendement Fördermenge maximale zu B.E.P. Caudal máxima al B.E.P.	110	110	140	
	/	/		
Numero di stadi Number of stages Nombre d'étages Anzahl der Stufen Número de etapas	5	2	÷	15
Grandezza giranti Impeller size Grandeur de roue Laufradgröße Tamaño rodetes	I	B	÷	O
	-	-		
Diametro esterno motore in pollici Motor external diameter in inches Diamètre extérieur du moteur en pouces Außendurchmesser des Motors Diámetro exterior de motor en pulgadas	6	6	÷	8
Potenza nominale in CV Nominal power in HP Puissance nominale en CV Nennleistung in PS Potencia nominal en CV	40	17,5	÷	150
Frequenza 60Hz Frequency 60Hz Fréquence 60Hz Frequenz 60Hz Frecuencia de 60Hz				T

8EX-110/5I-640

Elettropompa sommersa semiasiale per pozzo da 8" - Esecuzione inossidabile - Portata max. al B.E.P. 110 m³/h - 5 stadi - Giranti grandezza I - motore da 6" - Potenza nominale 40 CV

Borehole electric mixed-flow pump for 8" well - Stainless steel execution
 B.E.P. max. capacity 110 m³/h - 5 stages - Impeller size I - 6" motor - 40 HP nominal power

Electropompe immergée semi-axiale pour forage de 8" - Exécution en acier inox - Débit au meilleur rendement 110 m³/h - 5 étages - Grandeur de roue I - Moteur 6" - Puissance nominale 40 CV

Halbaxial-Unterwassermotorpumpe für 8" Brunnen - Edelstahl-Ausführung
 Fördermenge maximale zu B.E.P. 110 m³/h - 5 Stufen - Laufradgröße I - 6" Motor - Nennleistung 40 PS

Bomba eléctrica sumergida semiaxial para pozo de 8" - Fabricación inoxidable - Caudal máxima al B.E.P. 110 m³/h - 5 etapas - Tamaño rodetes I - Motor de 6" - Potencia 40 CV

Campi di utilizzo della serie

Performance range
 Champs d'utilisation
 Anwendungsbereiche
 Campos de utilización

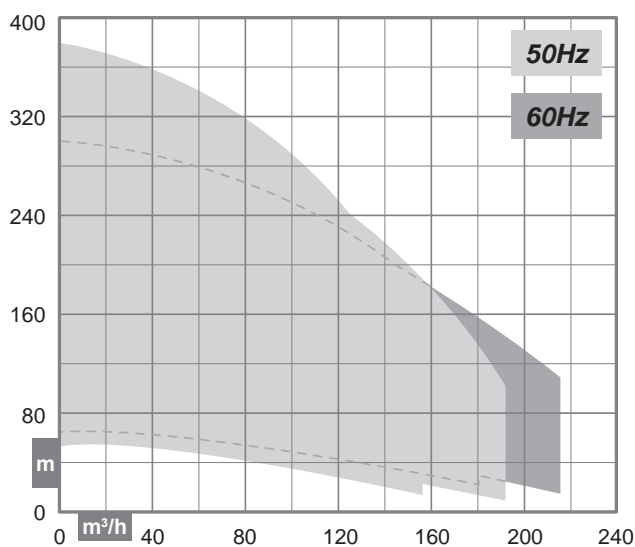

Costruzione

Construction
 Construction
 Konstruktion
 Construcción

Corpi pompa di tipo centrifugo multistadio a flusso semiasiale con valvola di ritegno incorporata nel corpo di mandata

Mixed-flow centrifugal multistage wet end with incorporated retaining valve

Corps de pompe du type semi-axiale, centrifuge multicellulaire avec clapet de retenue incorporé dans le corps de refoulement

Mehrstufige halbaxiale Kreiselpumpe mit integriertem Rückschlagventil am Druckstutzen

Cuerpos de bomba de tipo centrifugo semiaxial multietapa, con válvula de Retención incorporada en el cuerpo de impulsión

CARATTERISTICHE - CHARACTERISTICS - CARACTERISTIQUES - CHARAKTERISTIK - CARACTERÍSTICAS

Distinta materiali

List of parts and materials
Nomenclature et matériaux
Konstruktion und Werkstoffe
Detalle partes y materiales

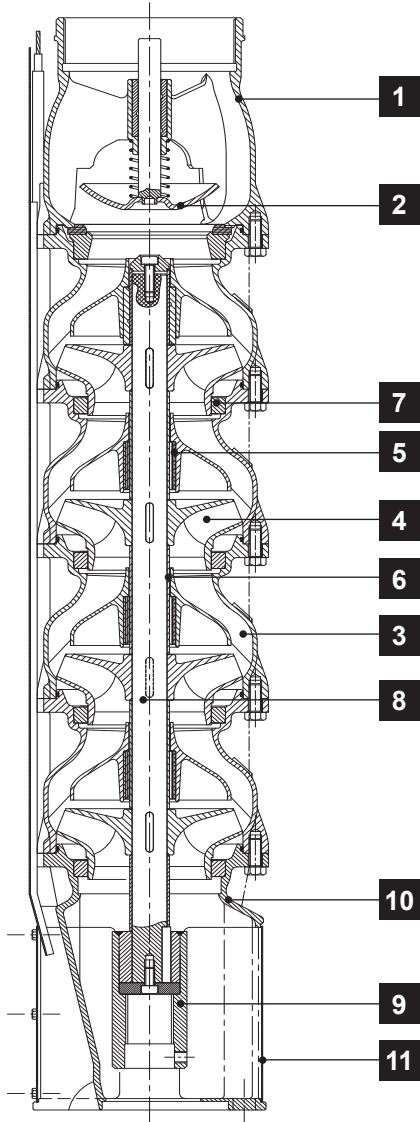

	Componente Component Désignation Komponente Componente	Materiale Material Matière Werkstoff Material
1	Corpo premente Delivery bowl Sortie Druckkörper Cuerpo impulsión	Acciaio inox AISI 316 AISI 316 stainless steel Acier inox AISI 316 Edelstahl AISI 316 Acero inoxidable AISI 316
2	Valvola di ritegno Retaining valve Clapet de retenue Rückschlagventil Válvula de retención	Acciaio inox AISI 316 AISI 316 stainless steel Acier inox AISI 316 Edelstahl AISI 316 Acero inoxidable AISI 316
3	Diffusore Diffuser Diffuseur Diffusor Difusor	Acciaio inox AISI 316 AISI 316 stainless steel Acier inox AISI 316 Edelstahl AISI 316 Acero inoxidable AISI 316
4	Girante Impeller Roue Laufrad Rodete	Acciaio inox AISI 316 AISI 316 stainless steel Acier inox AISI 316 Edelstahl AISI 316 Acero inoxidable AISI 316
5	Cuscinetto di guida Journal bearing Cousinet de guidage Führungslager Cojinete de guía	VITON
6	Boccola distanziatrice Spacer bush Entretoise Distanzbuchse Casquillo distanciador	Acciaio inox AISI 316 AISI 316 stainless steel Acier inox AISI 316 Edelstahl AISI 316 Acero inoxidable AISI 316
7	Anello d'usura Wear ring Bague d'usure Schleissring Anillo de desgaste	POM
8	Albero pompa Pump shaft Arbre de pompe Pumpenwelle Eje bomba	Acciaio inox DUPLEX AISI 329 AISI 329 DUPLEX stainless steel Acier inox DUPLEX AISI 329 Edelstahl DUPLEX AISI 329 Acero inoxidable DUPLEX AISI 329
9	Manicotto Coupling Manchon Hülse Manguito	Acciaio inox DUPLEX AISI 329 AISI 329 DUPLEX stainless steel Acier inox DUPLEX AISI 329 Edelstahl DUPLEX AISI 329 Acero inoxidable DUPLEX AISI 329
10	Corpo aspirazione Suction bowl Corps d'aspiration Saugkörper Cuerpo de aspiración	Acciaio inox AISI 316 AISI 316 stainless steel Acier inox AISI 316 Edelstahl AISI 316 Acero inoxidable AISI 316
11	Griglia filtrante Suction grid Grille filtrante Filtergitter Rejilla filtrante	Acciaio inox AISI 316 AISI 316 stainless steel Acier inox AISI 316 Edelstahl AISI 316 Acero inoxidable AISI 316

Limiti di impiego

Use limits
Limites d'utilisation
Einsatzbedingungen
Limites de utilización

* Vedere pagg. 38 ÷ 44 (valore y)
* Please refer to pages 38 ÷ 44 (y data)
* Voir pages 38 ÷ 44 (valeur y)
* Siehe Seiten 38 ÷ 44 (Daten y)
* Consulte las páginas 38 ÷ 44 (valor y)

Diametro interno minimo del pozzo - Minimum well internal diameter Diamètre intérieur minimum du forage - Mindestinnendurchmesser des Brunnens - Diámetro interior mínimo del pozo:	8"
Battente minimo - Minimum positive suction head Charge d'eau minimum - Hydrostatischer Wasserdruck Altura de succión	*
Contenuto max. solidi - Max. solids contents Contenu maxi de solides - Max. Gehalt an Feststoffen Contenido máx. de sustancias sólidas	70 g/m³
Temperatura max. acqua - Max. water temperature Température maxi de l'eau - Max. Pumpwassertemperatur Temperatura máx. agua bombeada	30°C
Tempo max. di funzionamento a Q=0 - Max. running time with Q=0 Temps maxi de fonctionnement avec Q=0 - Max. Betriebsdauer bei Q=0 Tiempo máx. de funcionamiento con Q=0	2 min

Elettropompe sommerse in acciaio inox AISI 316
 AISI 316 stainless steel electric borehole pumps
 Electropompes immergées en acier inox AISI 316
 Elektrounterwassermotorpumpen aus Edelstahl AISI 316
 Bombas eléctricas sumergidas en acero inoxidable AISI 316

Catalogo generale
 General catalogue
 Catalogue général
 Hauptkatalog
 Catálogo general

PRESTAZIONI - PERFORMANCES - CARACTERISTIQUES - LEISTUNGSBEREICH - PRESTACIONES

8EX-110

Prestazioni a 50Hz, 2 poli
 Performances at 50Hz, 2 poles
 Caractéristiques à 50Hz, 2 pôles
 Leistungsbereich bei 50Hz, 2-polig
 Prestaciones a 50Hz, 2 polos

50Hz

Pompa Pump Pompe Pumpe Bomba	 kW HP		Portata-Capacity-Débit-Fördermenge-Caudal												
			l/min	0	600	1100	1400	1600	1700	1800	1900	2000	2100	2300	2600
			m³/h	0	36	66	84	96	102	108	114	120	126	138	156
			l/s	0	10	18,3	23,3	26,7	28,3	30	31,7	33,3	35	38,3	43,3
8EX-110/2H-617	13	17,5		47,5	42,5	39,5	37	35,5	34,5	33,5	32	30,5	28,5	24,5	17
8EX-110/3G-625	18,5	25		69,5	63	57,5	53	50,5	49	47	45	42	39,5	33	22
8EX-110/3B-630	22	30		76	69	64	60,5	57,5	56	54	51,5	49	46	39	27,5
8EX-110/4F-635	26	35		95	87,5	80,5	75,5	72	69,5	67	63,5	60	56	47,5	32,5
8EX-110/5I-640	30	40		112,5	103,5	95	89	84	81,5	78	74	69,5	64,5	53,5	35,5
8EX-110/5F-645															
8EX-110/5G-845	33	45		118	109,5	101,5	95,5	91	88	85	80,5	76	71	60,5	41,5
8EX-110/6H-650															
8EX-110/6L-850	37	50		137,5	126	117	109,5	103,5	100	96	90,5	85	79	66	45
8EX-110/6F-855	40	55	H m	144,5	134	124,5	117,5	112	109	105,5	100,5	95	89	76	53,5
8EX-110/6B-860	45	60		155,5	144	134,5	127	121	117,5	113,5	108,5	102,5	96,5	83	59,5
8EX-110/7C-870	51,5	70		178,5	165,5	154	146	139	135	130,5	124,5	117,5	110	92,5	63,5
8EX-110/9L-875	55	75		200,5	186	171,5	161,5	154	149	143	136	127,5	118,5	98,5	66
8EX-110/9G-880	59	80		209	194,5	180	170	162	157	152	146	137,5	128,5	108,5	74,5
8EX-110/9B-890	66	90		225,5	212	196,5	185,5	176,5	171,5	165,5	159,0	150,5	141,0	121,0	88,0
8EX-110/10B-8100	75	100		251,0	235,5	218	206	196	190,5	184	177	167,5	157	134,5	97,5
8EX-110/11B-8125	92	125		276	259	240	226,5	215,5	209,5	202,5	194,5	184	172,5	147,5	107,5
8EX-110/13E-8125	92	125		313	294	272	257	244,5	238	230	221	209	196,5	167,5	117,5
8EX-110/14C-8150	110	150		351	329,5	305,5	288,5	274,5	266,5	257,5	247,5	234	219,5	188	137
8EX-110/15C-8150	110	150		376	353	327,5	309	294	285,5	276	265,5	251	235,5	201,5	146,5

Dimensioni di ingombro in mm e peso in kg

Overall dimensions in mm and weight in kg

Dimensions en mm et masse en kg

Abmessungen in mm, Gewicht in kg

Medidas en mm, peso en kg

* Per le dimensioni di ingombro e i pesi dei motori vedere pagg. 91 ÷ 103

* For motors overall dimensions and weights please refer to pages 91 ÷ 103

* Pour les dimensions et les masses des moteurs voir pages 91 ÷ 103

* Gesamtlänge und Gewichte der Unterwassermotoren, siehe Seiten 91 ÷ 103

* Para la dimensiones y los pesos de los motores, consulte las páginas 91 ÷ 103

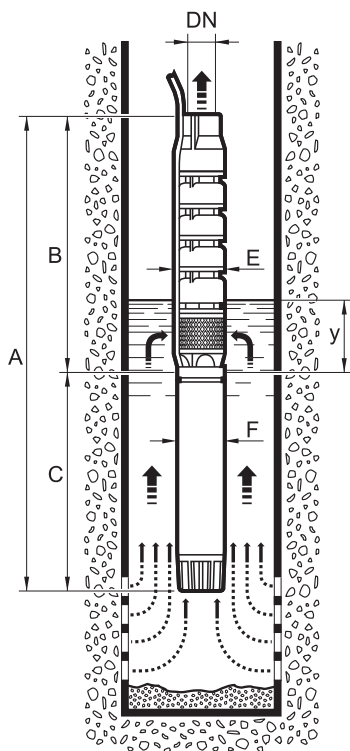

Pompa Pump Pompe Pumpe Bomba	A	B	C	DN	E	F	y	Peso Weight Masse Gewicht Peso	
								Pompa Pump Pompe Pumpe Bomba	Motore Motor Moteur Motor Motor
8EX-110/2H-617	*	729	*	5"	196	142	1200	36	*
8EX-110/3G-625	*	886	*	5"	196	142	1200	46	*
8EX-110/3B-630	*	886	*	5"	196	142	1200	46	*
8EX-110/4F-635	*	1043	*	5"	196	142	1200	56	*
8EX-110/5I-640	*	1200	*	5"	196	142	1200	66	*
8EX-110/5F-645	*	1200	*	5"	198	142	1200	66	*
8EX-110/5G-845	*	1200	*	5"	198	190	1200	66	*
8EX-110/6H-650	*	1357	*	5"	198	142	1200	76	*
8EX-110/6L-850	*	1357	*	5"	198	190	1200	76	*
8EX-110/6F-855	*	1357	*	5"	198	190	1200	76	*
8EX-110/6B-860	*	1357	*	5"	198	190	1200	76	*
8EX-110/7C-870	*	1514	*	5"	198	190	1200	86	*
8EX-110/9L-875	*	1828	*	5"	198	190	1200	106	*
8EX-110/9G-880	*	1828	*	5"	198	190	1200	106	*
8EX-110/9B-890	*	1828	*	5"	200	190	1200	106	*
8EX-110/10B-8100	*	1985	*	5"	200	190	1200	116	*
8EX-110/11B-8125	*	2142	*	5"	202	190	1200	126	*
8EX-110/13E-8125	*	2456	*	5"	202	190	1200	146	*
8EX-110/14C-8150	*	2613	*	5"	202	190	1200	156	*
8EX-110/15C-8150	*	2770	*	5"	202	190	1200	166	*

PRESTAZIONI - PERFORMANCES - CARACTERISTIQUES - LEISTUNGSBEREICH - PRESTACIONES

8EX-110

Prestazioni a 50Hz, 2 poli
Performances at 50Hz, 2 poles
Caractéristiques à 50Hz, 2 pôles
Leistungsbereich bei 50Hz, 2-polig
Prestaciones a 50Hz, 2 polos

50Hz

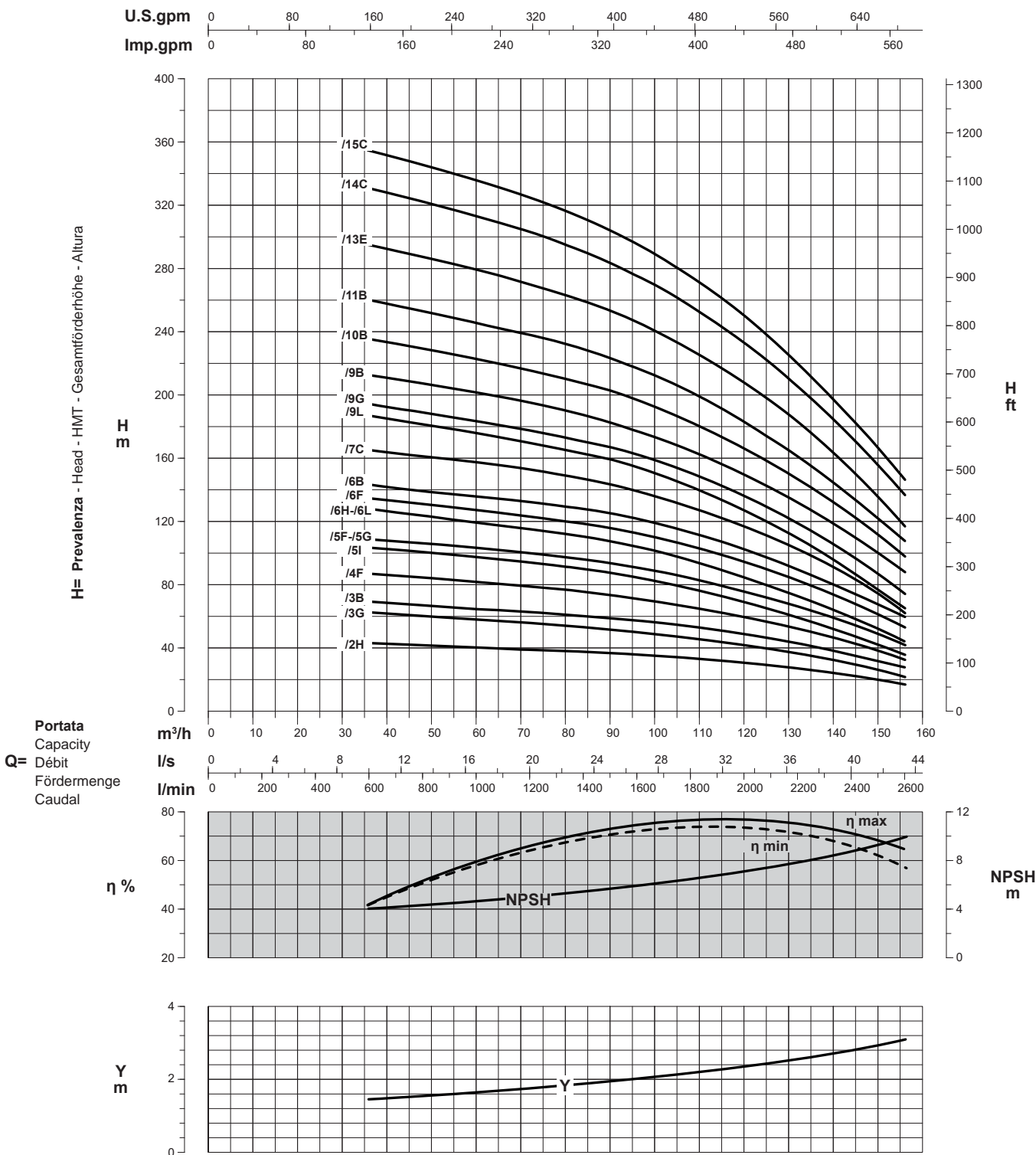

Curve per liquidi aventi densità 1000 kg/m³ - viscosità 1 mm²/s alla temperatura di 20°C
Curves established for liquid density 1000 kg/m³ - viscosity 1 mm²/s - temperature 20°C
Courbes établies pour liquides densité 1000 kg/m³ - viscosité 1 mm²/s - température 20°C
Leistungskurve für Flüssigkeiten mit Dichtigkeit von 1000 kg/m³ - Viskosität 1 mm²/s - Temp. 20°C
Curvas para líquidos con densidad 1000 kg/m³ - viscosidad 1 mm²/s a la temperatura de 20°C

Rendimento della pompa
Pump efficiency
Rendement de la pompe
Wirkungsgrad
Eficiencia de la bomba

Perdita di carico della valvola
Non return valve loss
Perte de charge du clapet
Rückschlagventilverluste
Pérdidas de carga válvula

Riduzione rendimento
Efficiency reduction
Réduction du rendement
Leistungsminderung
Reducción de eficiencia

/2 = -2
/3 = -1
/4 = -

Elettropompe sommerse in acciaio inox AISI 316
 AISI 316 stainless steel electric borehole pumps
 Electropompes immergées en acier inox AISI 316
 Elektrounterwassermotorpumpen aus Edelstahl AISI 316
 Bombas eléctricas sumergidas en acero inoxidable AISI 316

Catalogo generale
 General catalogue
 Catalogue général
 Hauptkatalog
 Catálogo general

PRESTAZIONI - PERFORMANCES - CARACTERISTIQUES - LEISTUNGSBEREICH - PRESTACIONES

8EX-140

Prestazioni a 50Hz, 2 poli
 Performances at 50Hz, 2 poles
 Caractéristiques à 50Hz, 2 pôles
 Leistungsbereich bei 50Hz, 2-polig
 Prestaciones a 50Hz, 2 polos

50Hz

Pompa Pump Pompe Pumpe Bomba	 kW HP		Portata-Capacity-Débit-Fördermenge-Caudal												
			l/min	0	600	1200	1600	1800	2000	2200	2400	2600	2800	3000	3200
			m³/h	0	36	72	96	108	120	132	144	156	168	180	192
			l/s	0	10	20	26,7	30	33,3	36,7	40	43,3	46,7	50	53,3
8EX-140/2M-617	13	17,5	H m	47,5	42	37,5	34,5	33	30,5	28	24,5	20,5	16	12	8,5
8EX-140/2F-620	15	20		52	46	41	38,5	36,5	34,5	32	29	25	21	16,5	12
8EX-140/2C-622	16,5	22,5		55	48,5	43,5	41	39	37	34,5	31	27	23	19	15,5
8EX-140/3N-625	18,5	25		63,5	58,5	53,5	49	45,5	42	37	32	26	20	14	
8EX-140/3L-627	20	27,5		70	64	57,5	53	50,5	47	42,5	37,5	31,5	25	19	13,5
8EX-140/3B-635	26	35		82,5	75	68,5	64	61	58	54,5	49,5	43	36	29,5	22
8EX-140/4E-640	30	40		101	90	82	76,5	72,5	68,5	63	56,5	49,5	41,5	33	24
8EX-140/4C-645	33	45		106	95	88	82	78	73,5	68	61,5	54	45,5	36,5	26,5
8EX-140/4D-845															
8EX-140/5F-650	37	50		121,5	111	101,5	94	89	84	77,5	69	60	50	39,5	28
8EX-140/5E-855	40	55		128,5	118	108	100	95,5	90,5	84,5	77	68	58,5	47,5	35,5
8EX-140/6F-860	45	60		151	135,5	125	116	110,5	104	96,5	86,5	76	64	51,5	38
8EX-140/7G-870	51,5	70		176	159,5	147	137	130,5	123	114	102	89	75	60	44,5
8EX-140/7E-875	55	75		181	164	151,5	141,5	135,5	128	119	107	94	80	65	49,5
8EX-140/8G-880	59	80		201,5	182	168	156,5	149,5	140,5	130	117	102	85,5	68,5	51
8EX-140/9G-890	66	90		220	200,5	185	171,5	163	153,5	141,5	127	110,5	93	74	54
8EX-140/9C-8100	75	100	238	219,5	201,5	187	178,5	169	158	143,5	128	110,5	91	69,5	
8EX-140/11C-8125	92	125	291	268,5	246,5	228,5	218	206,5	193	175,5	156,5	135	111	85	
8EX-140/13C-8150	110	150	343,5	317	291	270	258	244	228	207,5	185	159,5	131,5	100,5	

Dimensioni di ingombro in mm e peso in kg

Overall dimensions in mm and weight in kg
 Dimensions en mm et masse en kg
 Abmessungen in mm, Gewicht in kg
 Medidas en mm, peso en kg

* Per le dimensioni di ingombro e i pesi dei motori vedere pagg. 91 ÷ 103
 * For motors overall dimensions and weights please refer to pages 91 ÷ 103
 * Pour les dimensions et les masses des moteurs voir pages 91 ÷ 103
 * Gesamtlänge und Gewichte der Unterwassermotoren, siehe Seiten 91 ÷ 103
 * Para la dimensiones y los pesos de los motores, consulte las páginas 91 ÷ 103

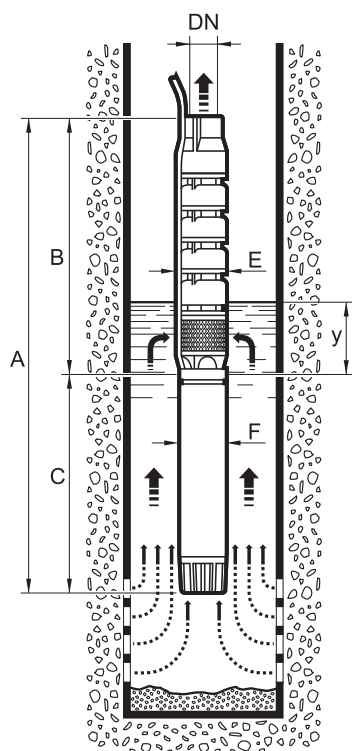

Pompa Pump Pompe Pumpe Bomba	A	B	C	DN	E	F	y	Peso Weight Masse Gewicht Peso	
								Pompa Pump Pompe Pumpe Bomba	Motore Motor Moteur Motor Motor
8EX-140/2M-617	*	729	*	5"	196	142	1200	36	*
8EX-140/2F-620	*	729	*	5"	196	142	1200	36	*
8EX-140/2C-622	*	729	*	5"	196	142	1200	36	*
8EX-140/3N-625	*	886	*	5"	196	142	1200	46	*
8EX-140/3L-627	*	886	*	5"	196	142	1200	46	*
8EX-140/3B-635	*	886	*	5"	196	142	1200	46	*
8EX-140/4E-640	*	1043	*	5"	196	142	1200	56	*
8EX-140/4C-645	*	1043	*	5"	198	142	1200	56	*
8EX-140/4D-845	*	1043	*	5"	198	190	1200	56	*
8EX-140/5F-650	*	1200	*	5"	198	142	1200	66	*
8EX-140/5E-855	*	1200	*	5"	198	190	1200	66	*
8EX-140/6F-860	*	1357	*	5"	198	190	1200	76	*
8EX-140/7G-870	*	1514	*	5"	198	190	1200	86	*
8EX-140/7E-875	*	1514	*	5"	198	190	1200	86	*
8EX-140/8G-880	*	1671	*	5"	198	190	1200	96	*
8EX-140/9G-890	*	1828	*	5"	200	190	1200	106	*
8EX-140/9C-8100	*	1828	*	5"	200	190	1200	106	*
8EX-140/11C-8125	*	2142	*	5"	202	190	1200	126	*
8EX-140/13C-8150	*	2456	*	5"	202	190	1200	146	*

PRESTAZIONI - PERFORMANCES - CARACTERISTIQUES - LEISTUNGSBEREICH - PRESTACIONES

8EX-140

Prestazioni a 50Hz, 2 poli
Performances at 50Hz, 2 poles
Caractéristiques à 50Hz, 2 pôles
Leistungsbereich bei 50Hz, 2-polig
Prestaciones a 50Hz, 2 polos

50Hz

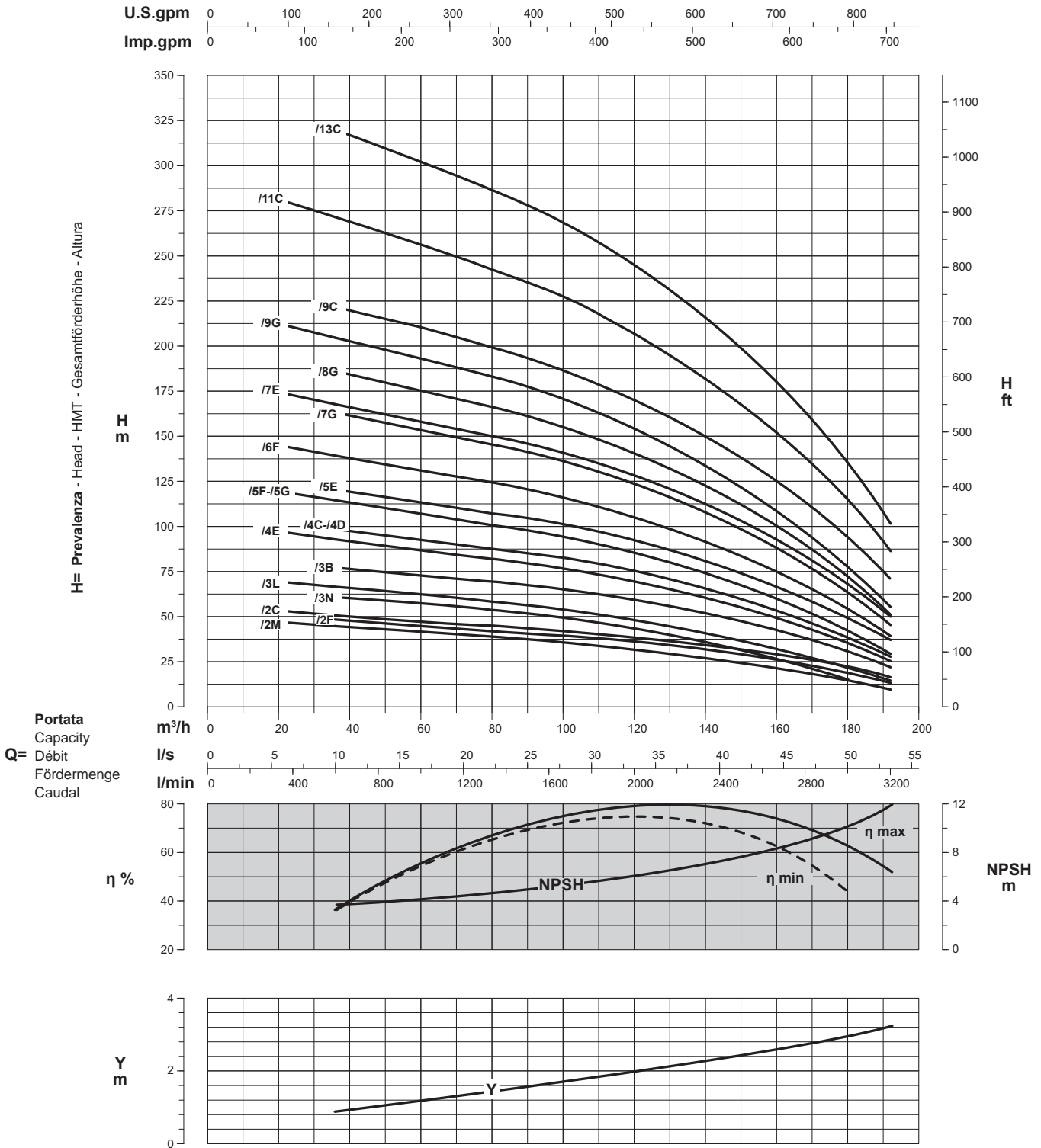

Curve per liquidi aventi densità 1000 kg/m³ - viscosità 1 mm²/s alla temperatura di 20°C
Curves established for liquid density 1000 kg/m³ - viscosity 1 mm²/s - temperature 20°C
Courbes établies pour liquides densité 1000 kg/m³ - viscosité 1 mm²/s - température 20°C
Leistungskurve für Flüssigkeiten mit Dichtigkeit von 1000 kg/m³ - Viskosität 1 mm²/s - Temp. 20°C
Curvas para líquidos con densidad 1000 kg/m³ - viscosidad 1 mm²/s a la temperatura de 20°C

Rendimento della pompa
Pump efficiency
Rendement de la pompe
Wirkungsgrad
Eficiencia de la bomba

Perdita di carico della valvola
Non return valve loss
Perte de charge du clapet
Rückschlagventilverluste
Pérdidas de carga válvula

Riduzione rendimento
Efficiency reduction
Réduction du rendement
Leistungsminderung
Reducción de eficiencia

/2	= -2
/3	= -1
/4	= -

Elettropompe sommerse in acciaio inox AISI 316
 AISI 316 stainless steel electric borehole pumps
 Electropompes immergées en acier inox AISI 316
 Elektrounterwassermotorpumpen aus Edelstahl AISI 316
 Bombas eléctricas sumergidas en acero inoxidable AISI 316

Catalogo generale
 General catalogue
 Catalogue général
 Hauptkatalog
 Catálogo general

PRESTAZIONI - PERFORMANCES - CARACTERISTIQUES - LEISTUNGSBEREICH - PRESTACIONES

8EX-110

Prestazioni a 60Hz, 2 poli
 Performances at 60Hz, 2 poles
 Caractéristiques à 60Hz, 2 pôles
 Leistungsbereich bei 60Hz, 2-polig
 Prestaciones a 60Hz, 2 polos

60Hz

Pompa Pump Pompe Pumpe Bomba	 kW HP		Portata-Capacity-Débit-Fördermenge-Caudal												
			l/min	0	800	1200	1400	1600	1800	2000	2200	2400	2600	2800	3000
			m³/h	0	48	72	84	96	108	120	132	144	156	168	180
8EX-110/20-627T	20	27,5		62,5	56,5	53,5	52,5	50,5	48	45,5	42,5	39	34,5	29	23
8EX-110/21-630T	22	30		67	60	57,5	56	54,5	52,5	50	47	43	38,5	33,5	27
8EX-110/3N-640T	30	40		94,5	86	81,5	79,5	77	74	70	65	59	52	43,5	34,5
8EX-110/3L-645T	33	45		98	89,5	85,5	83	80,5	77,5	74	69,5	63,5	56,5	48	39
8EX-110/3M-845T															
8EX-110/3E-650T	37	50		105,5	96	91,5	89	87	84,5	81,5	77	71	64	55,5	46
8EX-110/3F-850T															
8EX-110/3B-855T	40	55	H m	112,5	103,5	98,5	96,5	94,5	91,5	88,5	84	78	70,5	61	50
8EX-110/4L-860T	45	60		130,5	120,5	114,5	112	109	105	100	94	86	76,5	66	54
8EX-110/4D-870T	51,5	70		146	133,5	127,5	125	122	118	113,5	108	100	91	79	66
8EX-110/4A-875T	55	75		153	140	134	131,5	128	124	119	113,5	105	95,5	83	70
8EX-110/5H-880T	59	80		171	154,5	147,5	144,5	140,5	135,5	129,5	122	112	101	87,5	74
8EX-110/5B-890T	66	90		188,5	173	165,5	162	157,5	152,5	146,5	139	129	117	104	89
8EX-110/6E-8100T	75	100		213,5	196	187,5	183,5	178,5	173	165,5	157	145	131	115	97
8EX-110/7D-8125T	90	125		255,5	233,5	223,5	219	213,5	207	199	189	175	159	141	120
8EX-110/8B-8150T	110	150		301,5	276,5	264,5	259	252,5	244	234,5	222,5	206	187,5	166,5	142

Dimensioni di ingombro in mm e peso in kg
 Overall dimensions in mm and weight in kg
 Dimensions en mm et masse en kg
 Abmessungen in mm, Gewicht in kg
 Medidas en mm, peso en kg

* Per le dimensioni di ingombro e i pesi dei motori vedere pagg. 91 ÷ 103
 * For motors overall dimensions and weights please refer to pages 91 ÷ 103
 * Pour les dimensions et les masses des moteurs voir pages 91 ÷ 103
 * Gesamtlänge und Gewichte der Unterwassermotoren, siehe Seiten 91 ÷ 103
 * Para la dimensiones y los pesos de los motores, consulte las páginas 91 ÷ 103

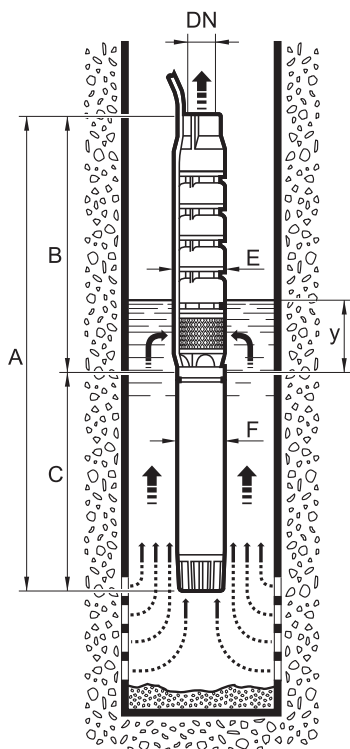

Pompa Pump Pompe Pumpe Bomba	A	B	C	DN	E	F	y	Peso Weight Masse Gewicht Peso	
								Pompa Pump Pompe Pumpe Bomba	Motore Motor Moteur Motor Motor
8EX-110/20-627T	*	729	*	5"	196	142	1200	36	*
8EX-110/21-630T	*	729	*	5"	196	142	1200	36	*
8EX-110/3N-640T	*	886	*	5"	196	142	1200	46	*
8EX-110/3L-645T	*	886	*	5"	198	142	1200	46	*
8EX-110/3M-845T	*	886	*	5"	198	190	1200	46	*
8EX-110/3E-650T	*	886	*	5"	198	142	1200	46	*
8EX-110/3F-850T	*	886	*	5"	198	190	1200	16	*
8EX-110/3B-855T	*	886	*	5"	198	190	1200	46	*
8EX-110/4L-860T	*	1043	*	5"	198	190	1200	56	*
8EX-110/4D-870T	*	1043	*	5"	198	190	1200	56	*
8EX-110/4A-875T	*	1043	*	5"	198	190	1200	56	*
8EX-110/5H-880T	*	1200	*	5"	198	190	1200	66	*
8EX-110/5B-890T	*	1200	*	5"	200	190	1200	66	*
8EX-110/6E-8100T	*	1357	*	5"	200	190	1200	76	*
8EX-110/7D-8125T	*	1514	*	5"	202	190	1200	86	*
8EX-110/8B-8150T	*	1671	*	5"	202	190	1200	96	*

Tolleranze ISO 9906 - Annex A - Tolerances ISO 9906 - Annex A norms - Tolérances ISO 9906 - Annexe A - Toleranzen ISO 9906 - Anhang A - Tolerancias ISO 9906 - Apéndice A

PRESTAZIONI - PERFORMANCES - CHARACTERISTIQUES - LEISTUNGSBEREICH - PRESTACIONES

8EX-110

Prestazioni a 60Hz, 2 poli
Performances at 60Hz, 2 poles
Caractéristiques à 60Hz, 2 pôles
Leistungsbereich bei 60Hz, 2-polig
Prestaciones a 60Hz, 2 polos

60Hz

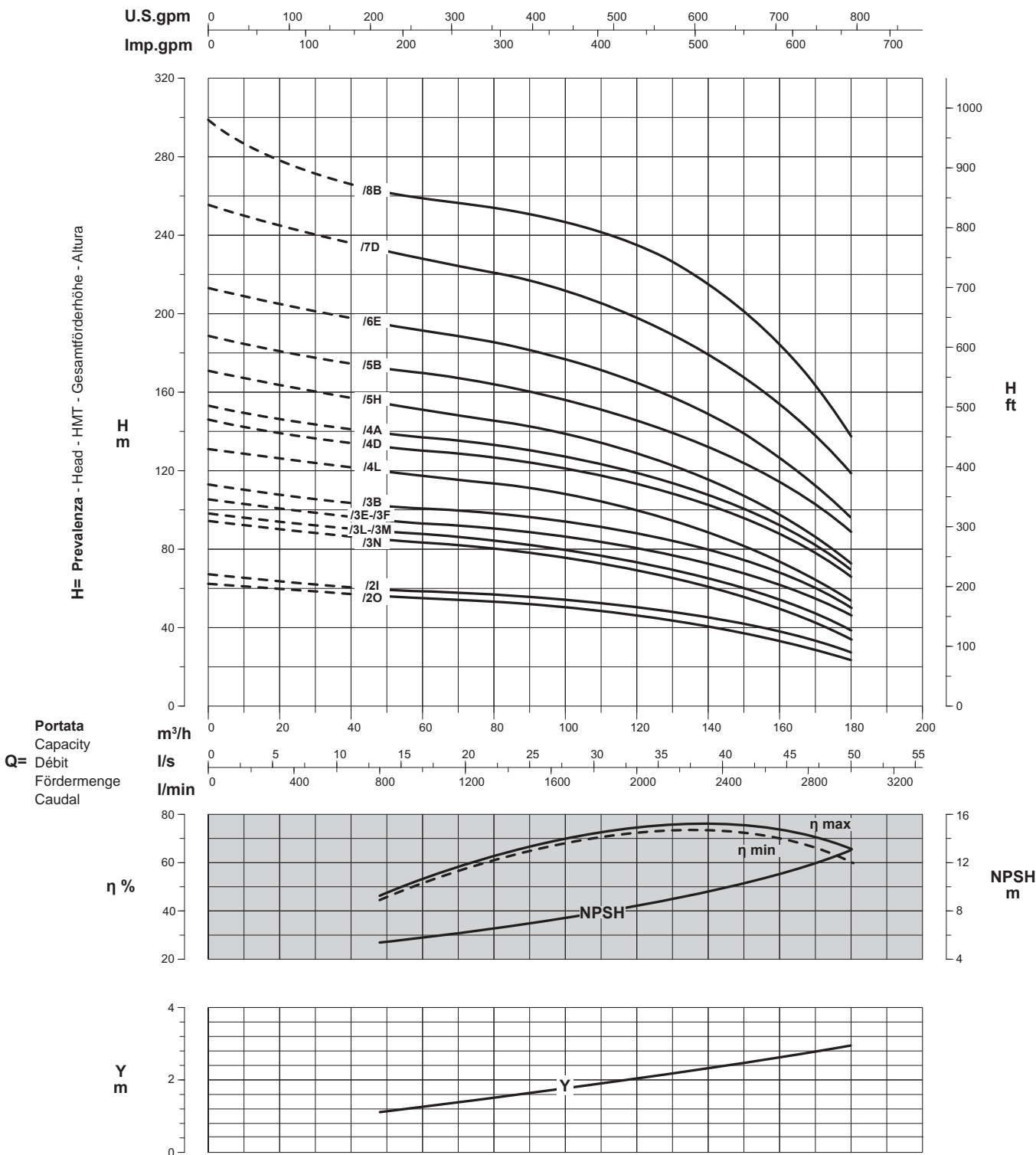

Curve per liquidi aventi densità 1000 kg/m³ - viscosità 1 mm²/s alla temperatura di 20°C
Curves established for liquid density 1000 kg/m³ - viscosity 1 mm²/s - temperature 20°C
Courbes établies pour liquides densité 1000 kg/m³ - viscosité 1 mm²/s - température 20°C
Leistungskurve für Flüssigkeiten mit Dichtigkeit von 1000 kg/m³ - Viskosität 1 mm²/s - Temp. 20°C
Curvas para líquidos con densidad 1000 kg/m³ - viscosidad 1 mm²/s a la temperatura de 20°C

Rendimento della pompa
Pump efficiency
η % Rendement de la pompe
Wirkungsgrad
Eficiencia de la bomba

Perdita di carico della valvola
Non return valve loss
Y Perde de carga du clapet
Rückschlagventilverluste
Pérdidas de carga válvula

Riduzione rendimento
Efficiency reduction
Riduzione rendimento
Leistungsminderung
Reducción de eficiencia

/2	= -2
/3	= -1
/4	= -

Possibili aggiornamenti senza preavviso - Revision possible without prior notice - Mises à jour éventuelles sans préavis - Techn. Änderungen vorbehalten - Posibles actualizaciones sin preaviso

Elettropompe sommerse in acciaio inox AISI 316
 AISI 316 stainless steel electric borehole pumps
 Electropompes immergées en acier inox AISI 316
 Elektrounterwassermotorpumpen aus Edelstahl AISI 316
 Bombas eléctricas sumergidas en acero inoxidable AISI 316

Catalogo generale
 General catalogue
 Catalogue général
 Hauptkatalog
 Catálogo general

PRESTAZIONI - PERFORMANCES - CARACTERISTIQUES - LEISTUNGSBEREICH - PRESTACIONES

8EX-140

Prestazioni a 60Hz, 2 poli
 Performances at 60Hz, 2 poles
 Caractéristiques à 60Hz, 2 pôles
 Leistungsbereich bei 60Hz, 2-polig
 Prestaciones a 60Hz, 2 polos

60Hz

Pompa Pump Pompe Pumpe Bomba	 kW HP		Portata-Capacity-Débit-Fördermenge-Caudal												
			l/min	0	1000	1500	1800	2000	2200	2400	2600	2800	3000	3300	3600
			m³/h	0	60	90	108	120	132	144	156	168	180	198	216
				0	16,7	25	30	33,3	36,7	40	43,3	46,7	50	55	60
8EX-140/2O-630T	22	30	H m	66	57	52,5	49,5	47,5	45	42,5	39	35	31	23,5	16
8EX-140/2F-635T	26	35		73,5	63	59	56,5	54,5	52,5	50	47,5	43,5	39,5	32,5	24,5
8EX-140/2B-640T	30	40		79,5	68,5	64,5	62	60,5	58,5	56,5	54	50	46	38	28
8EX-140/3H-650T	37	50		104,5	90	84	80	77	74	70	65,5	59,5	53	42	30
8EX-140/3D-860T	45	60		116	100,5	95	91,5	89	86	82,5	78,5	73	66,5	54,5	41,5
8EX-140/4I-870T	51,5	70		142,5	124	116,5	111,5	108	103,5	99	93	85,5	77	62	44,5
8EX-140/4F-875T	55	75		148,5	130	122	117	113,5	109,5	104,5	99	91,5	83	68,5	51
8EX-140/4D-880T	59	80		153	134	125,5	121	117	113	108,5	103	95,5	87	72	54,5
8EX-140/5H-890T	66	90		179,5	157	147	141	136,5	131	125	117,5	108	97,5	79	57,5
8EX-140/6I-8100T	75	100		207,5	183	171	163	157,5	151	143,5	135	124	112	91	67,5
8EX-140/7G-8125T	90	125		249	220,5	206	196,5	190	182,5	174	164	151,5	137,5	113,5	86
8EX-140/8F-8150T	110	150		292	258,5	242	230,5	223	215,5	205,5	194,5	180	164	137	106

Dimensioni di ingombro in mm e peso in kg

Overall dimensions in mm and weight in kg
 Dimensions en mm et masse en kg
 Abmessungen in mm, Gewicht in kg
 Medidas en mm, peso en kg

* Per le dimensioni di ingombro e i pesi dei motori vedere pagg. 91 ÷ 103
 * For motors overall dimensions and weights please refer to pages 91 ÷ 103
 * Pour les dimensions et les masses des moteurs voir pages 91 ÷ 103
 * Gesamtlänge und Gewichte der Unterwassermotoren, siehe Seiten 91 ÷ 103
 * Para la dimensiones y los pesos de los motores, consulte las páginas 91 ÷ 103

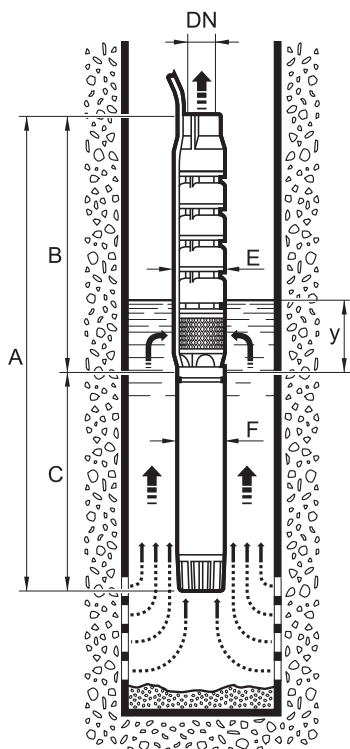

Pompa Pump Pompe Pumpe Bomba	A	B	C	DN	E	F	y	Peso Weight Masse Gewicht Peso	
								Pompa Pump Pompe Pumpe Bomba	Motore Motor Moteur Motor Motor
8EX-140/2O-630T	*	729	*	5"	196	142	1200	43	*
8EX-140/2F-635T	*	729	*	5"	196	142	1200	43	*
8EX-140/2B-640T	*	729	*	5"	196	142	1200	43	*
8EX-140/3H-650T	*	886	*	5"	198	142	1200	55	*
8EX-140/3I-850T	*	886	*	5"	198	190	1200	55	*
8EX-140/3D-860T	*	886	*	5"	198	190	1200	55	*
8EX-140/4I-870T	*	1043	*	5"	198	190	1200	67	*
8EX-140/4F-875T	*	1043	*	5"	198	190	1200	67	*
8EX-140/4D-880T	*	1043	*	5"	198	190	1200	67	*
8EX-140/5H-890T	*	1200	*	5"	200	190	1200	81	*
8EX-140/6I-8100T	*	1357	*	5"	200	190	1200	93	*
8EX-140/7G-8125T	*	1514	*	5"	202	190	1200	105	*
8EX-140/8F-8150T	*	1671	*	5"	202	190	1200	117	*

PRESTAZIONI - PERFORMANCES - CHARACTERISTIQUES - LEISTUNGSBEREICH - PRESTACIONES

8EX-140

Prestazioni a 60Hz, 2 poli
Performances at 60Hz, 2 poles
Caractéristiques à 60Hz, 2 pôles
Leistungsbereich bei 60Hz, 2-polig
Prestaciones a 60Hz, 2 polos

60Hz

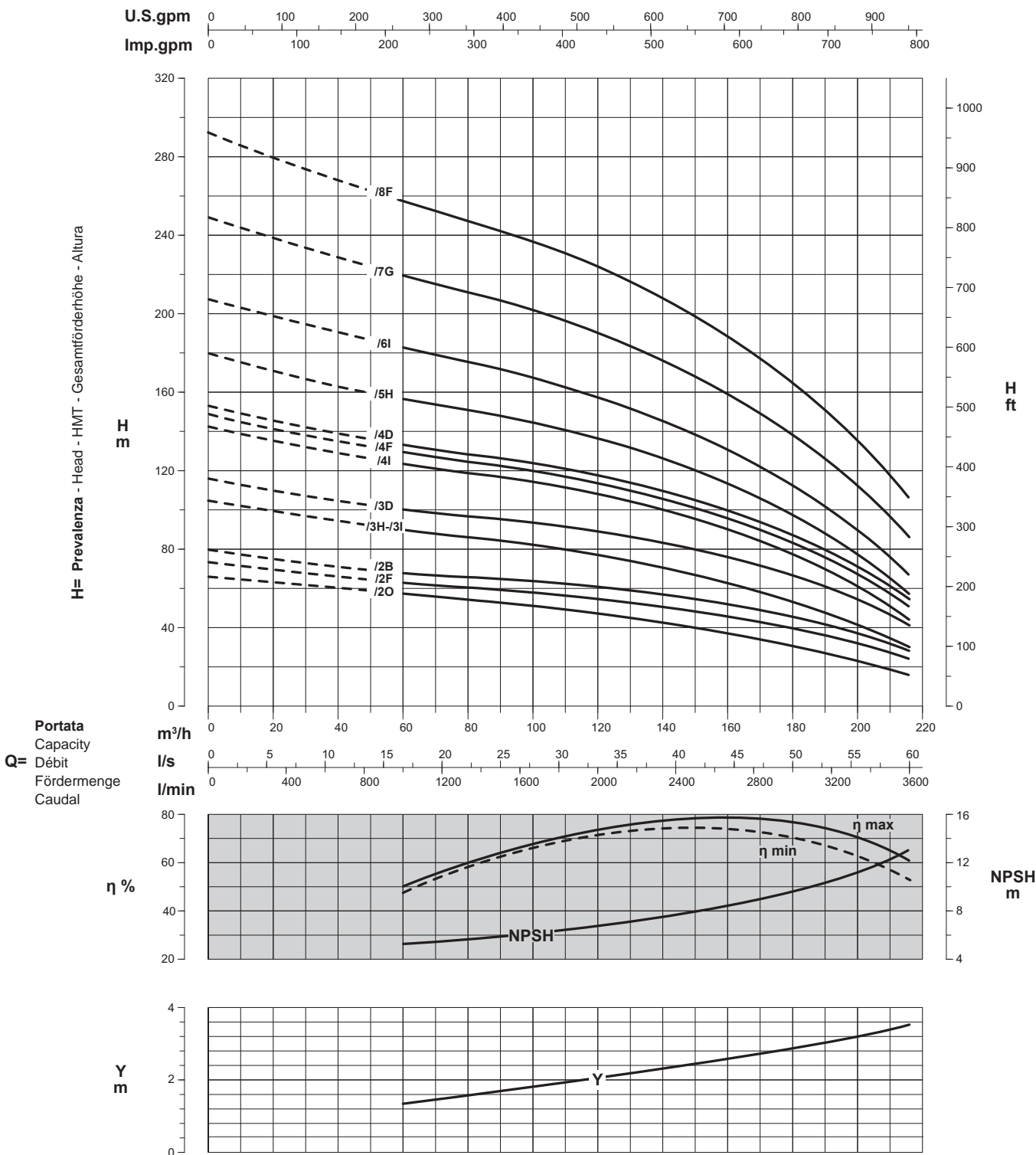

Curve per liquidi aventi densità 1000 kg/m³ - viscosità 1 mm²/s alla temperatura di 20°C
Curves established for liquid density 1000 kg/m³ - viscosity 1 mm²/s - temperature 20°C
Courbes établies pour liquides densité 1000 kg/m³ - viscosité 1 mm²/s - température 20°C
Leistungskurve für Flüssigkeiten mit Dichtigkeit von 1000 kg/m³ - Viskosität 1 mm²/s - Temp. 20°C
Curvas para líquidos con densidad 1000 kg/m³ - viscosidad 1 mm²/s a la temperatura de 20°C

Rendimento della pompa
Pump efficiency
Rendement de la pompe
Wirkungsgrad
Eficiencia de la bomba

Perdita di carico della valvola
Non return valve loss
Perte de charge du clapet
Rückschlagventilverluste
Pérdidas de carga válvula

Riduzione rendimento
Efficiency reduction
Réduction du rendement
Leistungsminderung
Reducción de eficiencia

/2 = -2
/3 = -1
/4 = -

Elettropompe sommerse in acciaio inox AISI 316
 AISI 316 stainless steel electric borehole pumps
 Electropompes immergées en acier inox AISI 316
 Elektrounterwassermotorpumpen aus Edelstahl AISI 316
 Bombas eléctricas sumergidas en acero inoxidable AISI 316

10EX

Catalogo generale
 General catalogue
 Catalogue général
 Hauptkatalog
 Catálogo general

CARATTERISTICHE - CHARACTERISTICS - CARACTERISTIQUES - CHARAKTERISTIK - CARACTERÍSTICAS

10''



EXTREME

Campi di utilizzo della serie
 Performance range
 Champs d'utilisation
 Anwendungsbereiche
 Campos de utilización

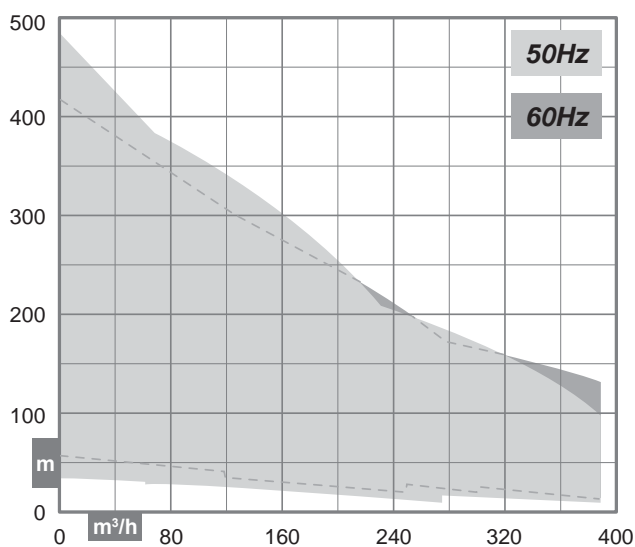

Costruzione
 Construction
 Construction
 Konstruktion
 Construcción

Corpi pompa di tipo centrifugo multistadio a flusso semiassiale con valvola di ritegno incorporata nel corpo di mandata

Mixed-flow centrifugal multistage wet end with incorporated retaining valve

Corps de pompe du type semi-axiale, centrifuge multicellulaire avec clapet de retenue incorporé dans le corps de refoulement

Mehrstufige halbaxiale Kreiselpumpe mit integriertem Rückschlagventil am Druckstutzen

Cuerpos de bomba de tipo centrifugo semiaxial multietapa, con válvula de Retención incorporada en el cuerpo de impulsión

Identificazione pompa
 Pump identification
 Identification de la pompe
 Bedeutung der Abkürzungen
 Identificación bomba

Diametro minimo del pozzo in pollici Minimum well diameter in inches Diamètre mini du forage en pouces Mindestinnendurchmesser des Brunnens Diámetro interior mínimo del pozo en pulgadas	10	10		
Tipo pompa (semiassiale) Pump type (mixed-flow) Type de pompe (semi-axiale) Pumpentyp (halbaxial) Bomba tipo (semiaxial)	E	E		
Esecuzione inossidabile Stainless steel execution Exécution en acier inox Edelstahl-Ausführung Fabricación inoxidable	X	X		
Dimensione idraulica Hydraulic size Grandeur de la partie hydraulique Hydraulische Abmessungen Dimensión hidráulica	3	1	÷	3
	/	/		
Numero di stadi Number of stages Nombre d'étages Anzahl der Stufen Número de etapas	3	1	÷	10
Grandezza giranti Impeller size Grandeur de roue Laufradgröße Tamaño rodetes	H	A	÷	S
	-	-		
Diametro esterno motore in pollici Motor external diameter in inches Diamètre extérieur du moteur en pouces Außendurchmesser des Motors Diámetro exterior de motor en pulgadas	8	6	÷	10
Potenza nominale in CV Nominal power in HP Puissance nominale en CV Nennleistung in PS Potencia nominal en CV	90	17,5	÷	250
Frequenza 60Hz Frequency 60Hz Fréquence 60Hz Frequenz 60Hz Frecuencia de 60Hz		T		

10EX3/3H-890

Elettropompa sommersa semiassiale per pozzo da 10" - Esecuzione inossidabile - Idraulica dimensione 3 - 3 stadi - Giranti grandezza H motore da 8" - Potenza nominale 90 CV

Borehole electric mixed-flow pump for 10" well - Hydraulic size 3 - Stainless steel execution - 3 stages - Impeller size H - 8" motor - 90 HP nominal power

Electropompe immergée semi-axiale pour forage de 10" - Exécution en acier inox - Grandeur de l'hydraulique 3 - 3 étages - Grandeur de roue H - Moteur 10" - Puissance nominale 90 CV

Halbaxial-Unterwassermotorpumpe für 10" Brunnen - Edelstahl-Ausführung, Hydraulikgröße 3-3 Stufen - Laufradgröße H - 8" Motor - Nennleistung 90 PS

Bomba eléctrica sumergida semiaxial para pozo de 10" - Fabricación inoxidable - Dimensión hidráulica 3 - 3 etapas - Tamaño rodetes H - Motor de 8" - Potencia 90 CV

CARATTERISTICHE - CHARACTERISTICS - CARACTERISTIQUES - CHARAKTERISTIK - CARACTERÍSTICAS

Distinta materiali

List of parts and materials
Nomenclature et matériaux
Konstruktion und Werkstoffe
Detalle partes y materiales

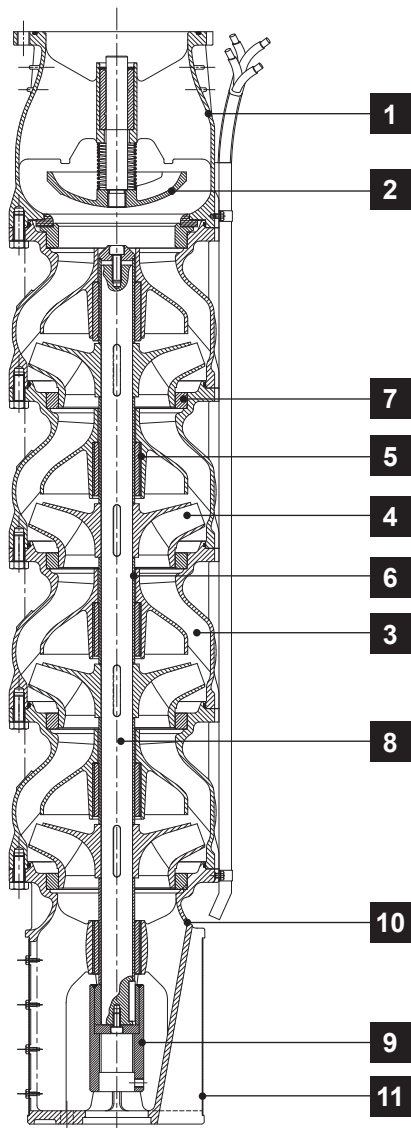

	Componente Component Désignation Komponente Componente	Materiale Material Matière Werkstoff Material
1	Corpo premente Delivery bowl Sortie Druckkörper Cuerpo impulsión	Acciaio inox AISI 316 AISI 316 stainless steel Acier inox AISI 316 Edelstahl AISI 316 Acero inoxidable AISI 316
2	Valvola di ritegno Retaining valve Clapet de retenue Rückschlagventil Válvula de retención	Acciaio inox AISI 316 AISI 316 stainless steel Acier inox AISI 316 Edelstahl AISI 316 Acero inoxidable AISI 316
3	Diffusore Diffuser Diffuseur Diffusor Difusor	Acciaio inox AISI 316 AISI 316 stainless steel Acier inox AISI 316 Edelstahl AISI 316 Acero inoxidable AISI 316
4	Girante Impeller Roue Laufrad Rodete	Acciaio inox AISI 316 AISI 316 stainless steel Acier inox AISI 316 Edelstahl AISI 316 Acero inoxidable AISI 316
5	Cuscinetto di guida Journal bearing Cousinet de guidage Führungslager Cojinete de guía	VITON
6	Boccola distanziatrice Spacer bush Entretoise Distanzbuchse Casquillo distanciador	Acciaio inox AISI 316 AISI 316 stainless steel Acier inox AISI 316 Edelstahl AISI 316 Acero inoxidable AISI 316
7	Anello d'usura Wear ring Bague d'usure Schleissring Anillo de desgaste	POM
8	Albero pompa Pump shaft Arbre de pompe Pumpenwelle Eje bomba	Acciaio inox DUPLEX AISI 329 AISI 329 DUPLEX stainless steel Acier inox DUPLEX AISI 329 Edelstahl DUPLEX AISI 329 Acero inoxidable DUPLEX AISI 329
9	Manicotto Coupling Manchon Hülse Manguito	Acciaio inox DUPLEX AISI 329 AISI 329 DUPLEX stainless steel Acier inox DUPLEX AISI 329 Edelstahl DUPLEX AISI 329 Acero inoxidable DUPLEX AISI 329
10	Corpo aspirazione Suction bowl Corps d'aspiration Saugkörper Cuerpo de aspiración	Acciaio inox AISI 316 AISI 316 stainless steel Acier inox AISI 316 Edelstahl AISI 316 Acero inoxidable AISI 316
11	Griglia filtrante Suction grid Grille filtrante Filtergitter Rejilla filtrante	Acciaio inox AISI 316 AISI 316 stainless steel Acier inox AISI 316 Edelstahl AISI 316 Acero inoxidable AISI 316

Limiti di impiego

Use limits
Limites d'utilisation
Einsatzbedingungen
Limites de utilización

* Vedere pagg. 48 ÷ 48 (valore y)
* Please refer to pages 48 ÷ 48 (y data)
* Voir pages 48 ÷ 48 (valeur y)
* Siehe Seiten 48 ÷ 48 (Daten y)
* Consulte las páginas 48 ÷ 48 (valor y)

Diametro interno minimo del pozzo - Minimum well internal diameter Diamètre intérieur minimum du forage - Mindestinnendurchmesser des Brunnens - Diámetro interior mínimo del pozo:	10"
Battente minimo - Minimum positive suction head Charge d'eau minimum - Hydrostatischer Wasserdruck Altura de succión	*
Contenuto max. solidi - Max. solids contents Contenu maxi de solides - Max. Gehalt an Feststoffen Contenido máx. de sustancias sólidas	70 g/m³
Temperatura max. acqua - Max. water temperature Température maxi de l'eau - Max. Pumpwassertemperatur Temperatura máx. agua bombeada	30°C
Tempo max. di funzionamento a Q=0 - Max. running time with Q=0 Temps maxi de fonctionnement avec Q=0 - Max. Betriebsdauer bei Q=0 Tiempo máx. de funcionamiento con Q=0	2 min

Elettropompe sommerse in acciaio inox AISI 316
 AISI 316 stainless steel electric borehole pumps
 Electropompes immergées en acier inox AISI 316
 Elektrounterwassermotorpumpen aus Edelstahl AISI 316
 Bombas eléctricas sumergidas en acero inoxidable AISI 316

Catalogo generale
 General catalogue
 Catalogue général
 Hauptkatalog
 Catálogo general

PRESTAZIONI - PERFORMANCES - CARACTERISTIQUES - LEISTUNGSBEREICH - PRESTACIONES

10EX1

Prestazioni a 50Hz, 2 poli
 Performances at 50Hz, 2 poles
 Caractéristiques à 50Hz, 2 pôles
 Leistungsbereich bei 50Hz, 2-polig
 Prestaciones a 50Hz, 2 polos

50Hz

Pompa Pump Pompe Pumpe Bomba	 kW HP		Portata-Capacity-Débit-Fördermenge-Caudal													
			l/min	0	800	1200	1600	1900	2200	2500	2800	3000	3400	3700	4000	
			m³/h	0	48	72	96	114	132	150	168	180	204	222	240	
			l/s	0	13,3	20	26	31,6	36,6	41,6	46,6	50	56,6	61,6	66,6	
10EX1/1P-620	15	20	H	37,5	31	29	27,5	26,5	25,5	24,5	22,5	21,5	18	15		
10EX1/1N-622	16,5	22,5		40	33,5	31,5	30	29	27,5	26,5	25	24	20,5	17,5	13,5	
10EX1/1I-625	18,5	25		43	36	34	32	31	30	29	27,5	26	23	20	15,5	
10EX1/1G-627	20	27,5		45	37,5	35,5	34	32,5	31,5	30,5	29	28	24,5	21,5	17	
10EX1/1D-630	22	30		50	40,5	38	36	35	33,5	32,5	31	30	26,5	23	18,5	
10EX1/2O-640	30	40		73	62	59	56	55	52	49,5	46	43,5	35,5	28		
10EX1/2M-845	33	45		79	68	65	62	59	57	54	51	48,5	41,5	35,5	28,5	
10EX1/2H-850	37	50		84	73	69	66	64	62	59	56	53	46,5	40	32	
10EX1/2G-855	40	55		96	79	74	70	68	66	63	60	58	50	43	34,5	
10EX1/2C-860	45	60		106	88	82	77	74	70	67	64	62	56	49	41	
10EX1/3L-870	51,5	70		121	106	101	96	93	90	86	81	78	68	59	48	
10EX1/3H-875	55	75		127	111	106	101	98	95	91	86	83	73	64	53	
10EX1/3G-880	59	80		141	119	112	106	102	98	94	89	86	77	69	60	
10EX1/3C-890	66	90		153	130	123	116	112	108	104	99	96	87	80	71	
10EX1/4G-8100	75	100		173	151	144	138	134	129	124	117	113	101	91	79	
10EX1/4B-8125	92	125		213	180	168	159	152	146	140	133	129	117	107	95	
10EX1/5D-10150	110	150		249	212	200	189	182	176	169	161	156	141	128	113	
10EX1/6D-10175	130	175		300	255	240	227	219	211	203	193	187	169	154	136	
10EX1/7E-10200	150	200		345	294	277	262	252	243	233	223	215	195	176	155	
10EX1/8E-10230	170	230		395	335	316	299	288	278	267	255	246	222	202	177	
10EX1/9F-10250	185	250		435	369	347	329	317	305	292	279	269	242	219	191	

Dimensioni di ingombro in mm e peso in kg

Overall dimensions in mm and weight in kg
 Dimensions en mm et masse en kg
 Abmessungen in mm, Gewicht in kg
 Medidas en mm, peso en kg

* Per le dimensioni di ingombro e i pesi dei motori vedere pagg. 91 ÷ 103
 * For motors overall dimensions and weights please refer to pages 91 ÷ 103
 * Pour les dimensions et les masses des moteurs voir pages 91 ÷ 103
 * Gesamtlänge und Gewichte der Unterwassermotoren, siehe Seiten 91 ÷ 103
 * Para la dimensiones y los pesos de los motores, consulte las páginas 91 ÷ 103

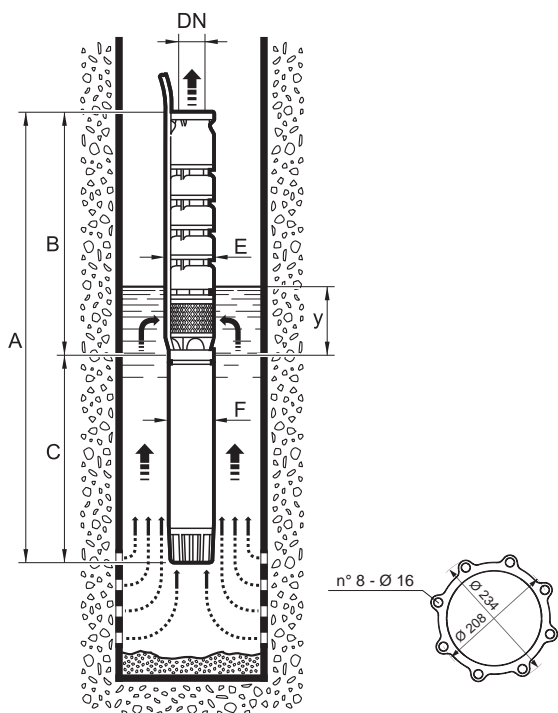

Pompa fornita completa di controflangia, bulloni e guarnizione
 Pump supplied with counterflange, bolts and gasket
 Pompe fournie avec contre-bride, boulons et joint
 Pumpe mit Gegenflansch, Schrauben und Dichtung
 La bomba se suministra con contrabrida, pernos y junta

Pompa Pump Pompe Pumpe Bomba	A	B	C	DN	E	F	y	Peso Weight Masse Gewicht Peso	
								Pompa Pump Pompe Pumpe Bomba	Motor Motor Moteur Motor Motor
10EX1/1P-620	*	687	*	6"	243	142	6000	47	*
10EX1/1N-622	*	687	*	6"	243	142	6000	47	*
10EX1/1I-625	*	687	*	6"	243	142	6000	47	*
10EX1/1G-627	*	687	*	6"	243	142	6000	47	*
10EX1/1D-630	*	687	*	6"	243	142	6000	47	*
10EX1/2O-640	*	867	*	6"	243	142	6000	64	*
10EX1/2M-845	*	867	*	6"	243	190	6000	64	*
10EX1/2H-850	*	867	*	6"	243	190	6000	64	*
10EX1/2G-855	*	867	*	6"	243	190	6000	64	*
10EX1/2C-860	*	867	*	6"	243	190	6000	64	*
10EX1/3L-870	*	1047	*	6"	243	190	6000	80	*
10EX1/3H-875	*	1047	*	6"	243	190	6000	80	*
10EX1/3G-880	*	1047	*	6"	243	190	6000	80	*
10EX1/3C-890	*	1047	*	6"	243	190	6000	80	*
10EX1/4G-8100	*	1227	*	6"	243	190	6000	96	*
10EX1/4B-8125	*	1227	*	6"	243	190	6000	96	*
10EX1/5D-10150	*	1490	*	6"	243	237	6000	121	*
10EX1/6D-10175	*	1670	*	6"	243	237	6000	137	*
10EX1/7E-10200	*	1850	*	6"	243	237	6000	153	*
10EX1/8E-10230	*	2030	*	6"	243	237	6000	169	*
10EX1/9F-10250	*	2210	*	6"	243	237	6000	185	*

PRESTAZIONI - PERFORMANCES - CARACTERISTIQUES - LEISTUNGSBEREICH - PRESTACIONES

10EX1

Prestazioni a 50Hz, 2 poli
Performances at 50Hz, 2 poles
Caractéristiques à 50Hz, 2 pôles
Leistungsbereich bei 50Hz, 2-polig
Prestaciones a 50Hz, 2 polos

50Hz

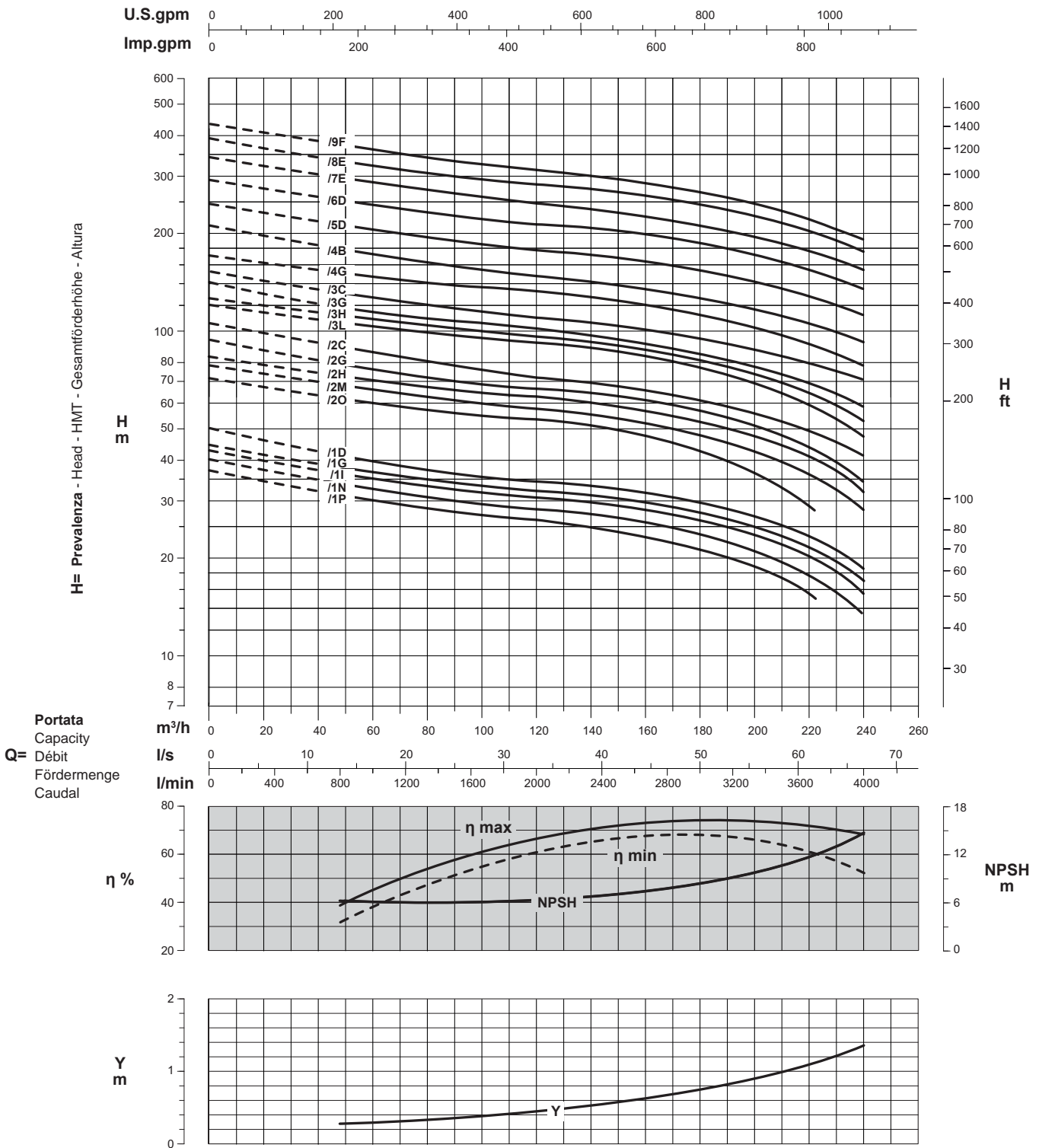

Curve per liquidi aventi densità 1000 kg/m³ - viscosità 1 mm²/s alla temperatura di 20°C
Curves established for liquid density 1000 kg/m³ - viscosity 1 mm²/s - temperature 20°C
Courbes établies pour liquides densité 1000 kg/m³ - viscosité 1 mm²/s - température 20°C
Leistungskurve für Flüssigkeiten mit Dichtigkeit von 1000 kg/m³ - Viskosität 1 mm²/s - Temp. 20°C
Curvas para líquidos con densidad 1000 kg/m³ - viscosidad 1 mm²/s a la temperatura de 20°C

Rendimento della pompa
Pump efficiency
η % Rendement de la pompe
Wirkungsgrad
Eficiencia de la bomba

Perdita di carico della valvola
Non return valve loss
Y Perte de charge du clapet
Rückschlagventilverluste
Pérdidas de carga válvula

Riduzione rendimento
Efficiency reduction
Réduction du rendement
Leistungsminderung
Reducción de eficiencia

/1	= -3
/2	= -2
/3	= -1

Elettropompe sommerse in acciaio inox AISI 316
 AISI 316 stainless steel electric borehole pumps
 Electropompes immergées en acier inox AISI 316
 Elektrounterwassermotorpumpen aus Edelstahl AISI 316
 Bombas eléctricas sumergidas en acero inoxidable AISI 316

Catalogo generale
 General catalogue
 Catalogue général
 Hauptkatalog
 Catálogo general

PRESTAZIONI - PERFORMANCES - CARACTERISTIQUES - LEISTUNGSBEREICH - PRESTACIONES

10EX2

Prestazioni a 50Hz, 2 poli
 Performances at 50Hz, 2 poles
 Caractéristiques à 50Hz, 2 pôles
 Leistungsbereich bei 50Hz, 2-polig
 Prestaciones a 50Hz, 2 polos

50Hz

Pompa Pump Pompe Pumpe Bomba	 kW HP		Portata - Capacity - Débit - Fördermenge - Caudal													
			l/min	0	1000	1800	2200	2500	2800	3100	3300	3500	3700	4000	4300	4600
			m³/h	0	60	108	132	150	168	186	198	210	222	240	258	276
			l/s	0	16,6	30	36,6	41,6	46,6	51,6	55	58,3	61,6	66,6	71,6	76,6
10EX2/1L-617	13	17,5		36,5	29,5	25,5	24	22,5	21	19	17,5	15,5	13,5	9,5		
10EX2/1I-620	15	20		40	32,5	28,5	27	25,5	24	22	20,5	19	17	13	9	
10EX2/1F-622	16,5	22,5		43,5	35,5	30,5	28,5	27	25,5	23,5	22,5	20,5	18,5	15,5	11,5	
10EX2/1D-625	18,5	25		47	38	32,5	30	28,5	26,5	25	23,5	22	20	17	13	7,5
10EX2/1A-627	20	27,5		51	40,5	35,5	33,5	32	30	28	26,5	24,5	22,5	18,5	14	8,5
10EX2/2L-635	26	35		73	60	53	48,5	45,5	41,5	37,5	34	30	26	19		
10EX2/2H-640	30	40		82	68	60	56	53	49	45	41,5	38	33,5	27	19	10,5
10EX2/2G-845	33	45		89	73	64	60	56	53	48,5	45,5	41,5	37,5	30,5	23	14,5
10EX2/2D-850	37	50		96	78	67	63	60	56	52	49	45	41	34	26,5	18,5
10EX2/2B-855	40	55		102	83	72	67	64	60	56	53	49	45,5	39	30,5	20,5
10EX2/3I-860	45	60	H m	120	101	89	84	79	74	68	63	57	51	39,5	27,5	
10EX2/3F-870	51,5	70		137	112	98	92	87	82	76	71	65	59	48	36	23,5
10EX2/3D-875	55	75		145	119	104	97	93	88	82	77	71	65	55	42,5	29,5
10EX2/3B-880	59	80		153	125	109	103	97	92	86	81	76	70	59	47	34
10EX2/4F-890	66	90		182	149	130	122	115	109	101	94	87	78	64	48,5	
10EX2/4C-8100	75	100		195	160	140	132	125	118	110	104	97	89	75	58	40
10EX2/5E-8125	92	125		238	196	170	160	152	144	134	126	117	106	89	69	47
10EX2/6D-10150	110	150		289	238	207	195	185	175	163	154	143	130	109	85	59
10EX2/7C-10175	130	175		340	281	244	230	219	207	193	182	169	155	130	103	72
10EX2/8C-10200	150	200		389	321	279	263	250	236	221	208	193	177	149	117	83
10EX2/9C-10230	170	230		438	354	314	296	281	266	248	234	217	199	168	132	93
10EX2/10C-10250	185	250		486	393	349	328	312	295	276	260	242	221	186	147	103

Dimensioni di ingombro in mm e peso in kg
 Overall dimensions in mm and weight in kg
 Dimensions en mm et masse en kg
 Abmessungen in mm, Gewicht in kg
 Medidas en mm, peso en kg

* Per le dimensioni di ingombro e i pesi dei motori vedere pagg. 91 ÷ 103
 * For motors overall dimensions and weights please refer to pages 91 ÷ 103
 * Pour les dimensions et les masses des moteurs voir pages 91 ÷ 103
 * Gesamtlänge und Gewichte der Unterwassermotoren, siehe Seiten 91 ÷ 103
 * Para la dimensiones y los pesos de los motores, consulte las páginas 91 ÷ 103

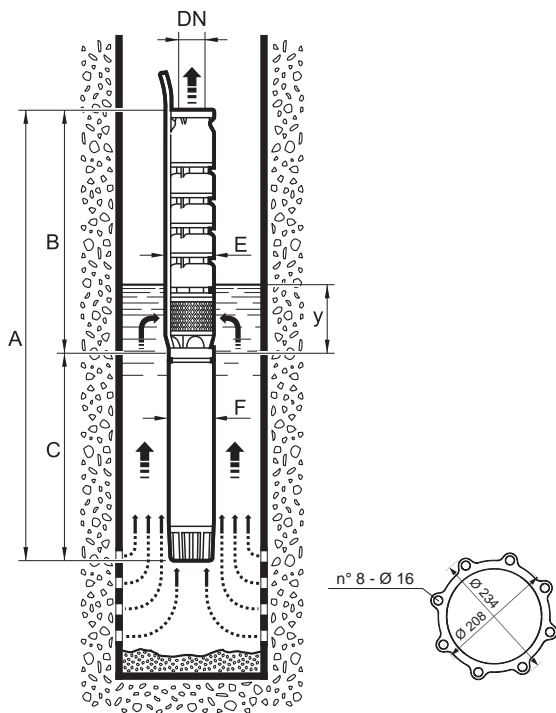

Pompa fornita completa di controflangia, bulloni e guarnizione
 Pump supplied with counterflange, bolts and gasket
 Pompe fournie avec contre-bride, boulons et joint
 Pumpe mit Gegenflansch, Schrauben und Dichtung
 La bomba se suministra con contrabrida, pernos y junta

Pompa Pump Pompe Pumpe Bomba	A	B	C	DN Ø	E Ø MAX	F	y	Peso Weight Masse Gewicht Peso	
								Pompa Pump Pompe Pumpe Bomba	Motor Motor Moteur Motor Motor
10EX2/1L-617	*	687	*	6"	243	142	4000	47	*
10EX2/1I-620	*	687	*	6"	243	142	4000	47	*
10EX2/1F-622	*	687	*	6"	243	142	4000	47	*
10EX2/1D-625	*	687	*	6"	243	142	4000	47	*
10EX2/1A-627	*	687	*	6"	243	142	4000	47	*
10EX2/2L-635	*	867	*	6"	243	142	4000	63	*
10EX2/2H-640	*	867	*	6"	243	142	4000	63	*
10EX2/2G-845	*	867	*	6"	243	190	4000	64	*
10EX2/2D-850	*	867	*	6"	243	190	4000	64	*
10EX2/2B-855	*	867	*	6"	243	190	4000	64	*
10EX2/3I-860	*	1047	*	6"	243	190	4000	80	*
10EX2/3F-870	*	1047	*	6"	243	190	4000	80	*
10EX2/3D-875	*	1047	*	6"	243	190	4000	80	*
10EX2/3B-880	*	1047	*	6"	243	190	4000	80	*
10EX2/4F-890	*	1227	*	6"	243	190	4000	96	*
10EX2/4C-8100	*	1227	*	6"	243	190	4000	96	*
10EX2/5E-8125	*	1407	*	6"	243	190	4000	112	*
10EX2/6D-10150	*	1670	*	6"	243	237	4000	137	*
10EX2/7C-10175	*	1850	*	6"	243	237	4000	153	*
10EX2/8C-10200	*	2030	*	6"	243	237	4000	169	*
10EX2/9C-10230	*	2210	*	6"	243	237	4000	185	*
10EX2/10C-10250	*	2390	*	6"	243	237	4000	201	*

PRESTAZIONI - PERFORMANCES - CARACTERISTIQUES - LEISTUNGSBEREICH - PRESTACIONES

10EX2

Prestazioni a 50Hz, 2 poli
Performances at 50Hz, 2 poles
Caractéristiques à 50Hz, 2 pôles
Leistungsbereich bei 50Hz, 2-polig
Prestaciones a 50Hz, 2 polos

50Hz

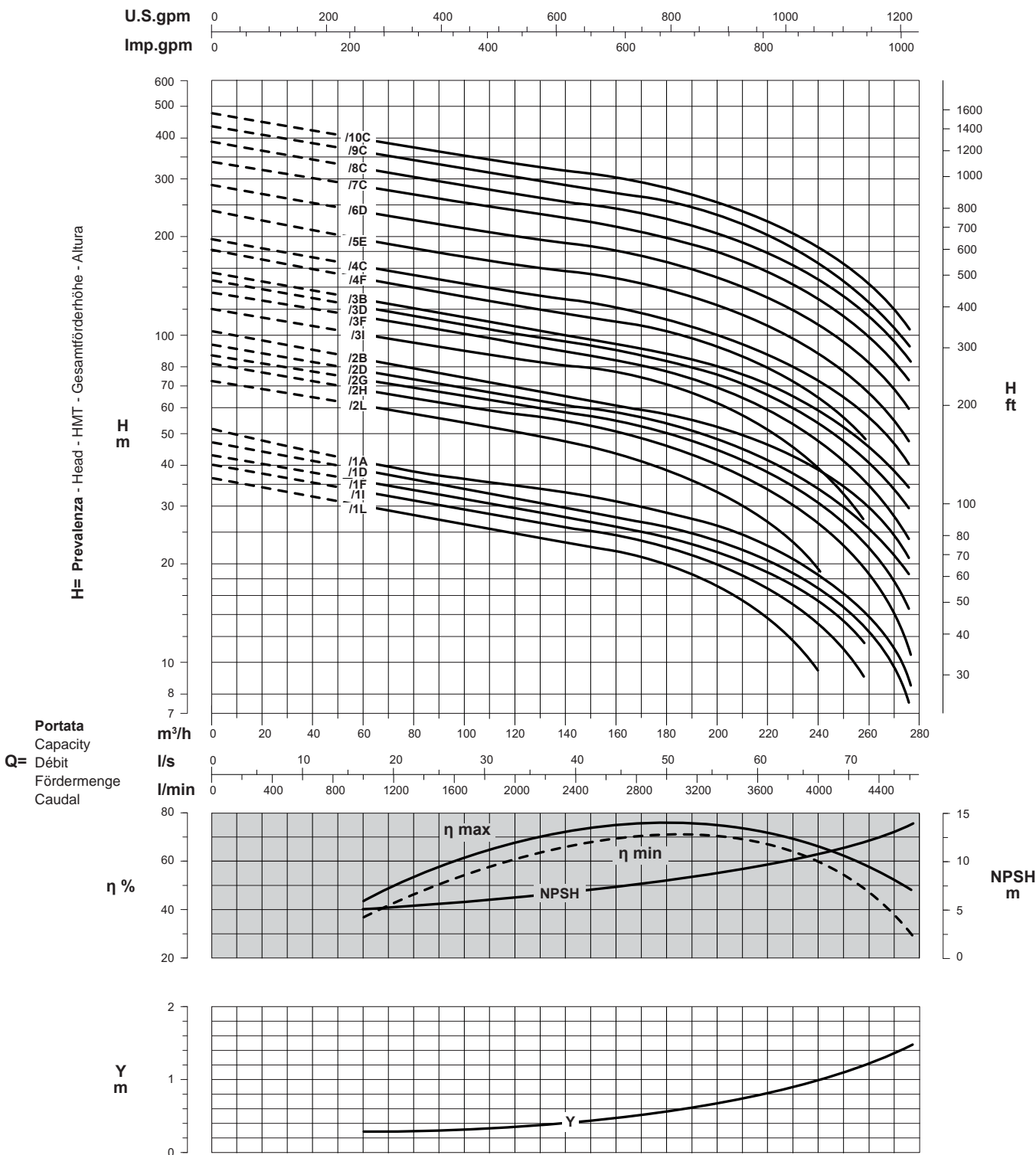

Curve per liquidi aventi densità 1000 kg/m³ - viscosità 1 mm²/s alla temperatura di 20°C
Curves established for liquid density 1000 kg/m³ - viscosity 1 mm²/s - temperature 20°C
Courbes établies pour liquides densité 1000 kg/m³ - viscosité 1 mm²/s - température 20°C
Leistungskurve für Flüssigkeiten mit Dichtigkeit von 1000 kg/m³ - Viskosität 1 mm²/s - Temp. 20°C
Curvas para líquidos con densidad 1000 kg/m³ - viscosidad 1 mm²/s a la temperatura de 20°C

Rendimento della pompa
Pump efficiency
η % Rendement de la pompe
Wirkungsgrad
Eficiencia de la bomba

Perdita di carico della valvola
Non return valve loss
Y Perte de charge du clapet
Rückschlagventilverluste
Pérdidas de carga válvula

Riduzione rendimento
Efficiency reduction
Riduzione rendimento
Efficiency reduction
Riduzione rendimento
Efficiency reduction
Riduzione rendimento
Efficiency reduction

/1	= -3
/2	= -2
/3	= -1

Elettropompe sommerse in acciaio inox AISI 316
 AISI 316 stainless steel electric borehole pumps
 Electropompes immergées en acier inox AISI 316
 Elektrounterwassermotorpumpen aus Edelstahl AISI 316
 Bombas eléctricas sumergidas en acero inoxidable AISI 316

Catalogo generale
 General catalogue
 Catalogue général
 Hauptkatalog
 Catálogo general

PRESTAZIONI - PERFORMANCES - CARACTERISTIQUES - LEISTUNGSBEREICH - PRESTACIONES

10EX3

Prestazioni a 50Hz, 2 poli
 Performances at 50Hz, 2 poles
 Caractéristiques à 50Hz, 2 pôles
 Leistungsbereich bei 50Hz, 2-polig
 Prestaciones a 50Hz, 2 polos

50Hz

Pompa Pump Pompe Pumpe Bomba			Portata-Capacity-Débit-Fördermenge-Caudal															
			l/min	0	1500	2000	2500	3000	3500	4000	4500	4750	5000	5500	6000	6500		
			m³/h	0	90	120	150	180	210	240	270	285	300	330	360	390		
			l/s	0	25	33,3	41,6	50	58,3	66,6	75	79,1	83,3	91,6	100	108,3		
10EX3/1O-627	20	27,5	H m	39	29	27,5	25,5	24	22,5	20,5	18	16,5	14,5	10				
10EX3/1L-630	22	30		42	31,5	29,5	28	26	24,5	22,5	20	18,5	17	13	7,5			
10EX3/1F-635	26	35		46,5	35,5	33,5	31,5	30	28	26,5	24	22,5	21	17	12,5			
10EX3/1B-640	30	40		52	38	35,5	33,5	31,5	29,5	28	26	24,5	23	19,5	15	9		
10EX3/2P-850	37	50		76	59	55	52	48,5	45	41	36,5	33,5	30	22				
10EX3/2N-855	40	55		80	62	58	55	52	48	44	39	36,5	33	25,5	16			
10EX3/2I-860	45	60		85	67	63	59	56	53	48,5	43,5	41	37,5	30,5	21,5	11		
10EX3/2C-875	55	75		101	77	72	6	64	61	57	53	50	47	40	31,5	21		
10EX3/3M-880	59	80		117	93	88	83	79	74	68	61	57	52	40	25,5			
10EX3/3H-890	66	90		126	100	95	90	85	81	75	68	64	59	47,5	34	17,5		
10EX3/3E-8100	75	100		135	109	103	98	93	88	83	76	72	67	57	43	27		
10EX3/4G-8125	92	125		171	137	130	123	117	110	103	93	88	82	67	50	32		
10EX3/4C-10150	110	150		204	160	150	142	135	128	121	112	107	101	88	70	48		
10EX3/5D-10175	130	175		228	184	174	166	157	149	140	128	122	114	97	75	53		
10EX3/6D-10200	150	200		274	221	209	199	189	179	168	154	146	137	116	90	60		
10EX3/6B-10230	170	230		312	245	231	218	208	197	186	173	165	157	137	110	78		
10EX3/7D-10250	185	250	349	273	257	243	230	218	205	190	181	171	148	119	84			

Dimensioni di ingombro in mm e peso in kg

Overall dimensions in mm and weight in kg
 Dimensions en mm et masse en kg
 Abmessungen in mm, Gewicht in kg
 Medidas en mm, peso en kg

* Per le dimensioni di ingombro e i pesi dei motori vedere pagg. 91 ÷ 103
 * For motors overall dimensions and weights please refer to pages 91 ÷ 103
 * Pour les dimensions et les masses des moteurs voir pages 91 ÷ 103
 * Gesamtlänge und Gewichte der Unterwassermotoren, siehe Seiten 91 ÷ 103
 * Para la dimensiones y los pesos de los motores, consulte las páginas 91 ÷ 103

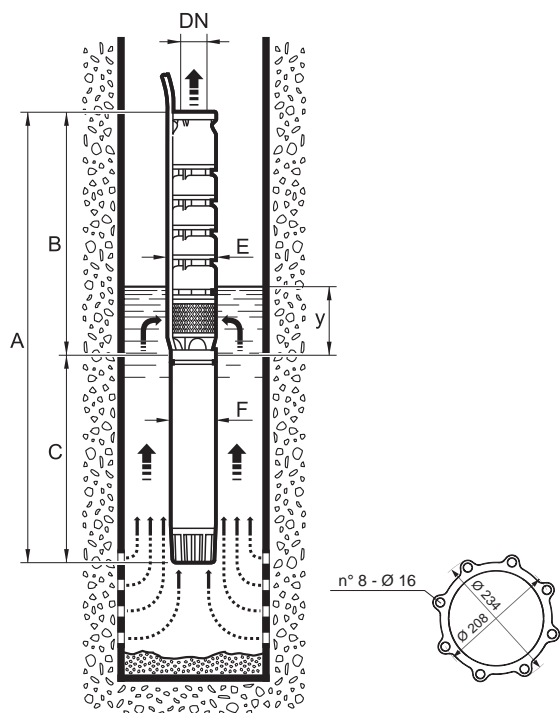

Pompa fornita completa di controflangia, bulloni e guarnizione
 Pump supplied with counterflange, bolts and gasket
 Pompe fournie avec contre-bride, boulons et joint
 Pumpe mit Gegenflansch, Schrauben und Dichtung
 La bomba se suministra con contrabrida, pernos y junta

Pompa Pump Pompe Pumpe Bomba	A	B	C	DN	E	F	y	Peso Weight Masse Gewicht Peso	
								Pompa Pump Pompe Pumpe Bomba	Motore Motor Moteur Motor Motor
10EX3/1O-627	*	687	*	6"	243	142	4000	47	*
10EX3/1L-630	*	687	*	6"	243	142	4000	47	*
10EX3/1F-635	*	687	*	6"	243	142	4000	47	*
10EX3/1B-640	*	687	*	6"	243	142	4000	47	*
10EX3/2P-850	*	867	*	6"	243	190	4000	64	*
10EX3/2N-855	*	867	*	6"	243	190	4000	64	*
10EX3/2I-860	*	867	*	6"	243	190	4000	64	*
10EX3/2C-875	*	867	*	6"	243	190	4000	64	*
10EX3/3M-880	*	1047	*	6"	243	190	4000	80	*
10EX3/3H-890	*	1047	*	6"	243	190	4000	80	*
10EX3/3E-8100	*	1047	*	6"	243	190	4000	80	*
10EX3/4G-8125	*	1227	*	6"	243	190	4000	96	*
10EX3/4C-10150	*	1310	*	6"	243	237	4000	105	*
10EX3/5D-10175	*	1490	*	6"	243	237	4000	121	*
10EX3/6D-10200	*	1670	*	6"	243	237	4000	137	*
10EX3/6B-10230	*	1670	*	6"	243	237	4000	137	*
10EX3/7D-10250	*	1850	*	6"	243	237	4000	153	*

PRESTAZIONI - PERFORMANCES - CARACTERISTIQUES - LEISTUNGSBEREICH - PRESTACIONES

10EX3

Prestazioni a 50Hz, 2 poli
Performances at 50Hz, 2 poles
Caractéristiques à 50Hz, 2 pôles
Leistungsbereich bei 50Hz, 2-polig
Prestaciones a 50Hz, 2 polos

50Hz

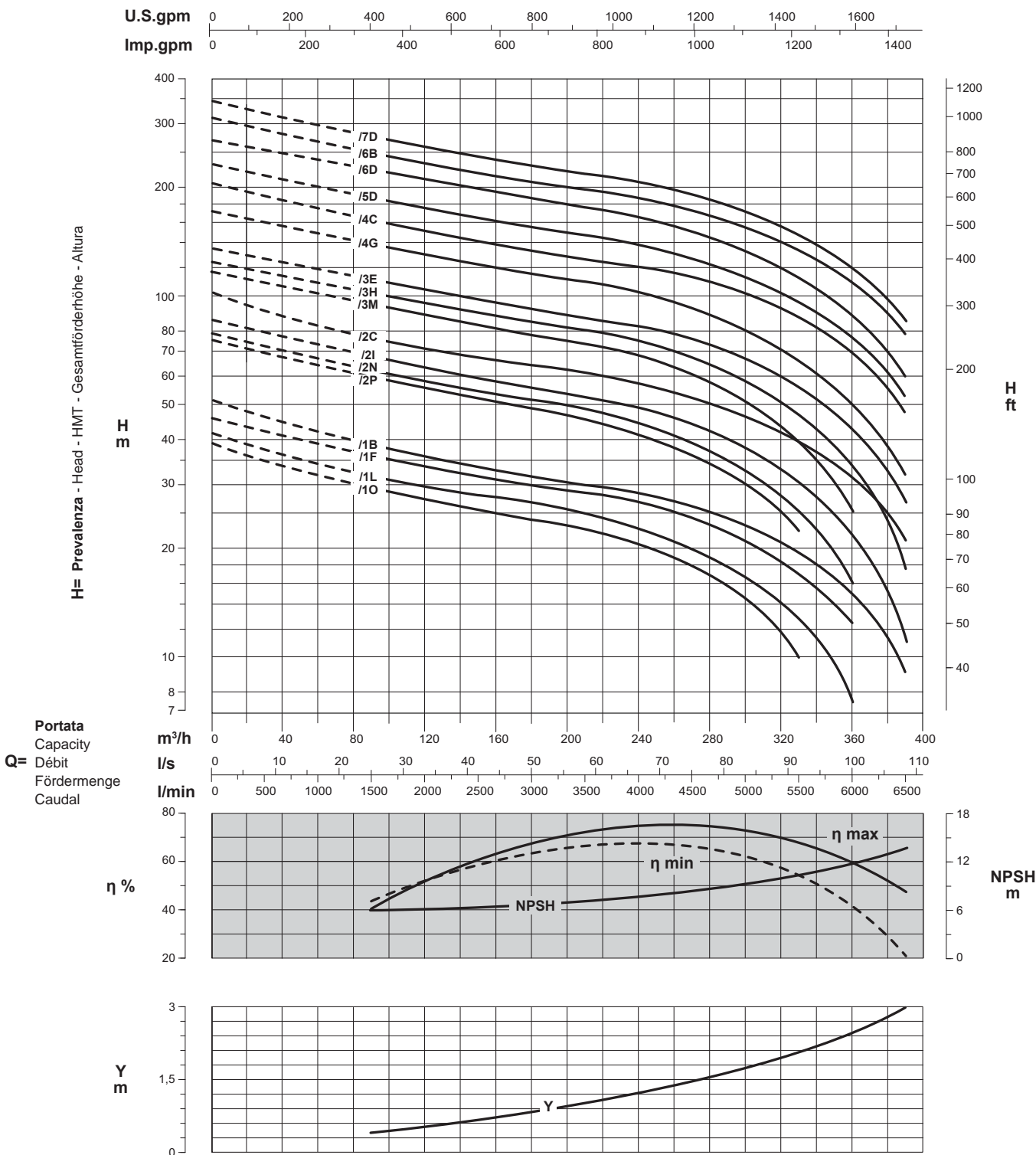

Curve per liquidi aventi densità 1000 kg/m³ - viscosità 1 mm²/s alla temperatura di 20°C
Curves established for liquid density 1000 kg/m³ - viscosity 1 mm²/s - temperature 20°C
Courbes établies pour liquides densité 1000 kg/m³ - viscosité 1 mm²/s - température 20°C
Leistungskurve für Flüssigkeiten mit Dichtigkeit von 1000 kg/m³ - Viskosität 1 mm²/s - Temp. 20°C
Curvas para líquidos con densidad 1000 kg/m³ - viscosidad 1 mm²/s a la temperatura de 20°C

η %
Rendimento della pompa
Pump efficiency
Rendement de la pompe
Wirkungsgrad
Eficiencia de la bomba

γ
Perdita di carico della valvola
Non return valve loss
Perte de charge du clapet
Rückschlagventilverluste
Pérdidas de carga válvula

Riduzione rendimento
Efficiency reduction
Réduction du rendement
Leistungsminderung
Reducción de eficiencia

/1 = -3
/2 = -2
/3 = -1

Elettropompe sommerse in acciaio inox AISI 316
 AISI 316 stainless steel electric borehole pumps
 Electropompes immergées en acier inox AISI 316
 Elektrounterwassermotorpumpen aus Edelstahl AISI 316
 Bombas eléctricas sumergidas en acero inoxidable AISI 316

Catalogo generale
 General catalogue
 Catalogue général
 Hauptkatalog
 Catálogo general

PRESTAZIONI - PERFORMANCES - CARACTERISTIQUES - LEISTUNGSBEREICH - PRESTACIONES

10EX1

Prestazioni a 60Hz, 2 poli
 Performances at 60Hz, 2 poles
 Caractéristiques à 60Hz, 2 pôles
 Leistungsbereich bei 60Hz, 2-polig
 Prestaciones a 60Hz, 2 polos

60Hz

Pompa Pump Pompe Pumpe Bomba	 kW HP		Portata-Capacity-Débit-Fördermenge-Caudal														
			l/min	0	1000	1800	2200	2500	2800	3000	3200	3400	3600	3800	4000	4200	
			m³/h	0	60	108	132	150	168	180	192	204	216	228	240	252	
			l/s	0	16,6	30	36,6	41,6	46,6	50	53,3	56,6	60	63,3	66,6	70	
				H m													
10EX1/1O-635T	26	35		52	46	41,5	39,5	38,5	37	36	34,5	33	31	28,5	25,5	22	
10EX1/1I-640T	30	40		59	51	45,5	44	42,5	41	39,5	38,5	37	35,5	33,5	31,5	29,5	
10EX1/1H-845T	33	45		63	54	48,5	46,5	45,5	43,5	42,5	41,5	40	38,5	36,5	34,5	32,5	
10EX1/1Q-850T	37	50		72	61	54	52	49,5	47,5	46,5	45	43,5	41,5	40	38	35,5	
10EX1/1C-855T	40	55		75	64	57	54	52	50	48,5	47,5	46	44	42	40,5	38	
10EX1/2S-860T	45	60		94	83	77	74	71	68	65	62	59	55	51	45,5	40,5	
10EX1/2R-870T	51,5	70		103	90	83	80	78	74	72	69	66	63	58	53,5	48	
10EX1/2N-875T	55	75		111	96	88	85	82	79	77	75	72	68	64	60	55	
10EX1/2L-880T	59	80		117	100	92	89	87	84	82	79	76	73	69	65	60	
10EX1/2G-890T	66	90		125	108	99	96	93	91	88	86	83	80	76	72	67	
10EX1/2D-8100T	75	100		142	122	109	105	102	99	97	95	93	90	86	82	78	
10EX1/3M-10125T	92	125		174	150	140	136	133	129	126	122	118	113	107	101	93	
10EX1/3Q-10150T	110	150		211	181	167	163	159	155	153	149	146	141	135	129	121	
10EX1/4H-10175T	130	175		248	215	200	195	191	186	182	177	172	166	158	150	140	
10EX1/4D-10200T	150	200		286	248	227	221	217	212	209	205	200	194	185	175	162	
10EX1/5G-10230T	170	230		317	275	256	249	244	238	233	228	221	213	204	193	182	
10EX1/5Q-10250T	185	250		350	303	278	270	265	259	255	250	244	235	225	213	198	

Dimensioni di ingombro in mm e peso in kg
 Overall dimensions in mm and weight in kg
 Dimensions en mm et masse en kg
 Abmessungen in mm, Gewicht in kg
 Medidas en mm, peso en kg

* Per le dimensioni di ingombro e i pesi dei motori vedere pagg. 91 ÷ 103
 * For motors overall dimensions and weights please refer to pages 91 ÷ 103
 * Pour les dimensions et les masses des moteurs voir pages 91 ÷ 103
 * Gesamtlänge und Gewichte der Unterwassermotoren, siehe Seiten 91 ÷ 103
 * Para la dimensiones y los pesos de los motores, consulte las páginas 91 ÷ 103

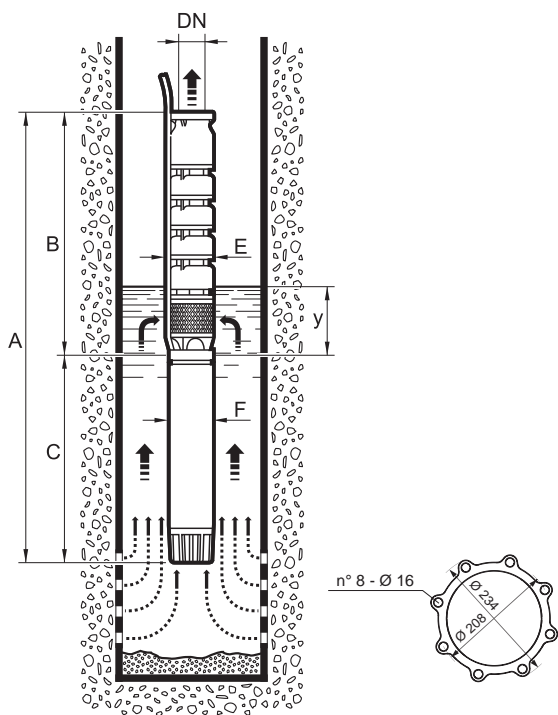

Pompa fornita completa di controflangia, bulloni e guarnizione
 Pump supplied with counterflange, bolts and gasket
 Pompe fournie avec contre-bride, boulons et joint
 Pumpe mit Gegenflansch, Schrauben und Dichtung
 La bomba se suministra con contrabrida, pernos y junta

Pompa Pump Pompe Pumpe Bomba	A	B	C	DN	E	F	y	Peso Weight Masse Gewicht Peso	
								Pompa Pump Pompe Pumpe Bomba	Motor Motor Moteur Motor Motor
10EX1/1O-635T	*	687	*	6"	243	142	6000	47	*
10EX1/1I-640T	*	687	*	6"	243	142	6000	47	*
10EX1/1H-845T	*	687	*	6"	243	190	6000	48	*
10EX1/1Q-850T	*	687	*	6"	243	190	6000	48	*
10EX1/1C-855T	*	687	*	6"	243	190	6000	48	*
10EX1/2S-860T	*	867	*	6"	243	190	6000	64	*
10EX1/2R-870T	*	867	*	6"	243	190	6000	64	*
10EX1/2N-875T	*	867	*	6"	243	190	6000	64	*
10EX1/2L-880T	*	867	*	6"	243	190	6000	64	*
10EX1/2G-890T	*	867	*	6"	243	190	6000	64	*
10EX1/2D-8100T	*	867	*	6"	243	190	6000	64	*
10EX1/3M-10125T	*	1130	*	6"	243	237	6000	89	*
10EX1/3Q-10150T	*	1130	*	6"	243	237	6000	89	*
10EX1/4H-10175T	*	1310	*	6"	243	237	6000	105	*
10EX1/4D-10200T	*	1310	*	6"	243	237	6000	105	*
10EX1/5G-10230T	*	1490	*	6"	243	237	6000	121	*
10EX1/5Q-10250T	*	1490	*	6"	243	237	6000	121	*

PRESTAZIONI - PERFORMANCES - CHARACTERISTIQUES - LEISTUNGSBEREICH - PRESTACIONES

10EX1

Prestazioni a 60Hz, 2 poli
Performances at 60Hz, 2 poles
Caractéristiques à 60Hz, 2 pôles
Leistungsbereich bei 60Hz, 2-polig
Prestaciones a 60Hz, 2 polos

60Hz

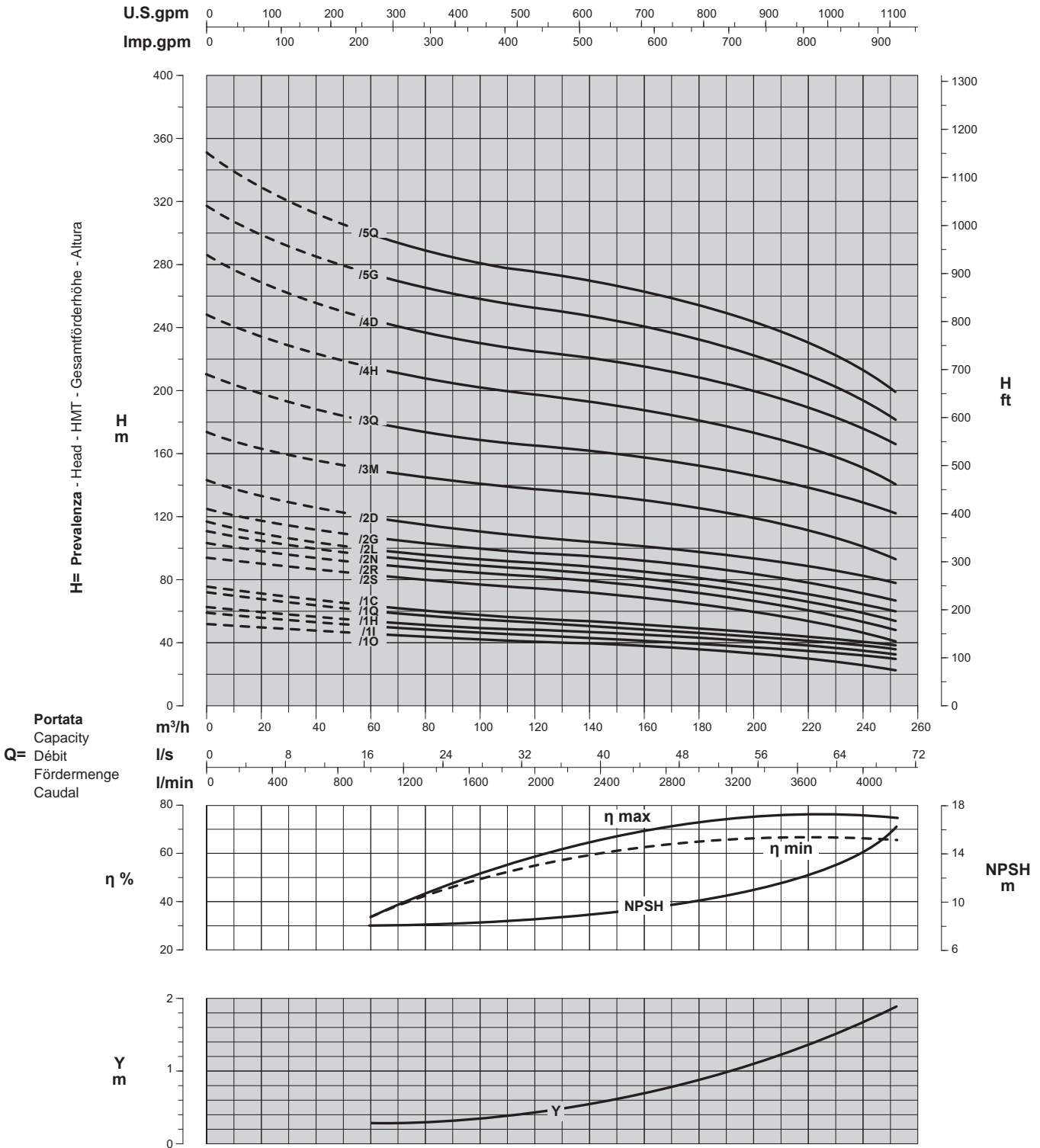

Curve per liquidi aventi densità 1000 kg/m³ - viscosità 1 mm²/s alla temperatura di 20°C
Curves established for liquid density 1000 kg/m³ - viscosity 1 mm²/s - temperature 20°C
Courbes établies pour liquides densité 1000 kg/m³ - viscosité 1 mm²/s - température 20°C
Leistungskurve für Flüssigkeiten mit Dichtigkeit von 1000 kg/m³ - Viskosität 1 mm²/s - Temp. 20°C
Curvas para líquidos con densidad 1000 kg/m³ - viscosidad 1 mm²/s a la temperatura de 20°C

η %
Rendimento della pompa
Pump efficiency
Rendement de la pompe
Wirkungsgrad
Eficiencia de la bomba

Y
Perdita di carico della valvola
Non return valve loss
Perte de charge du clapet
Rückschlagventilverluste
Pérdidas de carga válvula

Riduzione rendimento
Efficiency reduction
Réduction du rendement
Leistungsminderung
Reducción de eficiencia

/1 = -3
/2 = -2
/3 = -1

Possibili aggiornamenti senza preavviso - Revision possible without prior notice - Mises à jour éventuelles sans préavis - Techn. Änderungen vorbehalten - Posibles actualizaciones sin preaviso

Elettropompe sommerse in acciaio inox AISI 316
 AISI 316 stainless steel electric borehole pumps
 Electropompes immergées en acier inox AISI 316
 Elektrounterwassermotorpumpen aus Edelstahl AISI 316
 Bombas eléctricas sumergidas en acero inoxidable AISI 316

Catalogo generale
 General catalogue
 Catalogue général
 Hauptkatalog
 Catálogo general

PRESTAZIONI - PERFORMANCES - CARACTERISTIQUES - LEISTUNGSBEREICH - PRESTACIONES

10EX2

Prestazioni a 60Hz, 2 poli
 Performances at 60Hz, 2 poles
 Caractéristiques à 60Hz, 2 pôles
 Leistungsbereich bei 60Hz, 2-polig
 Prestaciones a 60Hz, 2 polos

60Hz

Pompa Pump Pompe Pumpe Bomba	 kW HP		Portata-Capacity-Débit-Fördermenge-Caudal													
			l/min	0	1200	2000	2400	2800	3100	3400	3600	3800	4000	4300	4600	5000
			m³/h	0	72	120	144	168	186	204	216	228	240	258	276	300
			l/s	0	20	33,3	40	46,6	51,5	56,6	60	63,3	66,6	71,6	76,6	83,3
10EX2/1L-630T	22	30		52	42,5	37	35	33	31	29	27,5	26	24	20,5	16,5	
10EX2/1I-635T	26	35		59	48	42,5	40	38	36	34	33	31,5	29,5	27	23,5	19
10EX2/1M-640T	30	40		64	53	47	44,5	42,5	40,5	38,5	37	35,5	33,5	31	28	23,5
10EX2/1E-845T	33	45		74	60	52	48	45,5	43,5	41,5	40	39	37,5	35	32	27
10EX2/1A-850T	37	50		79	64	56	53	49,5	47	45	43,5	42	40	37,5	35	31
10EX2/2L-860T	45	60		104	87	78	74	69	66	61	58	54	49,5	42,5	36,5	
10EX2/2I-870T	51,5	70	H m	115	95	86	82	77	73	68	65	61	57	51	44	34
10EX2/2N-875T	55	75		120	100	90	86	81	77	73	69	66	62	55	48	38,5
10EX2/2E-890T	66	90		144	118	105	100	94	90	85	82	78	74	67	58	44
10EX2/3O-8100T	75	100		170	143	129	124	117	112	105	100	95	88	78	67	49
10EX2/3F-10125T	92	125		203	165	148	140	133	127	120	115	110	104	94	82	65
10EX2/4N-10150T	110	150		242	204	186	178	169	162	153	147	140	132	118	103	79
10EX2/4E-10175T	130	175		282	231	206	196	186	178	170	163	156	148	134	120	94
10EX2/5F-10200T	150	200		331	275	246	234	221	211	200	192	183	173	156	137	109
10EX2/6N-10230T	170	230		364	306	279	266	253	240	227	218	208	197	177	155	123
10EX2/6M-10250T	185	250		414	338	302	287	272	260	247	238	226	214	194	172	138

Dimensioni di ingombro in mm e peso in kg

Overall dimensions in mm and weight in kg
 Dimensions en mm et masse en kg
 Abmessungen in mm, Gewicht in kg
 Medidas en mm, peso en kg

* Per le dimensioni di ingombro e i pesi dei motori vedere pagg. 91 ÷ 103
 * For motors overall dimensions and weights please refer to pages 91 ÷ 103
 * Pour les dimensions et les masses des moteurs voir pages 91 ÷ 103
 * Gesamtlänge und Gewichte der Unterwassermotoren, siehe Seiten 91 ÷ 103
 * Para la dimensiones y los pesos de los motores, consulte las páginas 91 ÷ 103

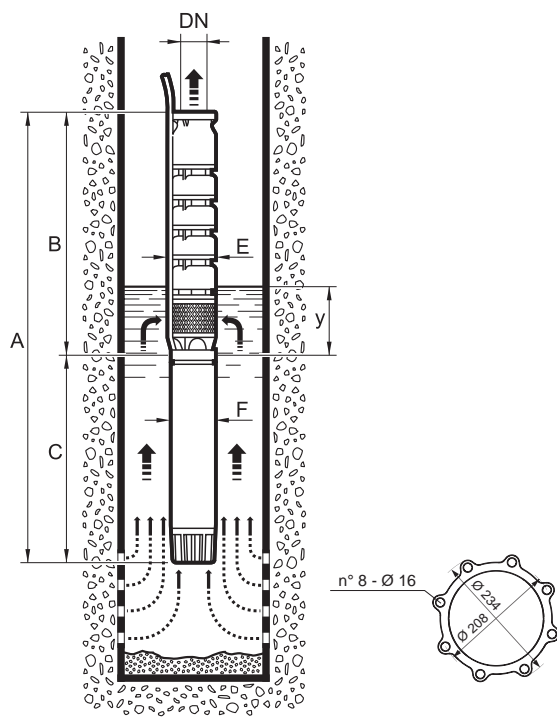

Pompa fornita completa di controflangia, bulloni e guarnizione
 Pump supplied with counterflange, bolts and gasket
 Pompe fournie avec contre-bride, boulons et joint
 Pumpe mit Gegenflansch, Schrauben und Dichtung
 La bomba se suministra con contrabrida, pernos y junta

Pompa Pump Pompe Pumpe Bomba	A	B	C	DN Ø	E Ø MAX	F	y	Peso Weight Masse Gewicht Peso	
								Pompa Pump Pompe Pumpe Bomba	Motore Motor Moteur Motor Motor
10EX2/1L-630T	*	687	*	6"	243	142	4000	47	*
10EX2/1I-635T	*	687	*	6"	243	142	4000	47	*
10EX2/1M-640T	*	687	*	6"	243	142	4000	47	*
10EX2/1E-845T	*	687	*	6"	243	190	4000	48	*
10EX2/1A-850T	*	687	*	6"	243	190	4000	48	*
10EX2/2L-860T	*	867	*	6"	243	190	4000	64	*
10EX2/2I-870T	*	867	*	6"	243	190	4000	64	*
10EX2/2N-875T	*	867	*	6"	243	190	4000	64	*
10EX2/2E-890T	*	867	*	6"	243	190	4000	64	*
10EX2/3O-8100T	*	1047	*	6"	243	190	4000	80	*
10EX2/3F-10125T	*	1130	*	6"	243	237	4000	80	*
10EX2/4N-10150T	*	1310	*	6"	243	237	4000	105	*
10EX2/4E-10175T	*	1310	*	6"	243	237	4000	105	*
10EX2/5F-10200T	*	1490	*	6"	243	237	4000	121	*
10EX2/6N-10230T	*	1670	*	6"	243	237	4000	137	*
10EX2/6M-10250T	*	1670	*	6"	243	237	4000	137	*

PRESTAZIONI - PERFORMANCES - CARACTERISTIQUES - LEISTUNGSBEREICH - PRESTACIONES

10EX2

Prestazioni a 60Hz, 2 poli
Performances at 60Hz, 2 poles
Caractéristiques à 60Hz, 2 pôles
Leistungsbereich bei 60Hz, 2-polig
Prestaciones a 60Hz, 2 polos

60Hz

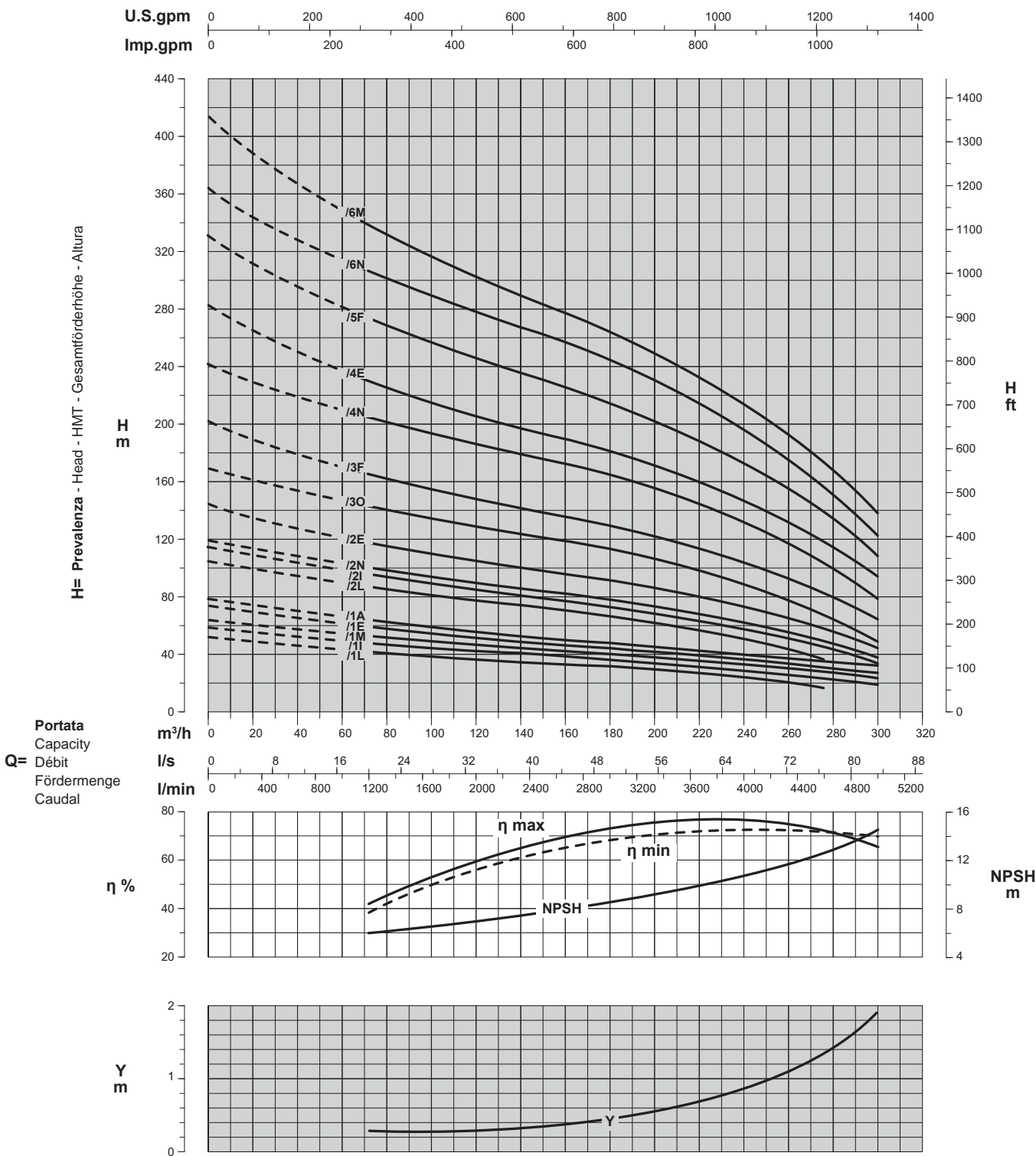

Curve per liquidi aventi densità 1000 kg/m³ - viscosità 1 mm²/s alla temperatura di 20°C
Curves established for liquid density 1000 kg/m³ - viscosity 1 mm²/s - temperature 20°C
Courbes établies pour liquides densité 1000 kg/m³ - viscosité 1 mm²/s - température 20°C
Leistungskurve für Flüssigkeiten mit Dichtigkeit von 1000 kg/m³ - Viskosität 1 mm²/s - Temp. 20°C
Curvas para líquidos con densidad 1000 kg/m³ - viscosidad 1 mm²/s a la temperatura de 20°C

Rendimento della pompa
Pump efficiency
Rendement de la pompe
Wirkungsgrad
Eficiencia de la bomba

Perdita di carico della valvola
Non return valve loss
Perte de charge du clapet
Rückschlagventilverluste
Pérdidas de carga válvula

Riduzione rendimento
Efficiency reduction
Réduction du rendement
Leistungsminderung
Reducción de eficiencia

Elettropompe sommerse in acciaio inox AISI 316
 AISI 316 stainless steel electric borehole pumps
 Electropompes immergées en acier inox AISI 316
 Elektrounterwassermotorpumpen aus Edelstahl AISI 316
 Bombas eléctricas sumergidas en acero inoxidable AISI 316

Catalogo generale
 General catalogue
 Catalogue général
 Hauptkatalog
 Catálogo general

PRESTAZIONI - PERFORMANCES - CARACTERISTIQUES - LEISTUNGSBEREICH - PRESTACIONES

10EX3

Prestazioni a 60Hz, 2 poli
 Performances at 60Hz, 2 poles
 Caractéristiques à 60Hz, 2 pôles
 Leistungsbereich bei 60Hz, 2-polig
 Prestaciones a 60Hz, 2 polos

60Hz

Pompa Pump Pompe Pumpe Bomba	 kW HP		Portata-Capacity-Débit-Fördermenge-Caudal													
			l/min	0	1500	2500	3500	4000	4250	4500	4750	5000	5250	5500	6000	6500
			m³/h	0	90	150	210	240	255	270	285	300	315	330	360	390
			l/s	0	25	41,6	58,3	66,6	70,8	75	79,1	83,3	87,5	91,6	100	108,3
10EX3/1M-845T	33	45	H m	53	45	39,5	34,5	32,5	31,5	30	29	27,5	26	24	19,5	14
10EX3/1I-850T	37	50		56	47,5	41,5	36,5	34,5	33	32	31	29,5	28	26	22	16,5
10EX3/1G-855T	40	55		67	53	45,5	40,5	38,5	37,5	36,5	35	33,5	32	30	25,5	19
10EX3/1F-860T	45	60		69	56	48	42,5	40,5	39,5	38,5	37,5	36	34,5	32,5	28,5	23
10EX3/1B-870T	51,5	70		76	59	51	45	43	42	40,5	39,5	38	37	35	31,5	27
10EX3/1A-875T	55	75		79	61	53	47,5	45	44	43	41,5	40,5	39	37,5	34	29,5
10EX3/2M-890T	66	90		107	91	81	72	67	65	62	59	57	54	51	42	32,5
10EX3/2I-8100T	75	100		119	99	88	78	74	72	70	68	65	62	58	48	37,5
10EX3/2C-10125T	92	125		137	115	103	93	88	85	83	81	78	75	71	61	49
10EX3/3L-10150T	110	150		170	146	132	120	114	110	107	104	100	96	91	81	68
10EX3/3Q-10175T	130	175		196	165	151	139	133	130	127	124	120	116	111	101	90
10EX3/3B-10200T	150	200		220	184	167	157	151	147	143	140	135	130	125	114	103
10EX3/4G-10230T	170	230		255	215	196	181	173	169	165	160	155	150	144	131	117
10EX3/4D-10250T	185	250		272	230	211	195	187	183	179	174	169	164	158	145	131

Dimensioni di ingombro in mm e peso in kg

Overall dimensions in mm and weight in kg
 Dimensions en mm et masse en kg
 Abmessungen in mm, Gewicht in kg
 Medidas en mm, peso en kg

* Per le dimensioni di ingombro e i pesi dei motori vedere pagg. 91 ÷ 103
 * For motors overall dimensions and weights please refer to pages 91 ÷ 103
 * Pour les dimensions et les masses des moteurs voir pages 91 ÷ 103
 * Gesamtlänge und Gewichte der Unterwassermotoren, siehe Seiten 91 ÷ 103
 * Para la dimensiones y los pesos de los motores, consulte las páginas 91 ÷ 103

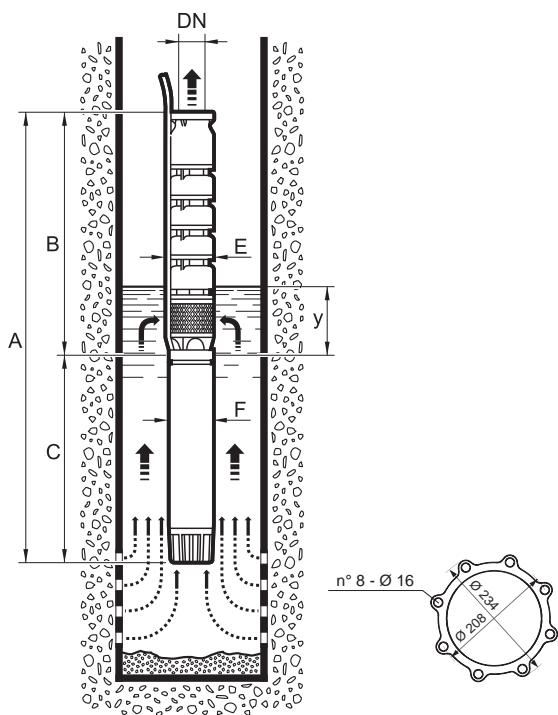

Pompa fornita completa di controflangia, bulloni e guarnizione
 Pump supplied with counterflange, bolts and gasket
 Pompe fournie avec contre-bride, boulons et joint
 Pumpe mit Gegenflansch, Schrauben und Dichtung
 La bomba se suministra con contrabrida, pernos y junta

Pompa Pump Pompe Pumpe Bomba	A	B	C	DN Ø	E Ø MAX	F	y	Peso Weight Masse Gewicht Peso	
								Pompa Pump Pompe Pumpe Bomba	Motore Motor Moteur Motor Motor
10EX3/1M-845T	*	687	*	6"	243	190	4000	48	*
10EX3/1I-850T	*	687	*	6"	243	190	4000	48	*
10EX3/1G-855T	*	687	*	6"	243	190	4000	48	*
10EX3/1F-860T	*	687	*	6"	243	190	4000	48	*
10EX3/1B-870T	*	687	*	6"	243	190	4000	48	*
10EX3/1A-875T	*	687	*	6"	243	190	4000	48	*
10EX3/2M-890T	*	867	*	6"	243	190	4000	64	*
10EX3/2I-8100T	*	867	*	6"	243	190	4000	64	*
10EX3/2C-10125T	*	867	*	6"	243	237	4000	73	*
10EX3/3L-10150T	*	1130	*	6"	243	237	4000	89	*
10EX3/3Q-10175T	*	1130	*	6"	243	237	4000	89	*
10EX3/3B-10200T	*	1130	*	6"	243	237	4000	89	*
10EX3/4G-10230T	*	1310	*	6"	243	237	4000	105	*
10EX3/4D-10250T	*	1310	*	6"	243	237	4000	105	*

PRESTAZIONI - PERFORMANCES - CARACTERISTIQUES - LEISTUNGSBEREICH - PRESTACIONES

10EX3

Prestazioni a 60Hz, 2 poli
Performances at 60Hz, 2 poles
Caractéristiques à 60Hz, 2 pôles
Leistungsbereich bei 60Hz, 2-polig
Prestaciones a 60Hz, 2 polos

60Hz

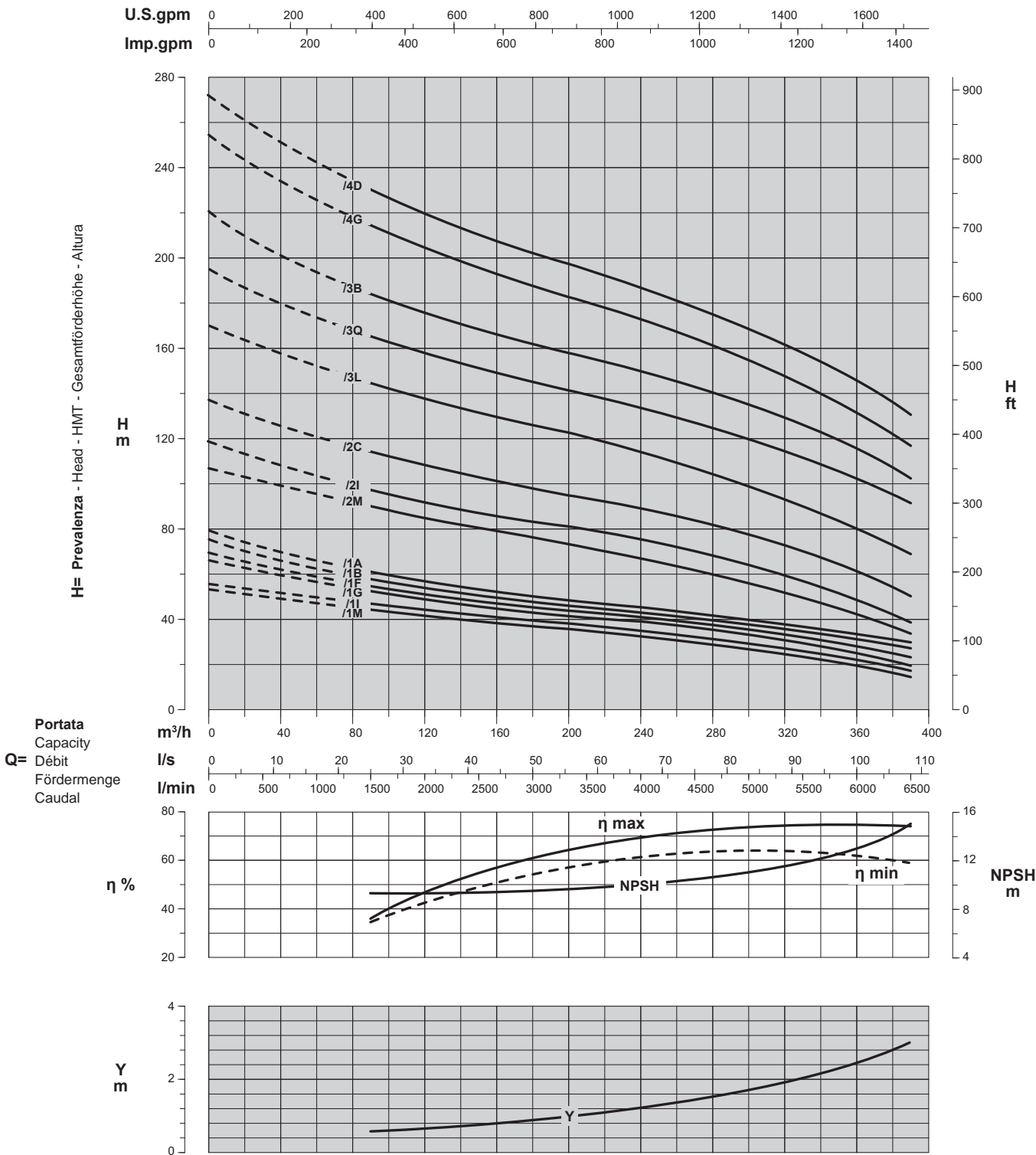

Curve per liquidi aventi densità 1000 kg/m³ - viscosità 1 mm²/s alla temperatura di 20°C
Curves established for liquid density 1000 kg/m³ - viscosity 1 mm²/s - temperature 20°C
Courbes établies pour liquides densité 1000 kg/m³ - viscosité 1 mm²/s - température 20°C
Leistungskurve für Flüssigkeiten mit Dichtigkeit von 1000 kg/m³ - Viskosität 1 mm²/s - Temp. 20°C
Curvas para líquidos con densidad 1000 kg/m³ - viscosidad 1 mm²/s a la temperatura de 20°C

η %
Rendimento della pompa
Pump efficiency
Rendement de la pompe
Wirkungsgrad
Eficiencia de la bomba

Y
Perdita di carico della valvola
Non return valve loss
Perte de charge du clapet
Rückschlagventilverluste
Pérdidas de carga válvula

Riduzione rendimento
Efficiency reduction
Réduction du rendement
Leistungsminderung
Reducción de eficiencia

/1	= -3
/2	= -2
/3	= -1

Elettropompe sommerse in acciaio inox AISI 316
 AISI 316 stainless steel electric borehole pumps
 Electropompes immergées en acier inox AISI 316
 Elektrounterwassermotorpumpen aus Edelstahl AISI 316
 Bombas eléctricas sumergidas en acero inoxidable AISI 316

10EX-300

Catalogo generale
 General catalogue
 Catalogue général
 Hauptkatalog
 Catálogo general

CARATTERISTICHE - CHARACTERISTICS - CARACTERISTIQUES - CHARAKTERISTIK - CARACTERÍSTICAS

10''



EXTREME

Identificazione pompa

Pump identification
 Identification de la pompe
 Bedeutung der Abkürzungen
 Identificación bomba

Diametro minimo del pozzo in pollici
 Minimum well diameter in inches
 Diamètre mini du forage en pouces
 Mindestinnendurchmesser des Brunnens
 Diámetro interior mínimo del pozo en pulgadas

10

Tipo pompa (semiasiale)
 Pump type (mixed-flow)
 Type de pompe (semi-axiale)
 Pumpentyp (halbaxial)
 Bomba tipo (semiaxial)

E

Esecuzione inossidabile
 Stainless steel execution
 Exécution en acier inox
 Edelstahl-Ausführung
 Fabricación inoxidable

X

Portata max. al B.E.P.
 B.E.P. max. capacity
 Débit au meilleur rendement
 Fördermenge maximale zu B.E.P.
 Caudal máxima al B.E.P.

300

Numero di stadi
 Number of stages
 Nombre d'étages
 Anzahl der Stufen
 Número de etapas

3

1

÷

7

Grandezza giranti
 Impeller size
 Grandeur de roue
 Laufradgröße
 Tamaño rodetes

C

B

÷

R

Diametro esterno motore in pollici
 Motor external diameter in inches
 Diamètre extérieur du moteur en pouces
 Außendurchmesser des Motors
 Diámetro exterior de motor en pulgadas

8

6

÷

10

Potenza nominale in CV
 Nominal power in HP
 Puissance nominale en CV
 Nennleistung in PS
 Potencia nominal en CV

125

30

÷

250

Frequenza 60Hz
 Frequency 60Hz
 Fréquence 60Hz
 Frequenz 60Hz
 Frecuencia de 60Hz

T

10EX-300/3C-8125

Elettropompa sommersa semiasiale per pozzo da 10'' - Esecuzione inossidabile - Portata max. al B.E.P. 300 m³/h - 3 stadi - Giranti grandezza C - motore da 8'' - Potenza nominale 125 CV

Borehole electric mixed-flow pump for 10'' well - Stainless steel execution
 B.E.P. max. capacity 300 m³/h - 3 stages - Impeller size C - 8'' motor - 125 HP nominal power

Electropompe immergée semi-axiale pour forage de 10'' - Exécution en acier inox - Débit au meilleur rendement 300 m³/h - 3 étages - Grandeur de roue C - Moteur 8'' - Puissance nominale 125 CV

Halbaxial-Unterwassermotorpumpe für 10'' Brunnen - Edelstahl-Ausführung
 Fördermenge maximale zu B.E.P. 300 m³/h - 3 Stufen - Laufradgröße C - 8'' Motor - Nennleistung 125 PS

Bomba eléctrica sumergida semiaxial para pozo de 10'' - Fabricación inoxidable - Caudal máxima al B.E.P. 300 m³/h - 3 etapas - Tamaño rodetes C - Motor de 8'' - Potencia 125 CV

Campi di utilizzo della serie

Performance range
 Champs d'utilisation
 Anwendungsbereiche
 Campos de utilización

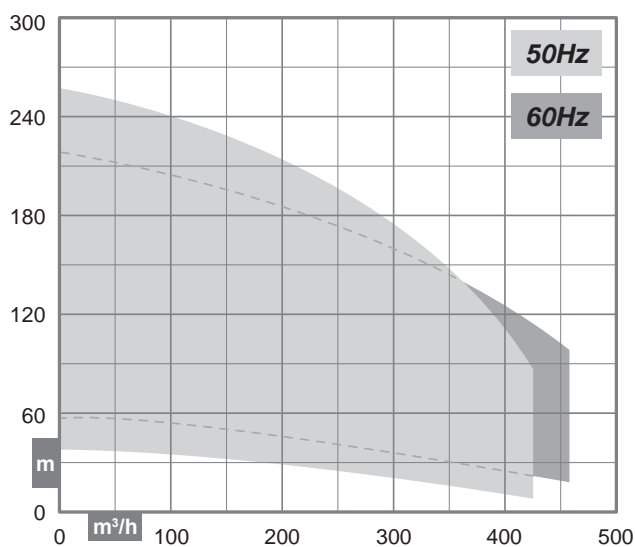

Costruzione

Construction
 Construction
 Konstruktion
 Construcción

Corpi pompa di tipo centrifugo multistadio a flusso semiasiale con valvola di ritegno incorporata nel corpo di mandata

Mixed-flow centrifugal multistage wet end with incorporated retaining valve

Corps de pompe du type semi-axiale, centrifuge multicellulaire avec clapet de retenue incorporé dans le corps de refoulement

Mehrstufige halbaxiale Kreiselpumpe mit integriertem Rückschlagventil am Druckstutzen

Cuerpos de bomba de tipo centrifugo semiaxial multietapa, con válvula de Retención incorporada en el cuerpo de impulsión

CARATTERISTICHE - CHARACTERISTICS - CARACTERISTIQUES - CHARAKTERISTIK - CARACTERÍSTICAS

Distinta materiali

List of parts and materials
Nomenclature et matériaux
Konstruktion und Werkstoffe
Detalle partes y materiales

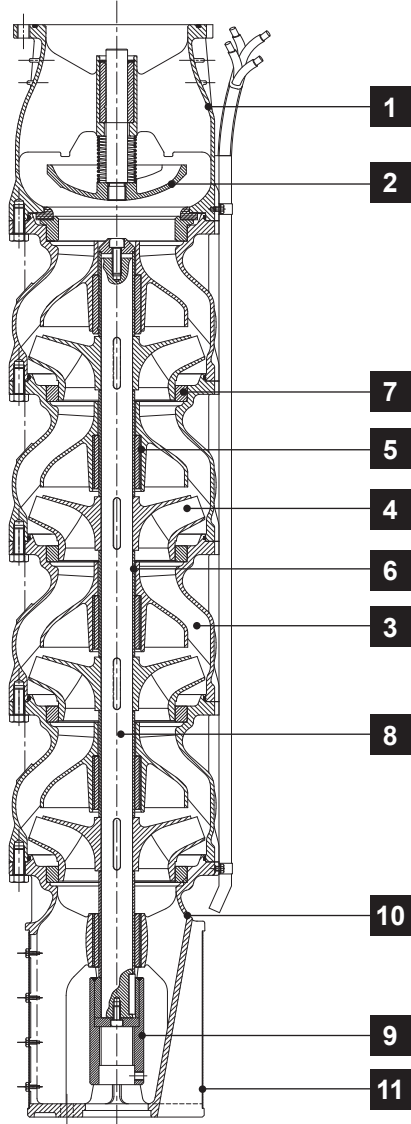

	Componente Component Désignation Komponente Componente	Materiale Material Matière Werkstoff Material
1	Corpo premente Delivery bowl Sortie Druckkörper Cuerpo impulsión	Acciaio inox AISI 316 AISI 316 stainless steel Acier inox AISI 316 Edelstahl AISI 316 Acero inoxidable AISI 316
2	Valvola di ritegno Retaining valve Clapet de retenue Rückschlagventil Válvula de retención	Acciaio inox AISI 316 AISI 316 stainless steel Acier inox AISI 316 Edelstahl AISI 316 Acero inoxidable AISI 316
3	Diffusore Diffuser Diffuseur Diffusor Difusor	Acciaio inox AISI 316 AISI 316 stainless steel Acier inox AISI 316 Edelstahl AISI 316 Acero inoxidable AISI 316
4	Girante Impeller Roue Laufrad Rodete	Acciaio inox AISI 316 AISI 316 stainless steel Acier inox AISI 316 Edelstahl AISI 316 Acero inoxidable AISI 316
5	Cuscinetto di guida Journal bearing Cousinet de guidage Führungslager Cojinete de guía	VITON
6	Boccola distanziatrice Spacer bush Entretoise Distanzbuchse Casquillo distanciador	Acciaio inox AISI 316 AISI 316 stainless steel Acier inox AISI 316 Edelstahl AISI 316 Acero inoxidable AISI 316
7	Anello d'usura Wear ring Bague d'usure Schleissring Anillo de desgaste	POM
8	Albero pompa Pump shaft Arbre de pompe Pumpenwelle Eje bomba	Acciaio inox DUPLEX AISI 329 AISI 329 DUPLEX stainless steel Acier inox DUPLEX AISI 329 Edelstahl DUPLEX AISI 329 Acero inoxidable DUPLEX AISI 329
9	Manicotto Coupling Manchon Hülse Manguito	Acciaio inox DUPLEX AISI 329 AISI 329 DUPLEX stainless steel Acier inox DUPLEX AISI 329 Edelstahl DUPLEX AISI 329 Acero inoxidable DUPLEX AISI 329
10	Corpo aspirazione Suction bowl Corps d'aspiration Saugkörper Cuerpo de aspiración	Acciaio inox AISI 316 AISI 316 stainless steel Acier inox AISI 316 Edelstahl AISI 316 Acero inoxidable AISI 316
11	Griglia filtrante Suction grid Grille filtrante Filtergitter Rejilla filtrante	Acciaio inox AISI 316 AISI 316 stainless steel Acier inox AISI 316 Edelstahl AISI 316 Acero inoxidable AISI 316

Limiti di impiego

Use limits
Limites d'utilisation
Einsatzbedingungen
Limites de utilización

* Vedere pagg. 62 ÷ 64 (valore y)
* Please refer to pages 62 ÷ 64 (y data)
* Voir pages 62 ÷ 64 (valeur y)
* Siehe Seiten 62 ÷ 64 (Daten y)
* Consulte las páginas 62 ÷ 64 (valor y)

Diametro interno minimo del pozzo - Minimum well internal diameter Diamètre intérieur minimum du forage - Mindestinnendurchmesser des Brunnens - Diámetro interior mínimo del pozo:	10"
Battente minimo - Minimum positive suction head Charge d'eau minimum - Hydrostatischer Wasserdruck Altura de succión	*
Contenuto max. solidi - Max. solids contents Contenu maxi de solides - Max. Gehalt an Feststoffen Contenido máx. de sustancias sólidas	70 g/m³
Temperatura max. acqua - Max. water temperature Température maxi de l'eau - Max. Pumpwassertemperatur Temperatura máx. agua bombeada	30°C
Tempo max. di funzionamento a Q=0 - Max. running time with Q=0 Temps maxi de fonctionnement avec Q=0 - Max. Betriebsdauer bei Q=0 Tiempo máx. de funcionamiento con Q=0	2 min

Elettropompe sommerse in acciaio inox AISI 316
 AISI 316 stainless steel electric borehole pumps
 Electropompes immergées en acier inox AISI 316
 Elektrounterwassermotorpumpen aus Edelstahl AISI 316
 Bombas eléctricas sumergidas en acero inoxidable AISI 316

Catalogo generale
 General catalogue
 Catalogue général
 Hauptkatalog
 Catálogo general

PRESTAZIONI - PERFORMANCES - CARACTERISTIQUES - LEISTUNGSBEREICH - PRESTACIONES

10EX-300

Prestazioni a 50Hz, 2 poli
 Performances at 50Hz, 2 poles
 Caractéristiques à 50Hz, 2 pôles
 Leistungsbereich bei 50Hz, 2-polig
 Prestaciones a 50Hz, 2 polos

50Hz

Pompa Pump Pompe Pumpe Bomba			Portata-Capacity-Débit-Fördermenge-Caudal														
			l/min	0	2000	2500	3000	3500	4000	4500	5000	5500	6000	6500	7000		
			m³/h	0	120	150	180	210	240	270	300	330	360	390	420		
			l/s	0	33,3	41,6	50	58,3	66,6	75	83,3	91,6	100	108,3	116,6		
10EX-300/1O-630	22	30	H m	34	27,5	26,5	25,5	24,5	23,5	22	20	16,5	12,5				
10EX-300/1M-635	26	35		36	29,5	28,5	27,5	27	26	25	22,5	19,5	16	12,5			
10EX-300/1F-640	30	40		40	32,5	31	30	29,5	28,5	27,5	26	23	19,5	15,5	10,5		
10EX-300/1D-645	33	45		43,5	34,5	33	32	31,5	31	30,5	29	26	22,5	18,5	14		
10EX-300/1B-850	37	50		46	37	35	34,5	33,5	33	32,5	31	28,5	25	21	16,5		
10EX-300/2P-855	40	55		62	52	50,5	49	47	44	40,5	35,5	29	22				
10EX-300/2N-860	45	60		67,5	57,5	55,5	53,5	51,5	49	45,5	41,5	36	29,5	22,5	14		
10EX-300/2M-870	51,5	70		71	61	59	57,5	55,5	53,5	50,5	46,5	41	34	27	19,5		
10EX-300/2H-875	55	75		72	64	61,5	60	58,5	56,5	54	50,5	45,5	38,5	31	21		
10EX-300/2D-880	59	80		77	67	65	63,5	62	60,5	58	54,5	49,5	43	35,5	27		
10EX-300/3I-8100	75	100		106	93,5	90,5	88	85,5	82	77,5	71,5	63	53,5	42,5	31,5		
10EX-300/3C-8125	92	125		117,5	104,5	102	99	96	94	91	86	79,5	70	57	41		
10EX-300/4G-10150	110	150		150	134,5	130	126,5	123	119	113,5	106,5	96,5	84,5	71	56		
10EX-300/4B-10175	130	175		162	147	142,5	138,5	135	130,5	125,5	118,5	108,5	96,5	84,5	69,5		
10EX-300/5L-10175	130	175		181	162	157	152,5	148	142,5	136	127	114,5	99	81,5	63		
10EX-300/5E-10200	150	200		196	177,5	172	167	162,5	157	150,5	141,5	129	114,5	98	79,5		
10EX-300/6G-10230	170	230	225	201,5	195,5	190	184,5	178	170	160	145	127	106	83,5			
10EX-300/7L-10250	185	250	253,5	227	219,5	213,5	207	199,5	190	178	160	138,5	114,5	88,5			

Dimensioni di ingombro in mm e peso in kg
 Overall dimensions in mm and weight in kg
 Dimensions en mm et masse en kg
 Abmessungen in mm, Gewicht in kg
 Medidas en mm, peso en kg

* Per le dimensioni di ingombro e i pesi dei motori vedere pagg. 91 ÷ 103
 * For motors overall dimensions and weights please refer to pages 91 ÷ 103
 * Pour les dimensions et les masses des moteurs voir pages 91 ÷ 103
 * Gesamtlänge und Gewichte der Unterwassermotoren, siehe Seiten 91 ÷ 103
 * Para la dimensiones y los pesos de los motores, consulte las páginas 91 ÷ 103

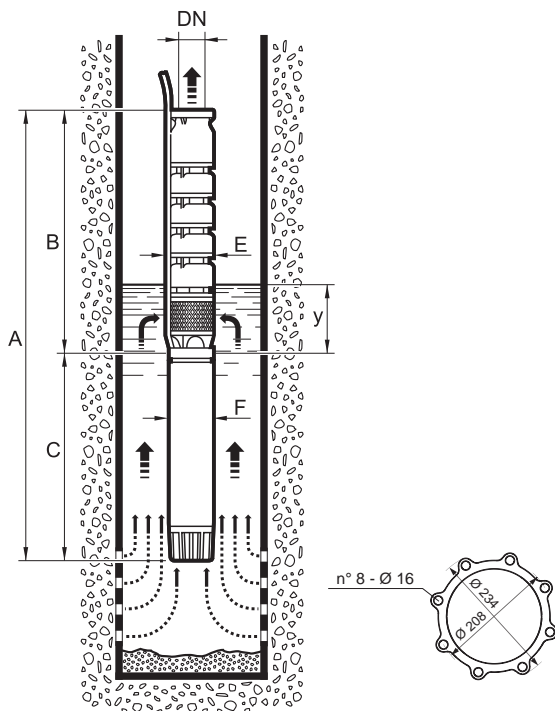

Pompa fornita completa di controflangia, bulloni e guarnizione
 Pump supplied with counterflange, bolts and gasket
 Pompe fournie avec contre-bride, boulons et joint
 Pumpe mit Gegenflansch, Schrauben und Dichtung
 La bomba se suministra con contrabrida, pernos y junta

Pompa Pump Pompe Pumpe Bomba	A	B	C	DN	E	F	y	Peso Weight Masse Gewicht Peso	
								Pompa Pump Pompe Pumpe Bomba	Motore Motor Moteur Motor Motor
10EX-300/1O-630	*	703	*	6"	247	142	2000	49	*
10EX-300/1M-635	*	703	*	6"	247	142	2000	49	*
10EX-300/1F-640	*	703	*	6"	247	142	2000	49	*
10EX-300/1D-645	*	703	*	6"	247	142	2000	49	*
10EX-300/1B-850	*	703	*	6"	249	190	2000	49	*
10EX-300/2P-855	*	898	*	6"	249	190	2000	68	*
10EX-300/2N-860	*	898	*	6"	249	190	2000	68	*
10EX-300/2M-870	*	898	*	6"	249	190	2000	68	*
10EX-300/2H-875	*	898	*	6"	249	190	2000	68	*
10EX-300/2D-880	*	898	*	6"	249	190	2000	68	*
10EX-300/3I-8100	*	1177	*	6"	249	190	2000	88	*
10EX-300/3C-8125	*	1177	*	6"	249	190	2000	88	*
10EX-300/4G-10150	*	1372	*	6"	249	237	2000	117	*
10EX-300/4B-10175	*	1372	*	6"	249	237	2000	117	*
10EX-300/5L-10175	*	1568	*	6"	249	237	2000	137	*
10EX-300/5E-10200	*	1568	*	6"	249	237	2000	137	*
10EX-300/6G-10230	*	1763	*	6"	249	237	2000	157	*
10EX-300/7L-10250	*	1959	*	6"	249	237	2000	177	*

PRESTAZIONI - PERFORMANCES - CHARACTERISTIQUES - LEISTUNGSBEREICH - PRESTACIONES

10EX-300

Prestazioni a 50Hz, 2 poli
Performances at 50Hz, 2 poles
Caractéristiques à 50Hz, 2 pôles
Leistungsbereich bei 50Hz, 2-polig
Prestaciones a 50Hz, 2 polos

50Hz

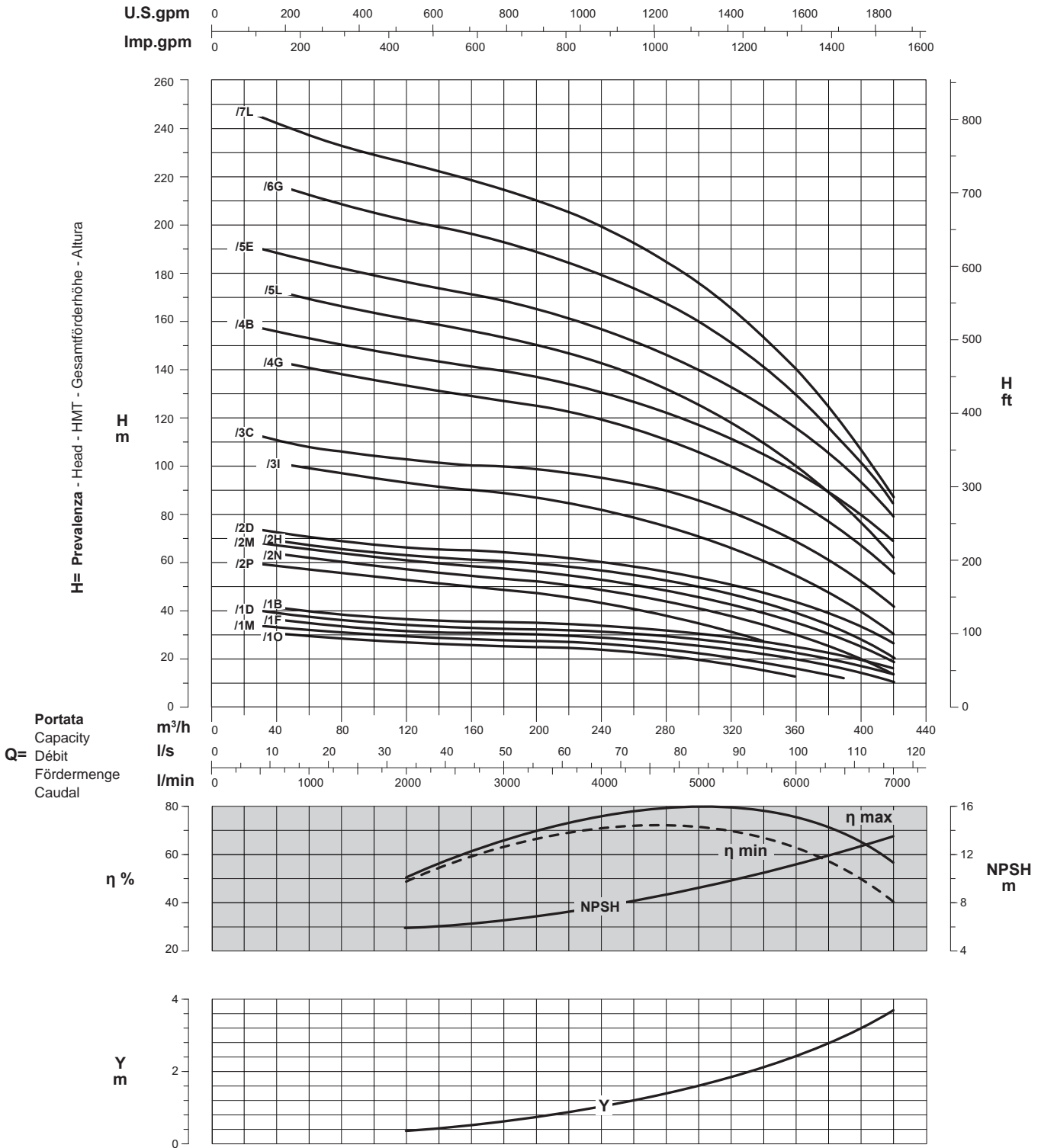

Curve per liquidi aventi densità 1000 kg/m³ - viscosità 1 mm²/s alla temperatura di 20°C
Curves established for liquid density 1000 kg/m³ - viscosity 1 mm²/s - temperature 20°C
Courbes établies pour liquides densité 1000 kg/m³ - viscosité 1 mm²/s - température 20°C
Leistungskurve für Flüssigkeiten mit Dichtigkeit von 1000 kg/m³ - Viskosität 1 mm²/s - Temp. 20°C
Curvas para líquidos con densidad 1000 kg/m³ - viscosidad 1 mm²/s a la temperatura de 20°C

η %
Rendimento della pompa
Pump efficiency
Rendement de la pompe
Wirkungsgrad
Eficiencia de la bomba

Y
Perdita di carico della valvola
Non return valve loss
Perte de charge du clapet
Rückschlagventilverluste
Pérdidas de carga válvula

Riduzione rendimento
Efficiency reduction
Réduction du rendement
Leistungsminderung
Reducción de eficiencia

/1	= -3
/2	= -2
/3	= -1

Elettropompe sommerse in acciaio inox AISI 316
 AISI 316 stainless steel electric borehole pumps
 Electropompes immergées en acier inox AISI 316
 Elektrounterwassermotorpumpen aus Edelstahl AISI 316
 Bombas eléctricas sumergidas en acero inoxidable AISI 316

Catalogo generale
 General catalogue
 Catalogue général
 Hauptkatalog
 Catálogo general

PRESTAZIONI - PERFORMANCES - CARACTERISTIQUES - LEISTUNGSBEREICH - PRESTACIONES

10EX-300

Prestazioni a 60Hz, 2 poli
 Performances at 60Hz, 2 poles
 Caractéristiques à 60Hz, 2 pôles
 Leistungsbereich bei 60Hz, 2-polig
 Prestaciones a 60Hz, 2 polos

60Hz

Pompa Pump Pompe Pumpe Bomba			Portata-Capacity-Débit-Fördermenge-Caudal												
			l/min	0	2000	3000	3500	4000	4500	5000	5500	6000	6500	7000	7600
			m³/h	0	120	180	210	240	270	300	330	360	390	420	456
			l/s	0	33,3	50	58,3	66,6	75	83,3	91,6	100	108,3	116,6	126,6
10EX-300/1I-870T	51,5	70	H m	57	48	45	43,5	42,5	41,5	40,5	39	37,5	35	31,5	26
10EX-300/1G-875T	55	75		60	51	47,5	46,5	45,5	44,5	43,5	42,5	41	38,5	34,5	28
10EX-300/1C-880T	59	80		62,5	53,5	50	48,5	47,5	47	46	45	43,5	41	37,5	32,5
10EX-300/2R-8100T	75	100		94	81	76,5	74,5	72	69,5	66,5	63	57,5	51,5	44,5	34,5
10EX-300/2L-8125T	90	125		105	92,5	87,5	85	83	80,5	78	75	70,5	64,5	57	45,5
10EX-300/2D-10150T	110	150		117	107	101,5	99	97	95	92,5	90	86,5	81	74,5	63,5
10EX-300/3L-10175T	130	175		161	143,5	136,5	133	129	124	119,5	113,5	106,5	97,5	87	72,5
10EX-300/3F-10200T	150	200		174,5	153,5	144,5	141	137,5	133,5	129,5	125	119	111	100,5	86
10EX-300/4Q-10230T	170	230		209,5	187	177,5	172,5	167,5	161	154,5	146,5	137	125	111	91,5
10EX-300/4I-10250T	185	250		216	192,5	183	178	173	168,5	162,5	156	146,5	135,5	121,5	101,5

Dimensioni di ingombro in mm e peso in kg
 Overall dimensions in mm and weight in kg
 Dimensions en mm et masse en kg
 Abmessungen in mm, Gewicht in kg
 Medidas en mm, peso en kg

* Per le dimensioni di ingombro e i pesi dei motori vedere pagg. 91 ÷ 103
 * For motors overall dimensions and weights please refer to pages 91 ÷ 103
 * Pour les dimensions et les masses des moteurs voir pages 91 ÷ 103
 * Gesamtlänge und Gewichte der Unterwassermotoren, siehe Seiten 91 ÷ 103
 * Para la dimensiones y los pesos de los motores, consulte las páginas 91 ÷ 103

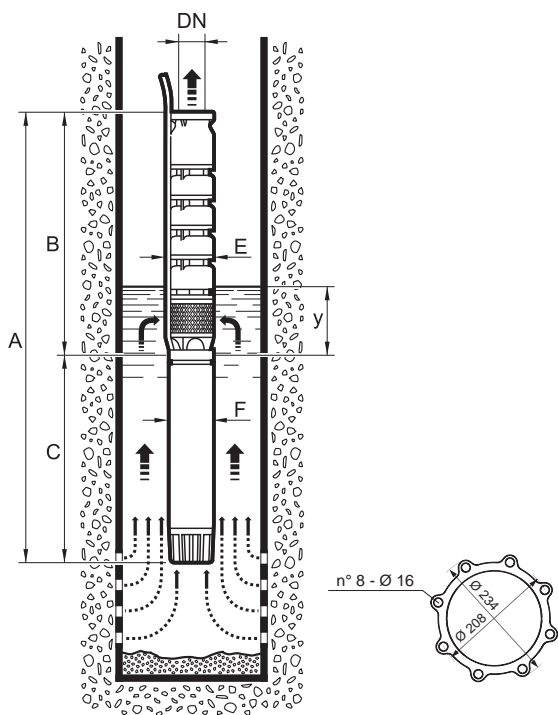

Pompa fornita completa di controflangia, bulloni e guarnizione
 Pump supplied with counterflange, bolts and gasket
 Pompe fournie avec contre-bride, boulons et joint
 Pumpe mit Gegenflansch, Schrauben und Dichtung
 La bomba se suministra con contrabrida, pernos y junta

Pompa Pump Pompe Pumpe Bomba	A	B	C	DN	E	F	y	Peso Weight Masse Gewicht Peso	
								Pompa Pump Pompe Pumpe Bomba	Motore Motor Moteur Motor Motor
10EX-300/1I-870T	*	703	*	6"	249	190	2000	49	*
10EX-300/1G-875T	*	703	*	6"	249	190	2000	49	*
10EX-300/1C-880T	*	703	*	6"	249	190	2000	49	*
10EX-300/2R-8100T	*	898	*	6"	249	190	2000	68	*
10EX-300/2L-8125T	*	898	*	6"	249	190	2000	68	*
10EX-300/2D-10150T	*	898	*	6"	249	237	2000	68	*
10EX-300/3L-10175T	*	1177	*	6"	249	237	2000	88	*
10EX-300/3F-10200T	*	1177	*	6"	249	237	2000	88	*
10EX-300/4Q-10230T	*	1372	*	6"	249	237	2000	117	*
10EX-300/4I-10250T	*	1372	*	6"	249	237	2000	117	*

PRESTAZIONI - PERFORMANCES - CHARACTERISTIQUES - LEISTUNGSBEREICH - PRESTACIONES

10EX-300

Prestazioni a 60Hz, 2 poli
Performances at 60Hz, 2 poles
Caractéristiques à 60Hz, 2 pôles
Leistungsbereich bei 60Hz, 2-polig
Prestaciones a 60Hz, 2 polos

60Hz

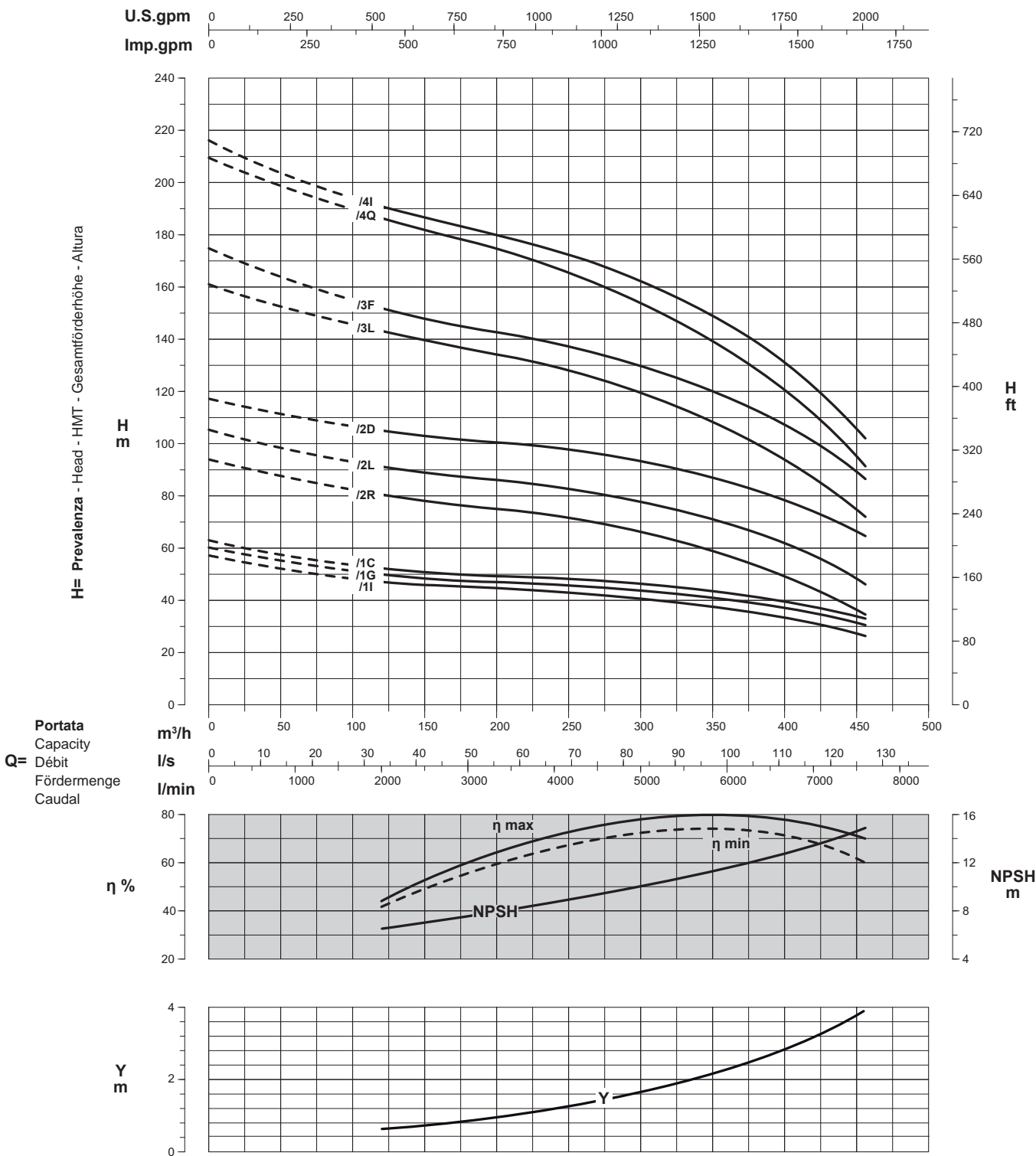

Curve per liquidi aventi densità 1000 kg/m³ - viscosità 1 mm²/s alla temperatura di 20°C
Curves established for liquid density 1000 kg/m³ - viscosity 1 mm²/s - temperature 20°C
Courbes établies pour liquides densité 1000 kg/m³ - viscosité 1 mm²/s - température 20°C
Leistungskurve für Flüssigkeiten mit Dichtigkeit von 1000 kg/m³ - Viskosität 1 mm²/s - Temp. 20°C
Curvas para líquidos con densidad 1000 kg/m³ - viscosidad 1 mm²/s a la temperatura de 20°C

Rendimento della pompa
Pump efficiency
η % Rendement de la pompe
Wirkungsgrad
Eficiencia de la bomba

Perdita di carico della valvola
Non return valve loss
Y Perte de charge du clapet
Rückschlagventilverluste
Pérdidas de carga válvula

Riduzione rendimento
Efficiency reduction
Riduzione rendimento
Leistungsminderung
Reducción de eficiencia

/1	= -3
/2	= -2
/3	= -1

Elettropompe sommerse in acciaio inox AISI 316
 AISI 316 stainless steel electric borehole pumps
 Electropompes immergées en acier inox AISI 316
 Elektrounterwassermotorpumpen aus Edelstahl AISI 316
 Bombas eléctricas sumergidas en acero inoxidable AISI 316

12EX

Catalogo generale
 General catalogue
 Catalogue général
 Hauptkatalog
 Catálogo general

CARATTERISTICHE - CHARACTERISTICS - CARACTERISTIQUES - CHARAKTERISTIK - CARACTERÍSTICAS

12"



EXTREME

Identificazione pompa
 Pump identification
 Identification de la pompe
 Bedeutung der Abkürzungen
 Identificación bomba

Diametro minimo del pozzo in pollici Minimum well diameter in inches Diamètre mini du forage en pouces Mindestinnendurchmesser des Brunnens Diámetro interior mínimo del pozo en pulgadas	12		
Tipo pompa (semiassiale) Pump type (mixed-flow) Type de pompe (semi-axiale) Pumpentyp (halbaxial) Bomba tipo (semiaxial)	E		
Esecuzione inossidabile Stainless steel execution Exécution en acier inox Edelstahl-Ausführung Fabricación inoxidable	X		
Dimensione idraulica Hydraulic size Grandeur de la partie hydraulique Hydraulische Abmessungen Dimensión hidráulica	3	3	÷ 4
	/	/	
Numero di stadi Number of stages Nombre d'étages Anzahl der Stufen Número de etapas	3	1	÷ 5
	-	-	
Diametro esterno motore in pollici Motor external diameter in inches Diamètre extérieur du moteur en pouces Außendurchmesser des Motors Diámetro exterior de motor en pulgadas	10	8	÷ 12
Potenza nominale in CV Nominal power in HP Puissance nominale en CV Nennleistung in PS Potencia nominal en CV	200	60	÷ 340
Frequenza 60Hz Frequency 60Hz Fréquence 60Hz Frequenz 60Hz Frecuencia de 60Hz		T	

12EX3/3-10200

Elettropompa sommersa semiassiale per pozzo da 12" - Esecuzione inossidabile - Idraulica dimensione 3 - 3 stadi - Motore da 10" - Potenza nominale 200 CV

Borehole electric mixed-flow pump for 12" well, - Hydraulic size 3 - Stainless steel execution - 3 stages - 10" motor - 200 HP nominal power

Electropompe immergée semi-axiale pour forage de 12" - Exécution en acier inox - Grandeur de l'hydraulique 3 - 3 étages, moteur 10" - Puissance nominale 200 CV

Halbaxial-Unterwassermotorpumpe für 12" Brunnen - Edelstahl-Ausführung - Hydraulikgröße 3 - 3 Stufen - 10" Motor - Nennleistung 200 PS

Bomba eléctrica sumergida semiaxial para pozo de 12" - Fabricación inoxidable - Dimensión hidráulica 3 - 3 etapas - Motor de 10" - Potencia 200 CV

Campi di utilizzo della serie
 Performance range
 Champs d'utilisation
 Anwendungsbereiche
 Campos de utilización

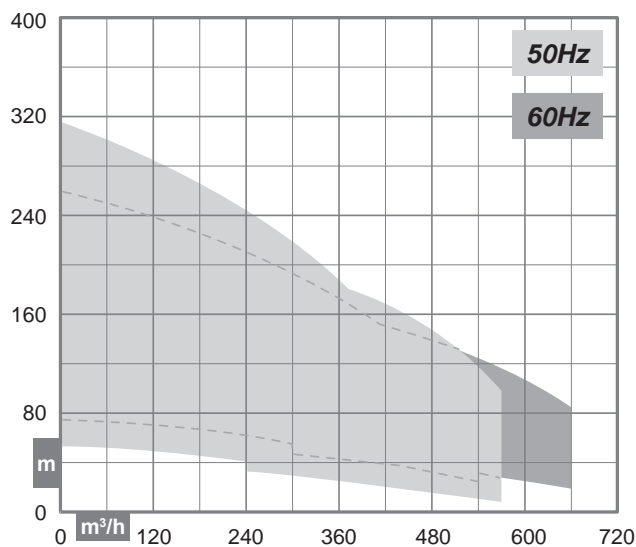

Costruzione
 Construction
 Construction
 Konstruktion
 Construcción

Corpi pompa di tipo centrifugo multistadio a flusso semiassiale con valvola di ritegno incorporata nel corpo di mandata

Mixed-flow centrifugal multistage wet end with incorporated retaining valve

Corps de pompe du type semi-axiale, centrifuge multicellulaire avec clapet de retenue incorporé dans le corps de refoulement

Mehrstufige halbaxiale Kreiselpumpe mit integriertem Rückschlagventil am Druckstutzen

Cuerpos de bomba de tipo centrifugo semiaxial multietapa, con válvula de Retención incorporada en el cuerpo de impulsión

CARATTERISTICHE - CHARACTERISTICS - CARACTERISTIQUES - CHARAKTERISTIK - CARACTERÍSTICAS

Distinta materiali

List of parts and materials
Nomenclature et matériaux
Konstruktion und Werkstoffe
Detalle partes y materiales

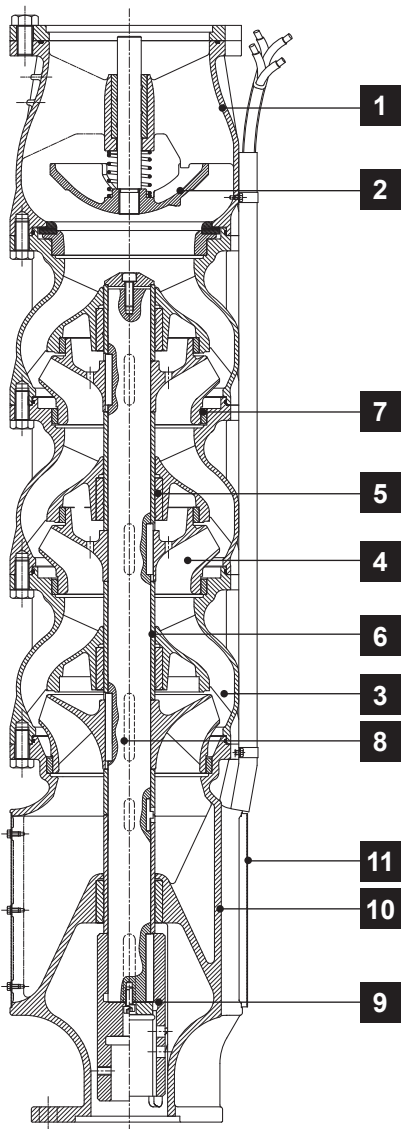

	Componente Component Désignation Komponente Componente	Materiale Material Matière Werkstoff Material
1	Corpo premente Delivery bowl Sortie Druckkörper Cuerpo impulsión	Acciaio inox AISI 316 AISI 316 stainless steel Acier inox AISI 316 Edelstahl AISI 316 Acero inoxidable AISI 316
2	Valvola di ritegno Retaining valve Clapet de retenue Rückschlagventil Válvula de retención	Acciaio inox AISI 316 AISI 316 stainless steel Acier inox AISI 316 Edelstahl AISI 316 Acero inoxidable AISI 316
3	Diffusore Diffuser Diffuseur Diffusor Difusor	Acciaio inox AISI 316 AISI 316 stainless steel Acier inox AISI 316 Edelstahl AISI 316 Acero inoxidable AISI 316
4	Girante Impeller Roue Lauftrad Rodete	Acciaio inox AISI 316 AISI 316 stainless steel Acier inox AISI 316 Edelstahl AISI 316 Acero inoxidable AISI 316
5	Cuscinetto di guida Journal bearing Cousinet de guidage Führungslager Cojinete de guía	PTFE
6	Boccola distanziatrice Spacer bush Entretoise Distanzbuchse Casquillo distanciador	Acciaio inox AISI 316 AISI 316 stainless steel Acier inox AISI 316 Edelstahl AISI 316 Acero inoxidable AISI 316
7	Anello d'usura Wear ring Bague d'usure Schleissring Anillo de desgaste	POM
8	Albero pompa Pump shaft Arbre de pompe Pumpenwelle Eje bomba	Acciaio inox DUPLEX AISI 329 AISI 329 DUPLEX stainless steel Acier inox DUPLEX AISI 329 Edelstahl DUPLEX AISI 329 Acero inoxidable DUPLEX AISI 329
9	Manicotto Coupling Manchon Hülse Manguito	Acciaio inox DUPLEX AISI 329 AISI 329 DUPLEX stainless steel Acier inox DUPLEX AISI 329 Edelstahl DUPLEX AISI 329 Acero inoxidable DUPLEX AISI 329
10	Corpo aspirazione Suction bowl Corps d'aspiration Saugkörper Cuerpo de aspiración	Acciaio inox AISI 316 AISI 316 stainless steel Acier inox AISI 316 Edelstahl AISI 316 Acero inoxidable AISI 316
11	Griglia filtrante Suction grid Grille filtrante Filtergitter Rejilla filtrante	Acciaio inox AISI 316 AISI 316 stainless steel Acier inox AISI 316 Edelstahl AISI 316 Acero inoxidable AISI 316

Limiti di impiego

Use limits
Limites d'utilisation
Einsatzbedingungen
Limites de utilización

* Vedere pagg. 68 ÷ 74 (valore y)
* Please refer to pages 68 ÷ 74 (y data)
* Voir pages 68 ÷ 74 (valeur y)
* Siehe Seiten 68 ÷ 74 (Daten y)
* Consulte las páginas 68 ÷ 74 (valor y)

Diametro interno minimo del pozzo - Minimum well internal diameter Diamètre intérieur minimum du forage - Mindestinnendurchmesser des Brunnens - Diámetro interior mínimo del pozo:	12"
Battente minimo - Minimum positive suction head Charge d'eau minimum - Hydrostatischer Wasserdruck Altura de succión	*
Contenuto max. solidi - Max. solids contents Contenu maxi de solides - Max. Gehalt an Feststoffen Contenido máx. de sustancias sólidas	70 g/m³
Temperatura max. acqua - Max. water temperature Température maxi de l'eau - Max. Pumpwassertemperatur Temperatura máx. agua bombeada	30°C
Tempo max. di funzionamento a Q=0 - Max. running time with Q=0 Temps maxi de fonctionnement avec Q=0 - Max. Betriebsdauer bei Q=0 Tiempo máx. de funcionamiento con Q=0	2 min

Elettropompe sommerse in acciaio inox AISI 316
 AISI 316 stainless steel electric borehole pumps
 Electropompes immergées en acier inox AISI 316
 Elektrounterwassermotorpumpen aus Edelstahl AISI 316
 Bombas eléctricas sumergidas en acero inoxidable AISI 316

Catalogo generale
 General catalogue
 Catalogue général
 Hauptkatalog
 Catálogo general

PRESTAZIONI - PERFORMANCES - CARACTERISTIQUES - LEISTUNGSBEREICH - PRESTACIONES

12EX3

Prestazioni a 50Hz, 2 poli
 Performances at 50Hz, 2 poles
 Caractéristiques à 50Hz, 2 pôles
 Leistungsbereich bei 50Hz, 2-polig
 Prestaciones a 50Hz, 2 polos

50Hz

Pompa Pump Pompe Pumpe Bomba			Portata-Capacity-Débit-Fördermenge-Caudal													
			l/min	0	3000	3500	4000	4500	4750	5000	5250	5500	6000	6500	7000	7500
			m³/h	0	180	210	240	270	285	300	315	330	360	390	420	450
			l/s	0	50	58,3	66,6	75	79,1	83,3	87,5	91,6	100	108,3	116,6	125
12EX3/1-860	45	60	H m	56	46	44,5	43	41,5	40,5	39,5	38	36,5	33,5	29,5	25	20
12EX3/1-875	55	75		63	51	49,5	48	46,5	46	45	44	42,5	39	35,5	31	26
12EX3/1-890	66	90		66	55	54	52	51	49,5	49	48	46,5	44	40,5	37	33
12EX3/2-8100	75	100		101	85	83	79	75	73	70	67	63	54	43,5	33	
12EX3/2-8125	92	125		118	98	95	92	89	87	84	81	78	69	59	47	
12EX3/2-10150	110	150		131	108	105	103	100	98	97	95	92	86	78	69	58
12EX3/3-10175	130	175		169	139	134	130	125	122	120	117	112	102	87	65	
12EX3/3-10200	150	200		185	154	149	144	140	137	134	131	127	118	105	87	62
12EX3/4-10250	185	250		225	193	188	183	176	172	167	162	156	140	123	102	
12EX3/5-12300	220	300		296	238	230	222	214	20	202	193	184	164	138	105	
12EX3/5-12340	250	340		320	259	252	245	236	231	225	218	208	188	167	138	100

Dimensioni di ingombro in mm e peso in kg
 Overall dimensions in mm and weight in kg
 Dimensions en mm et masse en kg
 Abmessungen in mm, Gewicht in kg
 Medidas en mm, peso en kg

* Per le dimensioni di ingombro e i pesi dei motori vedere pagg. 91 ÷ 103
 * For motors overall dimensions and weights please refer to pages 91 ÷ 103
 * Pour les dimensions et les masses des moteurs voir pages 91 ÷ 103
 * Gesamtlänge und Gewichte der Unterwassermotoren, siehe Seiten 91 ÷ 103
 * Para la dimensiones y los pesos de los motores, consulte las páginas 91 ÷ 103

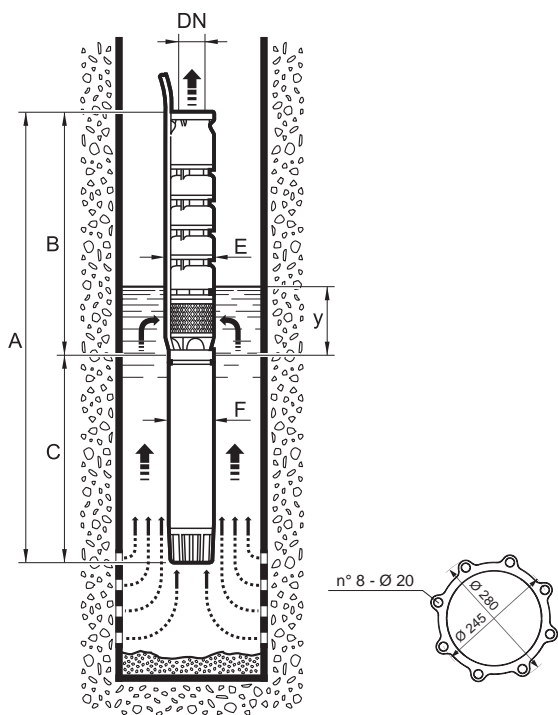

Pompa fornita completa di controflangia, bulloni e guarnizione
 Pump supplied with counterflange, bolts and gasket
 Pompe fournie avec contre-bride, boulons et joint
 Pumpe mit Gegenflansch, Schrauben und Dichtung
 La bomba se suministra con contrabrida, pernos y junta

Pompa Pump Pompe Pumpe Bomba	A	B	C	DN Ø	E Ø MAX	F	y	Peso Weight Masse Gewicht Peso	
								Pompa Pump Pompe Pumpe Bomba	Motore Motor Moteur Motor Motor
12EX3/1-860	*	876	*	7"	298	190	2500	99	*
12EX3/1-875	*	876	*	7"	298	190	2500	99	*
12EX3/1-890	*	876	*	7"	298	190	2500	99	*
12EX3/2-8100	*	1076	*	7"	298	190	2500	129	*
12EX3/2-8125	*	1076	*	7"	298	190	2500	129	*
12EX3/2-10150	*	1076	*	7"	298	237	2500	129	*
12EX3/3-10175	*	1276	*	7"	298	237	2500	158	*
12EX3/3-10200	*	1276	*	7"	298	237	2500	158	*
12EX3/4-10250	*	1476	*	7"	298	237	2500	188	*
12EX3/5-12300	*	1676	*	7"	298	286	2500	217	*
12EX3/5-12340	*	1676	*	7"	298	286	2500	217	*

PRESTAZIONI - PERFORMANCES - CHARACTERISTIQUES - LEISTUNGSBEREICH - PRESTACIONES

12EX3

Prestazioni a 50Hz, 2 poli
Performances at 50Hz, 2 poles
Caractéristiques à 50Hz, 2 pôles
Leistungsbereich bei 50Hz, 2-polig
Prestaciones a 50Hz, 2 polos

50Hz

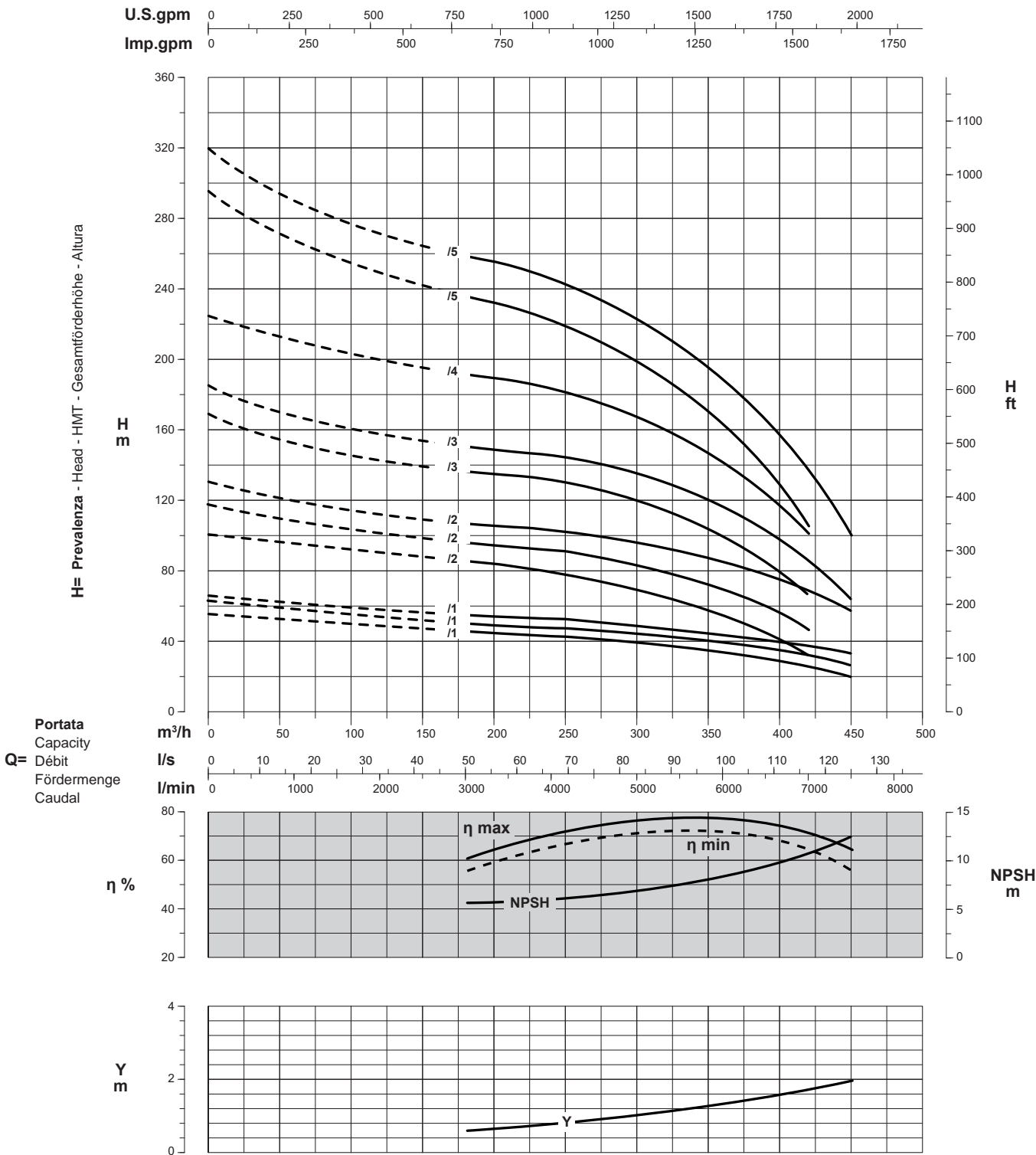

Curve per liquidi aventi densità 1000 kg/m³ - viscosità 1 mm²/s alla temperatura di 20°C
Curves established for liquid density 1000 kg/m³ - viscosity 1 mm²/s - temperature 20°C
Courbes établies pour liquides densité 1000 kg/m³ - viscosité 1 mm²/s - température 20°C
Leistungskurve für Flüssigkeiten mit Dichtigkeit von 1000 kg/m³ - Viskosität 1 mm²/s - Temp. 20°C
Curvas para líquidos con densidad 1000 kg/m³ - viscosidad 1 mm²/s a la temperatura de 20°C

Rendimento della pompa
Pump efficiency
η % Rendement de la pompe
Wirkungsgrad
Eficiencia de la bomba

Perdita di carico della valvola
Non return valve loss
Y Perte de charge du clapet
Rückschlagventilverluste
Pérdidas de carga válvula

Riduzione rendimento
Efficiency reduction
Riduzione rendimento
Rendementminderung
Reducción de eficiencia

/1 = -2
/2 = -1
/3 = --

Elettropompe sommerse in acciaio inox AISI 316
 AISI 316 stainless steel electric borehole pumps
 Electropompes immergées en acier inox AISI 316
 Elektrounterwassermotorpumpen aus Edelstahl AISI 316
 Bombas eléctricas sumergidas en acero inoxidable AISI 316

Catalogo generale
 General catalogue
 Catalogue général
 Hauptkatalog
 Catálogo general

PRESTAZIONI - PERFORMANCES - CARACTERISTIQUES - LEISTUNGSBEREICH - PRESTACIONES

12EX4

Prestazioni a 50Hz, 2 poli
 Performances at 50Hz, 2 poles
 Caractéristiques à 50Hz, 2 pôles
 Leistungsbereich bei 50Hz, 2-polig
 Prestaciones a 50Hz, 2 polos

50Hz

Pompa Pump Pompe Pumpe Bomba			Portata-Capacity-Débit-Fördermenge-Caudal													
			l/min	0	3500	4000	4500	5000	5500	6000	6500	7000	7500	8000	8500	9000
			m³/h	0	210	240	270	300	330	360	390	420	450	480	510	540
			l/s	0	58,3	66,6	75	83,3	91,6	100	108,3	116,6	125	133,3	141,6	150
12EX4/1-860	45	60	H m	52	39,5	38	36,5	35	34	32,5	30,5	28,5	26	22,5	19	14
12EX4/1-875	55	75		59	44,5	43	41,5	40	39	38	36,5	35	32,5	30	26,5	22
12EX4/2-8125	92	125		102	81	78	76	73	71	68	65	61	56	52	46	40,5
12EX4/2-10150	110	150		115	91	88	86	83	81	78	75	71	66	61	54	46
12EX4/3-10175	130	175		134	111	108	104	101	97	93	88	82	76	68	60	51
12EX4/3-10200	150	200		157	124	121	117	114	110	107	103	97	91	84	76	67
12EX4/4-10250	185	250		196	154	150	145	141	136	130	124	117	108	97	86	72
12EX4/4-12300	220	300		221	174	169	165	161	157	152	147	140	131	122	111	96
12EX4/5-12340	250	340		261	204	198	193	187	182	177	171	162	152	139	122	100

Dimensioni di ingombro in mm e peso in kg
 Overall dimensions in mm and weight in kg
 Dimensions en mm et masse en kg
 Abmessungen in mm, Gewicht in kg
 Medidas en mm, peso en kg

* Per le dimensioni di ingombro e i pesi dei motori vedere pagg. 91 ÷ 103
 * For motors overall dimensions and weights please refer to pages 91 ÷ 103
 * Pour les dimensions et les masses des moteurs voir pages 91 ÷ 103
 * Gesamtlänge und Gewichte der Unterwassermotoren, siehe Seiten 91 ÷ 103
 * Para la dimensiones y los pesos de los motores, consulte las páginas 91 ÷ 103

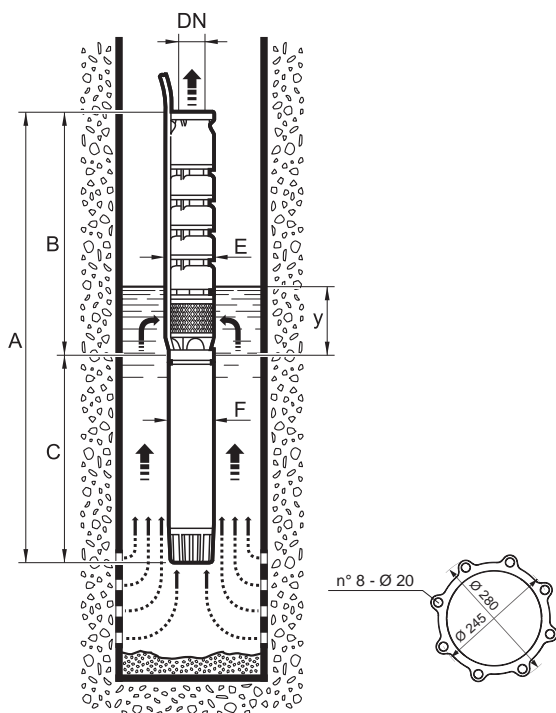

Pompa fornita completa di controflangia, bulloni e guarnizione
 Pump supplied with counterflange, bolts and gasket
 Pompe fournie avec contre-bride, boulons et joint
 Pumpe mit Gegenflansch, Schrauben und Dichtung
 La bomba se suministra con contrabrida, pernos y junta

Pompa Pump Pompe Pumpe Bomba	A	B	C	DN	E	F	y	Peso Weight Masse Gewicht Peso	
								Pompa Pump Pompe Pumpe Bomba	Motore Motor Moteur Motor Motor
12EX4/1-860	*	876	*	7"	298	190	2500	96	*
12EX4/1-875	*	876	*	7"	298	190	2500	96	*
12EX4/2-8125	*	1076	*	7"	298	190	2500	123	*
12EX4/2-10150	*	1076	*	7"	298	237	2500	123	*
12EX4/3-10175	*	1276	*	7"	298	237	2500	149	*
12EX4/3-10200	*	1276	*	7"	298	237	2500	149	*
12EX4/4-10250	*	1476	*	7"	298	237	2500	176	*
12EX4/4-12300	*	1476	*	7"	298	286	2500	176	*
12EX4/5-12340	*	1676	*	7"	298	286	2500	203	*

PRESTAZIONI - PERFORMANCES - CARACTERISTIQUES - LEISTUNGSBEREICH - PRESTACIONES

12EX4

Prestazioni a 50Hz, 2 poli
Performances at 50Hz, 2 poles
Caractéristiques à 50Hz, 2 pôles
Leistungsbereich bei 50Hz, 2-polig
Prestaciones a 50Hz, 2 polos

50Hz

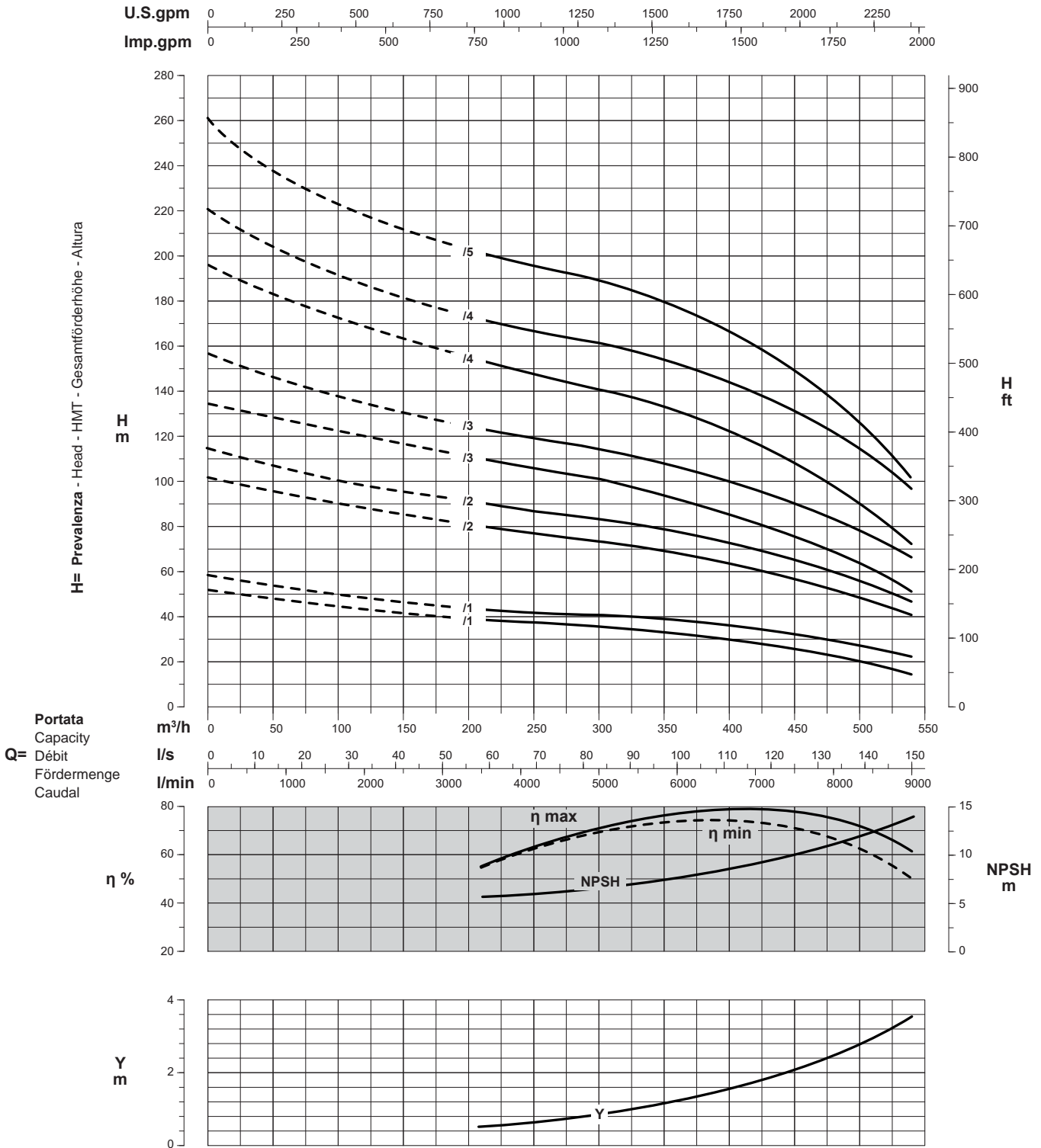

Curve per liquidi aventi densità 1000 kg/m³ - viscosità 1 mm²/s alla temperatura di 20°C
Curves established for liquid density 1000 kg/m³ - viscosity 1 mm²/s - temperature 20°C
Courbes établies pour liquides densité 1000 kg/m³ - viscosité 1 mm²/s - température 20°C
Leistungskurve für Flüssigkeiten mit Dichtigkeit von 1000 kg/m³ - Viskosität 1 mm²/s - Temp. 20°C
Curvas para líquidos con densidad 1000 kg/m³ - viscosidad 1 mm²/s a la temperatura de 20°C

Rendimento della pompa
Pump efficiency
η % Rendement de la pompe
Wirkungsgrad
Eficiencia de la bomba

Perdita di carico della valvola
Non return valve loss
Y Perte de charge du clapet
Rückschlagventilverluste
Pérdidas de carga válvula

Riduzione rendimento
Efficiency reduction
Réduction du rendement
Leistungsminderung
Reducción de eficiencia

/1 = -2
/2 = -1
/3 = --

Elettropompe sommerse in acciaio inox AISI 316
 AISI 316 stainless steel electric borehole pumps
 Electropompes immergées en acier inox AISI 316
 Elektrounterwassermotorpumpen aus Edelstahl AISI 316
 Bombas eléctricas sumergidas en acero inoxidable AISI 316

Catalogo generale
 General catalogue
 Catalogue général
 Hauptkatalog
 Catálogo general

PRESTAZIONI - PERFORMANCES - CARACTERISTIQUES - LEISTUNGSBEREICH - PRESTACIONES

12EX3

Prestazioni a 60Hz, 2 poli
 Performances at 60Hz, 2 poles
 Caractéristiques à 60Hz, 2 pôles
 Leistungsbereich bei 60Hz, 2-polig
 Prestaciones a 60Hz, 2 polos

60Hz

Pompa Pump Pompe Pumpe Bomba			Portata-Capacity-Débit-Fördermenge-Caudal																
			l/min	0	3500	4000	4500	5000	5500	6000	6500	7000	7500	8000	8500	9000			
			m³/h	0	210	240	270	300	330	360	390	420	450	480	510	540			
	kW	HP	l/s	0	58,3	66,6	75	83,3	91,6	100	108,3	116,6	125	133,3	141,6	150			
12EX3/1-8100T	75	100	H m	76	66	61	59	58	55	53	50	46	41,5	37	31,5				
12EX3/1-8125T	92	125		88	73	72	70	69	67	66	63	60	56	51	46	40			
12EX3/1-10150T	110	150		102	82	80	78	76	74	72	70	67	64	60	55	49			
12EX3/2-10175T	130	175		146	123	119	116	112	107	101	94	84	72	58	42				
12EX3/2-10200T	150	200		162	135	131	127	123	119	114	108	100	90	78	62				
12EX3/2-10230T	170	230		175	146	143	139	136	131	126	119	111	101	90	78	65			
12EX3/2-10250T	185	250		189	154	150	146	143	139	134	128	120	110	100	88	74			
12EX3/3-12300T	220	300		242	202	196	190	184	177	169	160	146	130	111	84				
12EX3/3-12340T	250	340		259	217	212	207	200	193	185	175	161	146	129	106	76			

Dimensioni di ingombro in mm e peso in kg

Overall dimensions in mm and weight in kg
 Dimensions en mm et masse en kg
 Abmessungen in mm, Gewicht in kg
 Medidas en mm, peso en kg

* Per le dimensioni di ingombro e i pesi dei motori vedere pagg. 91 ÷ 103
 * For motors overall dimensions and weights please refer to pages 91 ÷ 103
 * Pour les dimensions et les masses des moteurs voir pages 91 ÷ 103
 * Gesamtlänge und Gewichte der Unterwassermotoren, siehe Seiten 91 ÷ 103
 * Para la dimensiones y los pesos de los motores, consulte las páginas 91 ÷ 103

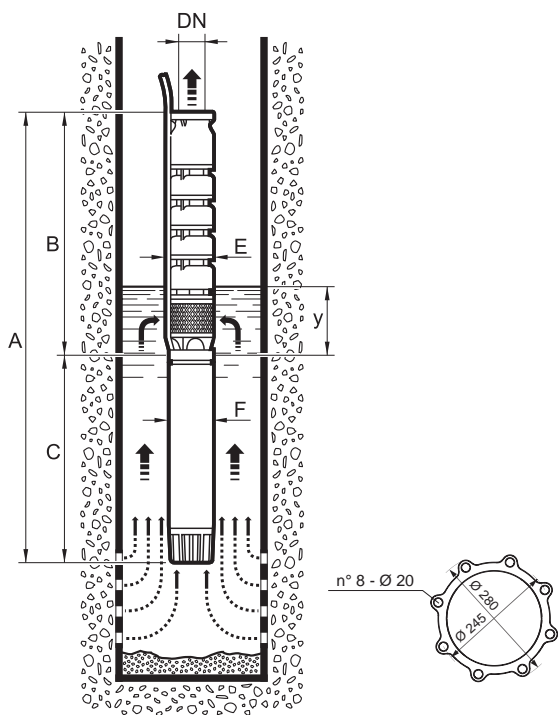

Pompa fornita completa di controflangia, bulloni e guarnizione
 Pump supplied with counterflange, bolts and gasket
 Pompe fournie avec contre-bride, boulons et joint
 Pumpe mit Gegenflansch, Schrauben und Dichtung
 La bomba se suministra con contrabrida, pernos y junta

Pompa Pump Pompe Pumpe Bomba	A	B	C	DN Ø	E Ø MAX	F	y	Peso Weight Masse Gewicht Peso	
								Pompa Pump Pompe Pumpe Bomba	Motore Motor Moteur Motor Motor
12EX3/1-8100T	*	876	*	7"	298	190	2500	99	*
12EX3/1-8125T	*	876	*	7"	298	190	2500	99	*
12EX3/1-10150T	*	876	*	7"	298	237	2500	99	*
12EX3/2-10175T	*	1076	*	7"	298	237	2500	129	*
12EX3/2-10200T	*	1076	*	7"	298	237	2500	129	*
12EX3/2-10230T	*	1076	*	7"	298	237	2500	129	*
12EX3/2-10250T	*	1076	*	7"	298	237	2500	129	*
12EX3/3-12300T	*	1276	*	7"	298	286	2500	158	*
12EX3/3-12340T	*	1276	*	7"	298	286	2500	158	*

PRESTAZIONI - PERFORMANCES - CHARACTERISTIQUES - LEISTUNGSBEREICH - PRESTACIONES

12EX3

Prestazioni a 60Hz, 2 poli
Performances at 60Hz, 2 poles
Caractéristiques à 60Hz, 2 pôles
Leistungsbereich bei 60Hz, 2-polig
Prestaciones a 60Hz, 2 polos

60Hz

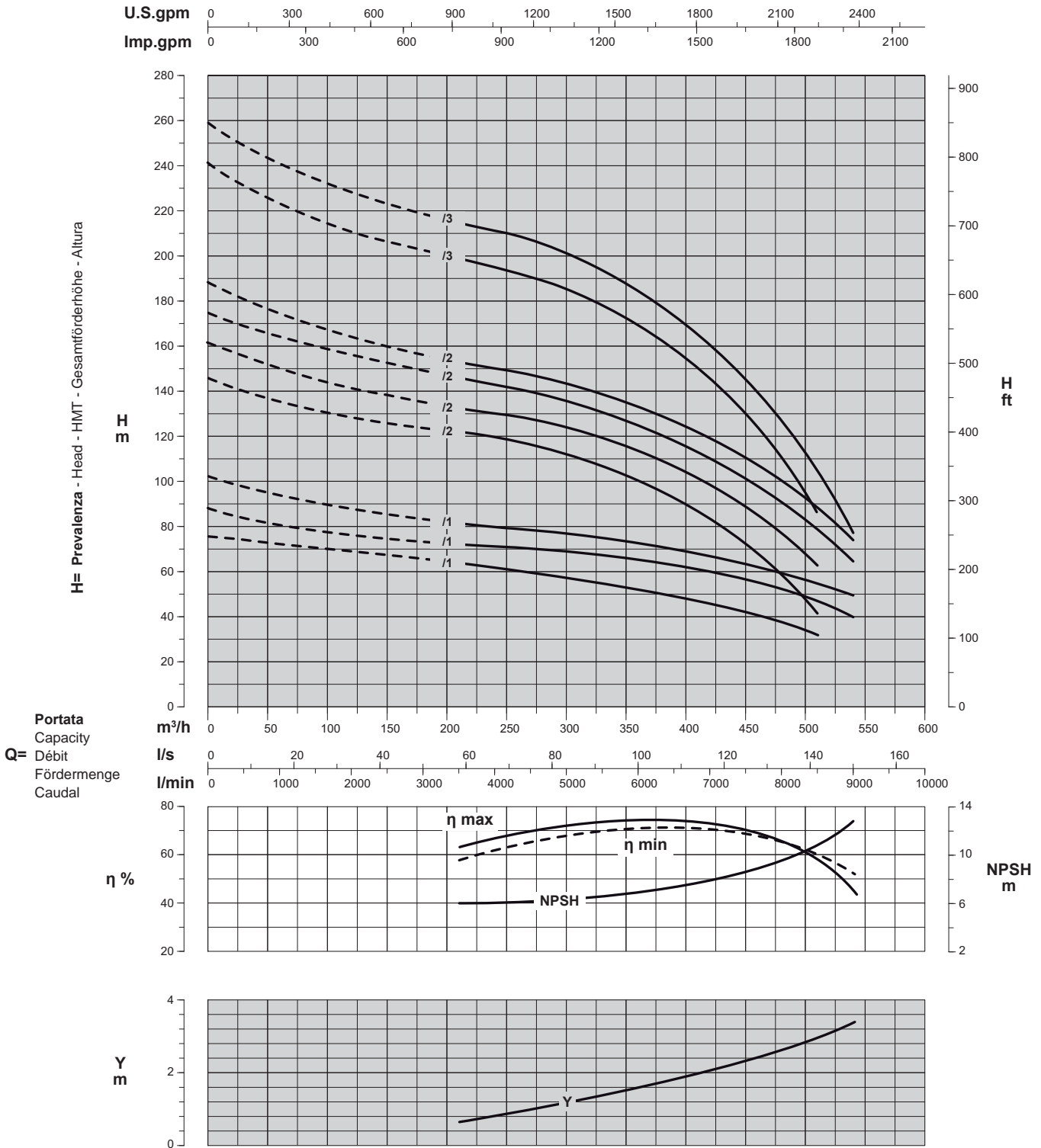

Curve per liquidi aventi densità 1000 kg/m³ - viscosità 1 mm²/s alla temperatura di 20°C
Curves established for liquid density 1000 kg/m³ - viscosity 1 mm²/s - temperature 20°C
Courbes établies pour liquides densité 1000 kg/m³ - viscosité 1 mm²/s - température 20°C
Leistungskurve für Flüssigkeiten mit Dichtigkeit von 1000 kg/m³ - Viskosität 1 mm²/s - Temp. 20°C
Curvas para líquidos con densidad 1000 kg/m³ - viscosidad 1 mm²/s a la temperatura de 20°C

Rendimento della pompa
Pump efficiency
η % Rendement de la pompe
Wirkungsgrad
Eficiencia de la bomba

Perdita di carico della valvola
Non return valve loss
Y Perte de charge du clapet
Rückschlagventilverluste
Pérdidas de carga válvula

Riduzione rendimento
Efficiency reduction
Riduzione rendimento
Rendementminderung
Reducción de eficiencia

/1	= -2
/2	= -1
/3	= --

Elettropompe sommerse in acciaio inox AISI 316
 AISI 316 stainless steel electric borehole pumps
 Electropompes immergées en acier inox AISI 316
 Elektrounterwassermotorpumpen aus Edelstahl AISI 316
 Bombas eléctricas sumergidas en acero inoxidable AISI 316

Catalogo generale
 General catalogue
 Catalogue général
 Hauptkatalog
 Catálogo general

PRESTAZIONI - PERFORMANCES - CARACTERISTIQUES - LEISTUNGSBEREICH - PRESTACIONES

12EX4

Prestazioni a 60Hz, 2 poli
 Performances at 60Hz, 2 poles
 Caractéristiques à 60Hz, 2 pôles
 Leistungsbereich bei 60Hz, 2-polig
 Prestaciones a 60Hz, 2 polos

60Hz

Pompa Pump Pompe Pumpe Bomba	 kW HP		Portata-Capacity-Débit-Fördermenge-Caudal													
			l/min	0	4000	5000	6000	6500	7000	7500	8000	8500	9000	9500	10000	11000
			m³/h	0	240	300	360	390	420	450	480	510	540	570	600	660
			l/s	0	66,6	83,3	100	108,3	116,6	125	133,3	141,6	150	158	166,6	183,3
12EX4/1-8100T	75	100	H m	74	57	53	49,5	47,5	45	43	40,5	37,5	34,5	31	27,5	19,5
12EX4/1-8125T	92	125		83	64	60	56	55	53	51	49,5	47	44	40,5	37	27,5
12EX4/2-10200T	150	200		142	111	105	99	96	92	89	84	79	73	67	60	44,5
12EX4/2-10230T	170	230		154	120	114	108	105	102	98	95	89	84	78	71	55
12EX4/2-10250T	185	250		165	129	122	116	113	110	107	103	98	93	87	80	63
12EX4/3-12300T	220	300		201	161	151	141	136	131	126	120	113	104	96	84	
12EX4/3-12340T	250	340		219	176	166	156	152	147	142	136	130	122	114	105	84

Dimensioni di ingombro in mm e peso in kg

Overall dimensions in mm and weight in kg
 Dimensions en mm et masse en kg
 Abmessungen in mm, Gewicht in kg
 Medidas en mm, peso en kg

* Per le dimensioni di ingombro e i pesi dei motori vedere pagg. 91 ÷ 103
 * For motors overall dimensions and weights please refer to pages 91 ÷ 103
 * Pour les dimensions et les masses des moteurs voir pages 91 ÷ 103
 * Gesamtlänge und Gewichte der Unterwassermotoren, siehe Seiten 91 ÷ 103
 * Para la dimensiones y los pesos de los motores, consulte las páginas 91 ÷ 103

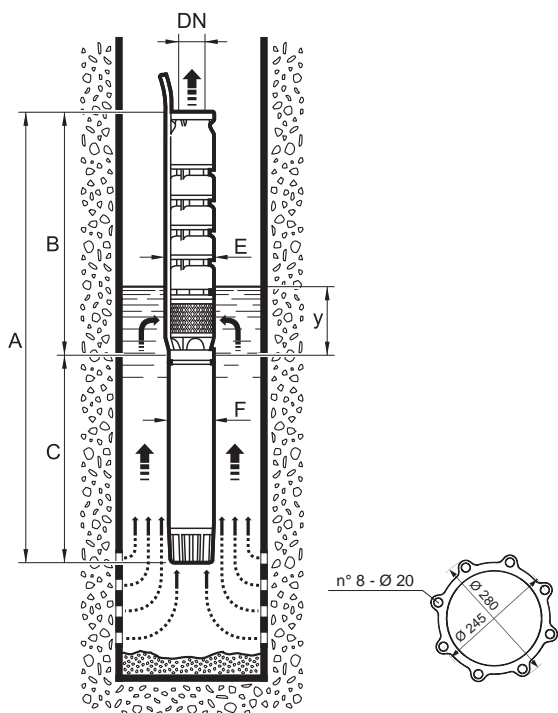

Pompa fornita completa di controflangia, bulloni e guarnizione
 Pump supplied with counterflange, bolts and gasket
 Pompe fournie avec contre-bride, boulons et joint
 Pumpe mit Gegenflansch, Schrauben und Dichtung
 La bomba se suministra con contrabrida, pernos y junta

Pompa Pump Pompe Pumpe Bomba	A	B	C	DN	E	F	y	Peso Weight Masse Gewicht Peso	
								Pompa Pump Pompe Pumpe Bomba	Motore Motor Moteur Motor Motor
12EX4/1-8100T	*	876	*	7"	298	190	2500	96	*
12EX4/1-8125T	*	876	*	7"	298	190	2500	96	*
12EX4/2-10200T	*	1076	*	7"	298	237	2500	123	*
12EX4/2-10230T	*	1076	*	7"	298	237	2500	123	*
12EX4/2-10250T	*	1076	*	7"	298	237	2500	123	*
12EX4/3-12300T	*	1276	*	7"	298	286	2500	149	*
12EX4/3-12340T	*	1276	*	7"	298	286	2500	149	*

PRESTAZIONI - PERFORMANCES - CARACTERISTIQUES - LEISTUNGSBEREICH - PRESTACIONES

12EX4

Prestazioni a 60Hz, 2 poli
Performances at 60Hz, 2 poles
Caractéristiques à 60Hz, 2 pôles
Leistungsbereich bei 60Hz, 2-polig
Prestaciones a 60Hz, 2 polos

60Hz

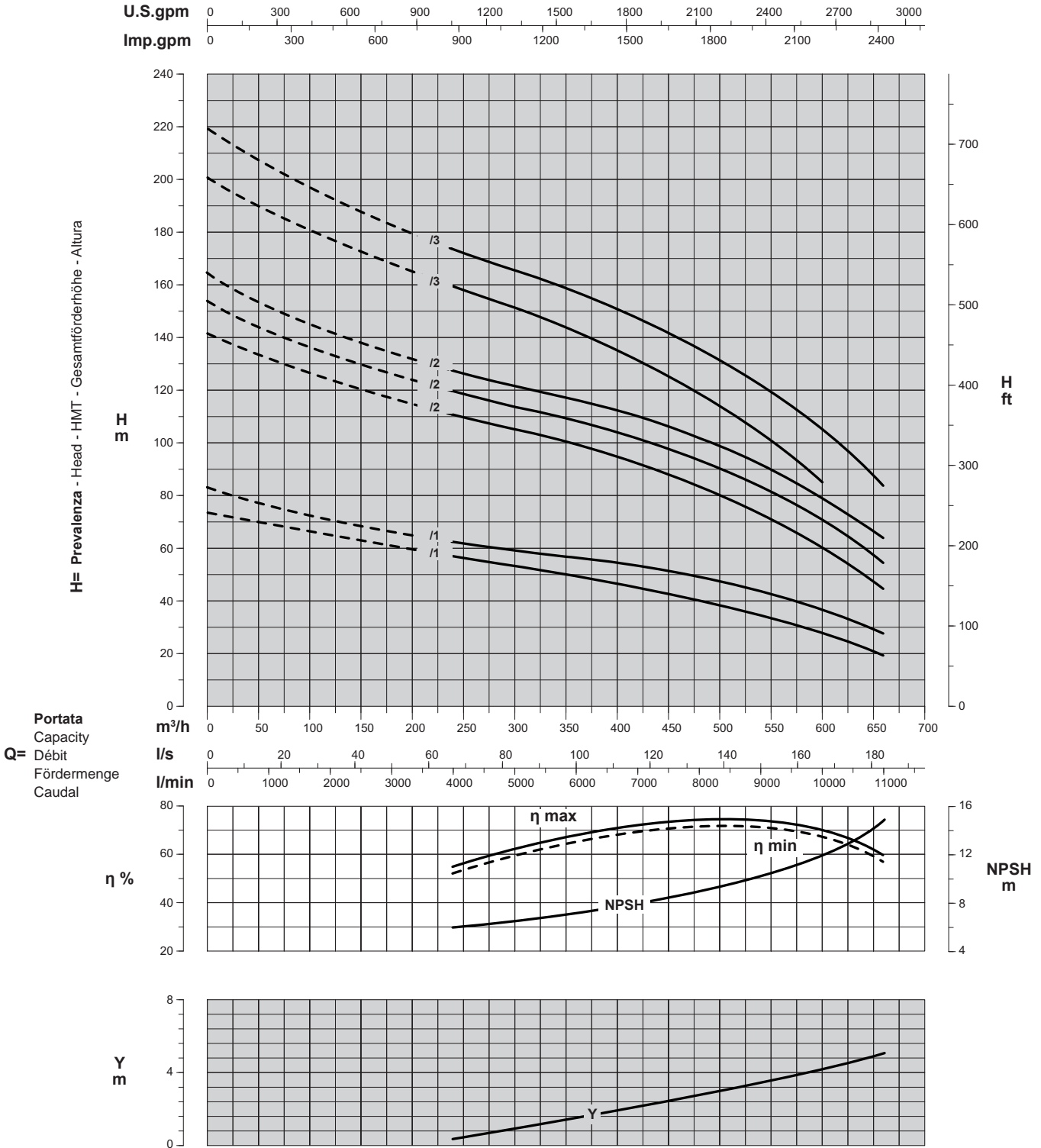

Curve per liquidi aventi densità 1000 kg/m³ - viscosità 1 mm²/s alla temperatura di 20°C
Curves established for liquid density 1000 kg/m³ - viscosity 1 mm²/s - temperature 20°C
Courbes établies pour liquides densité 1000 kg/m³ - viscosité 1 mm²/s - température 20°C
Leistungskurve für Flüssigkeiten mit Dichtigkeit von 1000 kg/m³ - Viskosität 1 mm²/s - Temp. 20°C
Curvas para líquidos con densidad 1000 kg/m³ - viscosidad 1 mm²/s a la temperatura de 20°C

η %
Rendimento della pompa
Pump efficiency
Rendement de la pompe
Wirkungsgrad
Eficiencia de la bomba

Y
Perdita di carico della valvola
Non return valve loss
Perte de charge du clapet
Rückschlagventilverluste
Pérdidas de carga válvula

Riduzione rendimento
Efficiency reduction
Réduction du rendement
Leistungsminderung
Reducción de eficiencia

/1 = -2
/2 = -1
/3 = --

Elettropompe sommerse in acciaio inox AISI 316
 AISI 316 stainless steel electric borehole pumps
 Electropompes immergées en acier inox AISI 316
 Elektrounterwassermotorpumpen aus Edelstahl AISI 316
 Bombas eléctricas sumergidas en acero inoxidable AISI 316

14EX-650

Catalogo generale
 General catalogue
 Catalogue général
 Hauptkatalog
 Catálogo general

CARATTERISTICHE - CHARACTERISTICS - CARACTERISTIQUES - CHARAKTERISTIK - CARACTERÍSTICAS

14"



EXTREME

Identificazione pompa
 Pump identification
 Identification de la pompe
 Bedeutung der Abkürzungen
 Identificación bomba

Diametro minimo del pozzo in pollici
 Minimum well diameter in inches
 Diamètre mini du forage en pouces
 Mindestinnendurchmesser des Brunnens
 Diámetro interior mínimo del pozo en pulgadas

14

Tipo pompa (semiassiale)
 Pump type (mixed-flow)
 Type de pompe (semi-axiale)
 Pumpentyp (halbaxial)
 Bomba tipo (semiaxial)

E

Esecuzione inossidabile
 Stainless steel execution
 Exécution en acier inox
 Edelstahl-Ausführung
 Fabricación inoxidable

X

Portata max. al B.E.P.
 B.E.P. max. capacity
 Débit au meilleur rendement
 Fördermenge maximale zu B.E.P.
 Caudal máxima al B.E.P.

650

Numero di stadi
 Number of stages
 Nombre d'étages
 Anzahl der Stufen
 Número de etapas

1 1 ÷ 3

Diametro esterno motore in pollici
 Motor external diameter in inches
 Diamètre extérieur du moteur en pouces
 Außendurchmesser des Motors
 Diámetro exterior de motor en pulgadas

10 8 ÷ 12

Potenza nominale in CV
 Nominal power in HP
 Puissance nominale en CV
 Nennleistung in PS
 Potencia nominal en CV

175 100 ÷ 400

Frequenza 60Hz
 Frequency 60Hz
 Fréquence 60Hz
 Frequenz 60Hz
 Frecuencia de 60Hz

T

14EX-650/1-10175

Elettropompa sommersa semiassiale per pozzo da 14" - Esecuzione inossidabile - Portata max. al B.E.P. 650 m³/h - 1 stadio - Motore da 10" - Potenza nominale 175 CV

Borehole electric mixed-flow pump for 14" well - Stainless steel execution - B.E.P. max. capacity 650 m³/h - 1 stage - 10" motor - 175 HP nominal power

Electropompe immergée semi-axiale pour forage de 14" - Exécution en acier inox - Débit au meilleur rendement 650 m³/h - 1 étage, moteur 10" - Puissance nominale 175 CV

Halbaxial-Unterwassermotorpumpe für 14" Brunnen - Edelstahl-Ausführung - Fördermenge maximale zu B.E.P. 650 m³/h - 1 Stufe - 10" Motor - Nennleistung 175 PS

Bomba eléctrica sumergida semiaxial para pozo de 14" - Fabricación inoxidable - Caudal máxima al B.E.P. 650 m³/h - 1 etapa - Motor de 10" - Potencia 175 CV

Campi di utilizzo della serie
 Performance range
 Champs d'utilisation
 Anwendungsbereiche
 Campos de utilización

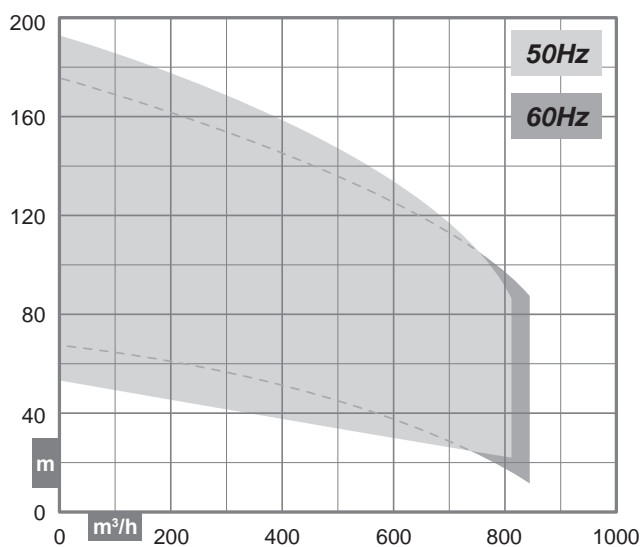

Costruzione
 Construction
 Construction
 Konstruktion
 Construcción

Corpi pompa di tipo centrifugo multistadio a flusso semiassiale con valvola di ritegno incorporata nel corpo di mandata

Mixed-flow centrifugal multistage wet end with incorporated retaining valve

Corps de pompe du type semi-axiale, centrifuge multicellulaire avec clapet de retenue incorporé dans le corps de refoulement

Mehrstufige halbaxiale Kreiselpumpe mit integriertem Rückschlagventil am Druckstutzen

Cuerpos de bomba de tipo centrifugo semiaxial multietapa, con válvula de Retención incorporada en el cuerpo de impulsión

CARATTERISTICHE - CHARACTERISTICS - CARACTERISTIQUES - CHARAKTERISTIK - CARACTERÍSTICAS

Distinta materiali

List of parts and materials
Nomenclature et matériaux
Konstruktion und Werkstoffe
Detalle partes y materiales

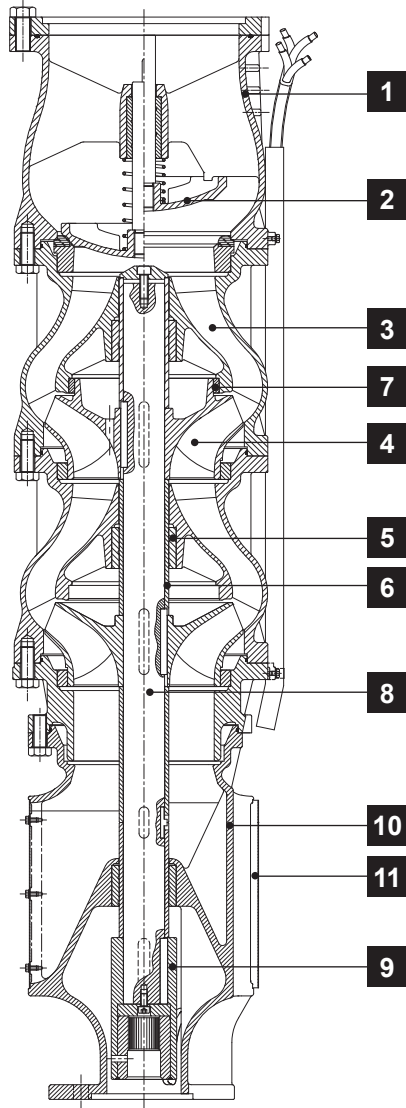

	Componente Component Désignation Komponente Componente	Materiale Material Matière Werkstoff Material
1	Corpo premente Delivery bowl Sortie Druckkörper Cuerpo impulsión	Acciaio inox AISI 316 AISI 316 stainless steel Acier inox AISI 316 Edelstahl AISI 316 Acero inoxidable AISI 316
2	Valvola di ritegno Retaining valve Clapet de retenue Rückschlagventil Válvula de retención	Acciaio inox AISI 316 AISI 316 stainless steel Acier inox AISI 316 Edelstahl AISI 316 Acero inoxidable AISI 316
3	Diffusore Diffuser Diffuseur Diffusor Difusor	Acciaio inox AISI 316 AISI 316 stainless steel Acier inox AISI 316 Edelstahl AISI 316 Acero inoxidable AISI 316
4	Girante Impeller Roue Lauftrad Rodete	Acciaio inox AISI 316 AISI 316 stainless steel Acier inox AISI 316 Edelstahl AISI 316 Acero inoxidable AISI 316
5	Cuscinetto di guida Journal bearing Cousinet de guidage Führungslager Cojinete de guía	PTFE
6	Boccola distanziatrice Spacer bush Entretoise Distanzbuchse Casquillo distanciador	Acciaio inox AISI 316 AISI 316 stainless steel Acier inox AISI 316 Edelstahl AISI 316 Acero inoxidable AISI 316
7	Anello d'usura Wear ring Bague d'usure Schleissring Anillo de desgaste	POM
8	Albero pompa Pump shaft Arbre de pompe Pumpenwelle Eje bomba	Acciaio inox DUPLEX AISI 329 AISI 329 DUPLEX stainless steel Acier inox DUPLEX AISI 329 Edelstahl DUPLEX AISI 329 Acero inoxidable DUPLEX AISI 329
9	Manicotto Coupling Manchon Hülse Manguito	Acciaio inox DUPLEX AISI 329 AISI 329 DUPLEX stainless steel Acier inox DUPLEX AISI 329 Edelstahl DUPLEX AISI 329 Acero inoxidable DUPLEX AISI 329
10	Corpo aspirazione Suction bowl Corps d'aspiration Saugkörper Cuerpo de aspiración	Acciaio inox AISI 316 AISI 316 stainless steel Acier inox AISI 316 Edelstahl AISI 316 Acero inoxidable AISI 316
11	Griglia filtrante Suction grid Grille filtrante Filtergitter Rejilla filtrante	Acciaio inox AISI 316 AISI 316 stainless steel Acier inox AISI 316 Edelstahl AISI 316 Acero inoxidable AISI 316

Limiti di impiego

Use limits
Limites d'utilisation
Einsatzbedingungen
Limites de utilización

* Vedere pagg. 78 ÷ 80 (valore y)
* Please refer to pages 78 ÷ 80 (y data)
* Voir pages 78 ÷ 80 (valeur y)
* Siehe Seiten 78 ÷ 80 (Daten y)
* Consulte las páginas 78 ÷ 80 (valor y)

Diametro interno minimo del pozzo - Minimum well internal diameter Diamètre intérieur minimum du forage - Mindestinnendurchmesser des Brunnens - Diámetro interior mínimo del pozo:	14"
Battente minimo - Minimum positive suction head Charge d'eau minimum - Hydrostatischer Wasserdruck Altura de succión	*
Contenuto max. solidi - Max. solids contents Contenu maxi de solides - Max. Gehalt an Feststoffen Contenido máx. de sustancias sólidas	70 g/m³
Temperatura max. acqua - Max. water temperature Température maxi de l'eau - Max. Pumpwassertemperatur Temperatura máx. agua bombeada	30°C
Tempo max. di funzionamento a Q=0 - Max. running time with Q=0 Temps maxi de fonctionnement avec Q=0 - Max. Betriebsdauer bei Q=0 Tiempo máx. de funcionamiento con Q=0	2 min

Elettropompe sommerse in acciaio inox AISI 316
 AISI 316 stainless steel electric borehole pumps
 Electropompes immergées en acier inox AISI 316
 Elektrounterwassermotorpumpen aus Edelstahl AISI 316
 Bombas eléctricas sumergidas en acero inoxidable AISI 316

Catalogo generale
 General catalogue
 Catalogue général
 Hauptkatalog
 Catálogo general

PRESTAZIONI - PERFORMANCES - CARACTERISTIQUES - LEISTUNGSBEREICH - PRESTACIONES

14EX-650

Prestazioni a 50Hz, 2 poli
 Performances at 50Hz, 2 poles
 Caractéristiques à 50Hz, 2 pôles
 Leistungsbereich bei 50Hz, 2-polig
 Prestaciones a 50Hz, 2 polos

50Hz

Pompa Pump Pompe Pumpe Bomba			Portata-Capacity-Débit-Fördermenge-Caudal													
			l/min	0	3000	5000	6000	7000	8000	9000	10000	11000	12000	13000	13500	
			m³/h	0	180	300	360	420	480	540	600	660	720	780	810	
	kW	HP	l/s	0	50	83,3	100	116,6	133,3	150	166,6	183,3	200	216,6	225	
14EX-650/1-8100	75	100		54	45	41	39,5	38,5	37	35	32	28	23	17,5		
14EX-650/1-8125	92	125		61	51,5	47	45,5	44	43	41,5	39,5	36	32	26	22,5	
14EX-650/1-10150	110	150		68,5	59	54	52,5	51	50	48,5	47	45	41	35,5	31,5	
14EX-650/1-10175	130	175		76	66	60,5	58,5	57	56,5	55,5	54	52,5	49	43,5	39,5	
14EX-650/2-10200	150	200	H m	105,5	95	88	85,5	82,5	79,5	75	69,5	61,5	51,5	39	31	
14EX-650/2-10230	170	230		115	102	96	93,5	91	88	84	78,5	70,5	61	49,5	43	
14EX-650/2-10250	185	250		124	108	101,5	99,5	97	94,5	90,5	85,5	78	68,5	57	50,5	
14EX-650/3-12300	220	300		157,5	139,5	131,5	128	123,5	118,5	111,5	102	90	74,5	56,5	45,5	
14EX-650/3-12340	250	340		171	151,5	143	139,5	135,5	130,5	124	116	104	90	73	63	
14EX-650/3-12400	300	400		196	171	161,5	158	154,5	150	144,5	137,5	126,5	113	97	86,5	

Dimensioni di ingombro in mm e peso in kg

Overall dimensions in mm and weight in kg
 Dimensions en mm et masse en kg
 Abmessungen in mm, Gewicht in kg
 Medidas en mm, peso en kg

* Per le dimensioni di ingombro e i pesi dei motori vedere pagg. 91 ÷ 103
 * For motors overall dimensions and weights please refer to pages 91 ÷ 103
 * Pour les dimensions et les masses des moteurs voir pages 91 ÷ 103
 * Gesamtlänge und Gewichte der Unterwassermotoren, siehe Seiten 91 ÷ 103
 * Para la dimensiones y los pesos de los motores, consulte las páginas 91 ÷ 103

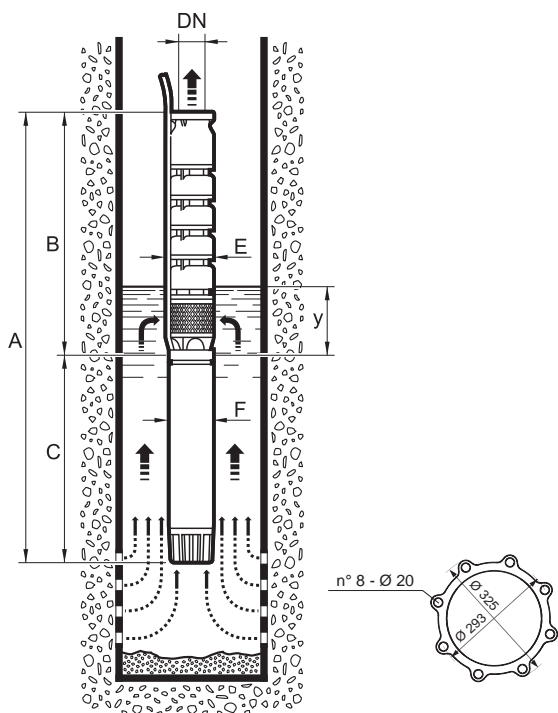

Pompa fornita completa di controflangia, bulloni e guarnizione
 Pump supplied with counterflange, bolts and gasket
 Pompe fournie avec contre-bride, boulons et joint
 Pumpe mit Gegenflansch, Schrauben und Dichtung
 La bomba se suministra con contrabrida, pernos y junta

Pompa Pump Pompe Pumpe Bomba	A	B	C	DN Ø	E Ø MAX	F	y	Peso Weight Masse Gewicht Peso	
								Pompa Pump Pompe Pumpe Bomba	Motore Motor Moteur Motor Motor
14EX-650/1-8100	*	1043	*	9"	340	190	6000	140	*
14EX-650/1-8125	*	1043	*	9"	340	190	6000	140	*
14EX-650/1-10150	*	1043	*	9"	340	237	6000	140	*
14EX-650/1-10175	*	1043	*	9"	340	237	6000	140	*
14EX-650/2-10200	*	1295	*	9"	340	237	6000	183	*
14EX-650/2-10230	*	1295	*	9"	340	237	6000	183	*
14EX-650/2-10250	*	1295	*	9"	340	237	6000	183	*
14EX-650/3-12300	*	1547	*	9"	340	286	6000	226	*
14EX-650/3-12340	*	1547	*	9"	340	286	6000	226	*
14EX-650/3-12400	*	1547	*	9"	340	286	6000	226	*

PRESTAZIONI - PERFORMANCES - CARACTERISTIQUES - LEISTUNGSBEREICH - PRESTACIONES

14EX-650

Prestazioni a 50Hz, 2 poli
Performances at 50Hz, 2 poles
Caractéristiques à 50Hz, 2 pôles
Leistungsbereich bei 50Hz, 2-polig
Prestaciones a 50Hz, 2 polos

50Hz

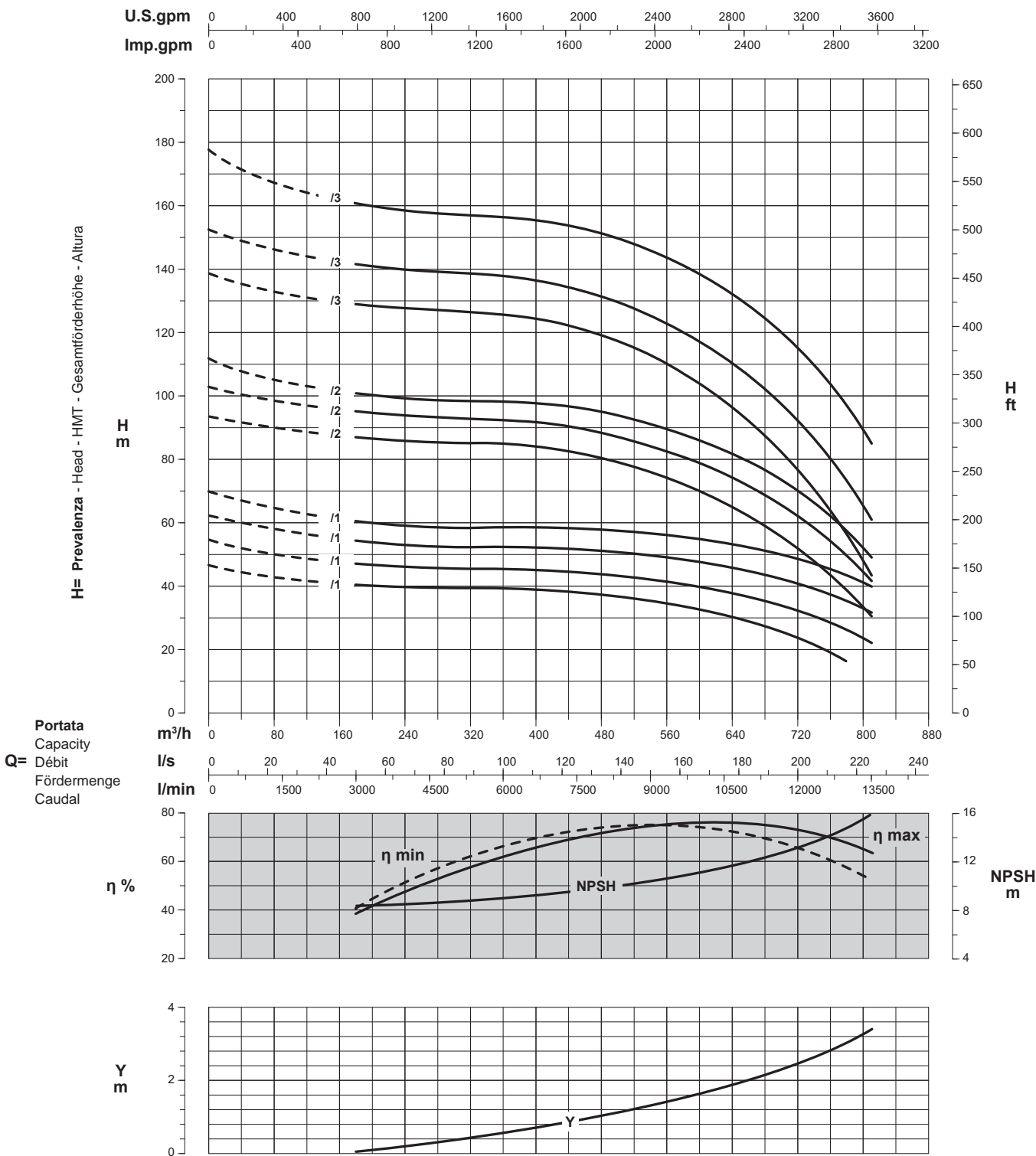

Curve per liquidi aventi densità 1000 kg/m³ - viscosità 1 mm²/s alla temperatura di 20°C
Curves established for liquid density 1000 kg/m³ - viscosity 1 mm²/s - temperature 20°C
Courbes établies pour liquides densité 1000 kg/m³ - viscosité 1 mm²/s - température 20°C
Leistungskurve für Flüssigkeiten mit Dichtigkeit von 1000 kg/m³ - Viskosität 1 mm²/s - Temp. 20°C
Curvas para líquidos con densidad 1000 kg/m³ - viscosidad 1 mm²/s a la temperatura de 20°C

η %
Rendimento della pompa
Pump efficiency
Rendement de la pompe
Wirkungsgrad
Eficiencia de la bomba

Y
Perdita di carico della valvola
Non return valve loss
Perte de charge du clapet
Rückschlagventilverluste
Pérdidas de carga válvula

Riduzione rendimento
Efficiency reduction
Réduction du rendement
Leistungsminderung
Reducción de eficiencia

Possibili aggiornamenti senza preavviso - Revision possible without prior notice - Mises à jour éventuelles sans préavis - Techn. Änderungen vorbehalten - Posibles actualizaciones sin preaviso

Elettropompe sommerse in acciaio inox AISI 316
 AISI 316 stainless steel electric borehole pumps
 Electropompes immergées en acier inox AISI 316
 Elektrounterwassermotorpumpen aus Edelstahl AISI 316
 Bombas eléctricas sumergidas en acero inoxidable AISI 316

Catalogo generale
 General catalogue
 Catalogue général
 Hauptkatalog
 Catálogo general

PRESTAZIONI - PERFORMANCES - CARACTERISTIQUES - LEISTUNGSBEREICH - PRESTACIONES

14EX-650

Prestazioni a 60Hz, 2 poli
 Performances at 60Hz, 2 poles
 Caractéristiques à 60Hz, 2 pôles
 Leistungsbereich bei 60Hz, 2-polig
 Prestaciones a 60Hz, 2 polos

60Hz

Pompa Pump Pompe Pumpe Bomba			Portata-Capacity-Débit-Fördermenge-Caudal												
			l/min	0	3000	5000	6000	7000	8000	9000	10000	11000	12000	13000	14000
			m³/h	0	180	300	360	420	480	540	600	660	720	780	840
			l/s	0	50	83,3	100	116,6	133,3	150	166,6	183,3	200	216,6	233,3
14EX-650/1-10150T	110	150	H m	67	58	51	48,5	47	45,5	44,5	43	40	35,5	28,5	
14EX-650/1-10175T	130	175		78	67,5	61	58,5	56	54,5	53	51,5	49,5	45	38	25,5
14EX-650/1-10200T	150	200		84,5	73,5	67	64	61,5	59,5	58	56,5	55	51	45,5	36
14EX-650/1-10230T	170	230		96,5	83	76	73	71	69	68	67	65	61	53	40
14EX-650/1-10250T	185	250		100	86	79	76	73,5	71,5	70,5	69,5	68	64,5	58	45,5
14EX-650/1-12300T	220	300		111	98	89	86	83,5	82	81	80	78,5	75,5	68,5	54
14EX-650/2-12340T	250	340		150,5	138	130	125,5	121,5	118	114,5	111	106,5	98	85,5	66,5
14EX-650/2-12400T	300	400		175	155,5	147	143	139,5	136	133,5	130,5	126,5	119	107	88,5

Dimensioni di ingombro in mm e peso in kg

Overall dimensions in mm and weight in kg
 Dimensions en mm et masse en kg
 Abmessungen in mm, Gewicht in kg
 Medidas en mm, peso en kg

* Per le dimensioni di ingombro e i pesi dei motori vedere pagg. 91 ÷ 103
 * For motors overall dimensions and weights please refer to pages 91 ÷ 103
 * Pour les dimensions et les masses des moteurs voir pages 91 ÷ 103
 * Gesamtlänge und Gewichte der Unterwassermotoren, siehe Seiten 91 ÷ 103
 * Para la dimensiones y los pesos de los motores, consulte las páginas 91 ÷ 103

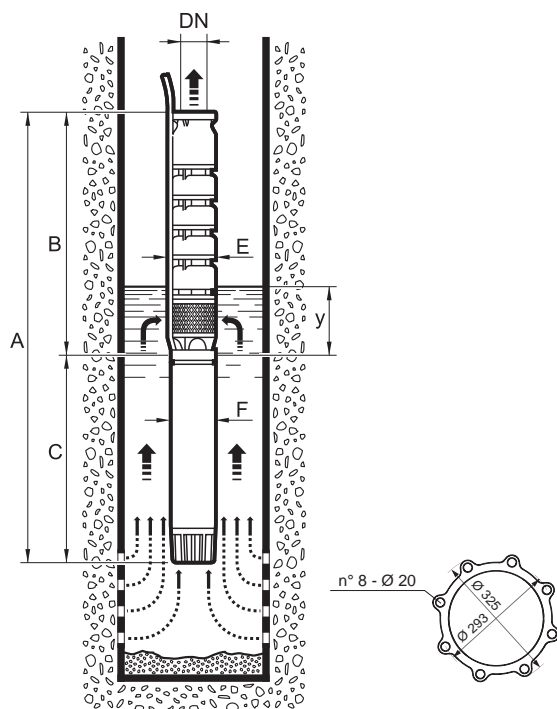

Pompa fornita completa di controflangia, bulloni e guarnizione
 Pump supplied with counterflange, bolts and gasket
 Pompe fournie avec contre-bride, boulons et joint
 Pumpe mit Gegenflansch, Schrauben und Dichtung
 La bomba se suministra con contrabrida, pernos y junta

Pompa Pump Pompe Pumpe Bomba	A	B	C	DN	E	F	y	Peso Weight Masse Gewicht Peso	
								Pompa Pump Pompe Pumpe Bomba	Motore Motor Moteur Motor Motor
14EX-650/1-10150	*	1043	*	9"	340	237	7000	140	*
14EX-650/1-10175	*	1043	*	9"	340	237	7000	140	*
14EX-650/1-10200	*	1043	*	9"	340	237	7000	140	*
14EX-650/1-10230	*	1043	*	9"	340	237	7000	140	*
14EX-650/1-10250	*	1043	*	9"	340	237	7000	140	*
14EX-650/1-12300	*	1043	*	9"	340	286	7000	140	*
14EX-650/2-12340	*	1295	*	9"	340	286	7000	183	*
14EX-650/2-12400	*	1295	*	9"	340	286	7000	183	*

PRESTAZIONI - PERFORMANCES - CHARACTERISTIQUES - LEISTUNGSBEREICH - PRESTACIONES

14EX-650

Prestazioni a 60Hz, 2 poli
Performances at 60Hz, 2 poles
Caractéristiques à 60Hz, 2 pôles
Leistungsbereich bei 60Hz, 2-polig
Prestaciones a 60Hz, 2 polos

60Hz

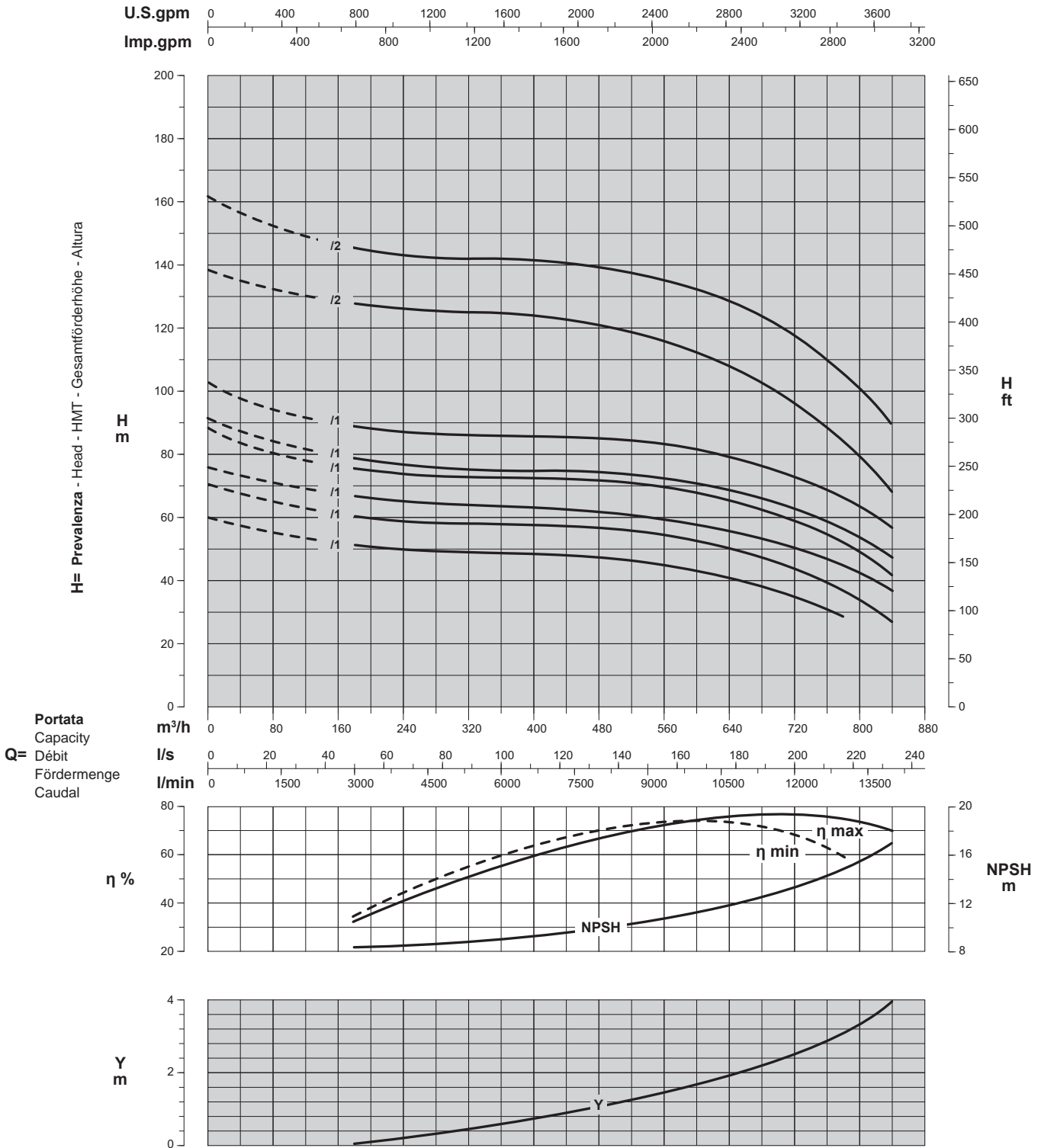

Curve per liquidi aventi densità 1000 kg/m³ - viscosità 1 mm²/s alla temperatura di 20°C
Curves established for liquid density 1000 kg/m³ - viscosity 1 mm²/s - temperature 20°C
Courbes établies pour liquides densité 1000 kg/m³ - viscosité 1 mm²/s - température 20°C
Leistungskurve für Flüssigkeiten mit Dichtigkeit von 1000 kg/m³ - Viskosität 1 mm²/s - Temp. 20°C
Curvas para líquidos con densidad 1000 kg/m³ - viscosidad 1 mm²/s a la temperatura de 20°C

η %
Rendimento della pompa
Pump efficiency
Rendement de la pompe
Wirkungsgrad
Eficiencia de la bomba

Y
Perdita di carico della valvola
Non return valve loss
Perte de charge du clapet
Rückschlagventilverluste
Pérdidas de carga válvula

Riduzione rendimento
Efficiency reduction
Réduction du rendement
Leistungsminderung
Reducción de eficiencia

Elettropompe sommerse in acciaio inox AISI 316
 AISI 316 stainless steel electric borehole pumps
 Electropompes immergées en acier inox AISI 316
 Elektrounterwassermotorpumpen aus Edelstahl AISI 316
 Bombas eléctricas sumergidas en acero inoxidable AISI 316

16EX-1000

Catalogo generale
 General catalogue
 Catalogue général
 Hauptkatalog
 Catálogo general

CARATTERISTICHE - CHARACTERISTICS - CARACTERISTIQUES - CHARAKTERISTIK - CARACTERÍSTICAS

16"



EXTREME

Identificazione pompa

Pump identification
 Identification de la pompe
 Bedeutung der Abkürzungen
 Identificación bomba

Diametro minimo del pozzo in pollici
 Minimum well diameter in inches
 Diamètre mini du forage en pouces
 Mindestinnendurchmesser des Brunnens
 Diámetro interior mínimo del pozo en pulgadas

16

Tipo pompa (semiassiale)

Pump type (mixed-flow)
 Type de pompe (semi-axiale)
 Pumpentyp (halbaxial)
 Bomba tipo (semiaxial)

E

Esecuzione inossidabile

Stainless steel execution
 Exécution en acier inox
 Edelstahl-Ausführung
 Fabricación inoxidable

X

-

Portata max. al B.E.P.

B.E.P. max. capacity
 Débit au meilleur rendement
 Fördermenge maximale zu B.E.P.
 Caudal máxima al B.E.P.

1000

/

/

Numero di stadi

Number of stages
 Nombre d'étages
 Anzahl der Stufen
 Número de etapas

1

1

÷

2

-

-

Diametro esterno motore in pollici

Motor external diameter in inches
 Diamètre extérieur du moteur en pouces
 Außendurchmesser des Motors
 Diámetro exterior de motor en pulgadas

10

10

÷

12

Potenza nominale in CV

Nominal power in HP
 Puissance nominale en CV
 Nennleistung in PS
 Potencia nominal en CV

175

175

÷

540

16EX-1000/1-10175

Elettropompa sommersa semiassiale per pozzo da 16" - Esecuzione inossidabile - Portata max. al B.E.P. 1000 m³/h - 1 stadio - Motore da 10" - Potenza nominale 175 CV

Borehole electric mixed-flow pump for 16" well - Stainless steel execution - B.E.P. max. capacity 1000 m³/h - 1 stage - 10" motor - 175 HP nominal power

Electropompe immergée semi-axiale pour forage de 16" - Exécution en acier inox - Débit au meilleur rendement 1000 m³/h - 1 étage, moteur 10" - Puissance nominale 175 CV

Halbaxial-Unterwassermotorpumpe für 16" Brunnen - Edelstahl-Ausführung - Fördermenge maximale zu B.E.P. 1000 m³/h - 1 Stufe - 10" Motor - Nennleistung 175 PS

Bomba eléctrica sumergida semiaxial para pozo de 16" - Fabricación inoxidable - Caudal máxima al B.E.P. 1000 m³/h - 1 etapa - Motor de 10" - Potencia 175 CV

Campi di utilizzo della serie

Performance range
 Champs d'utilisation
 Anwendungsbereiche
 Campos de utilización

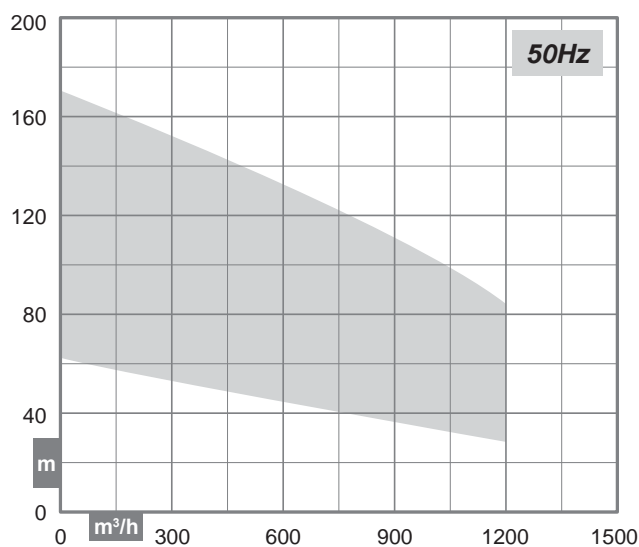

Costruzione

Construction
 Construction
 Konstruktion
 Construcción

Corpi pompa di tipo centrifugo multistadio a flusso semiassiale con valvola di ritegno incorporata nel corpo di mandata

Mixed-flow centrifugal multistage wet end with incorporated retaining valve

Corps de pompe du type semi-axiale, centrifuge multicellulaire avec clapet de retenue incorporé dans le corps de refoulement

Mehrstufige halbaxiale Kreiselpumpe mit integriertem Rückschlagventil am Druckstutzen

Cuerpos de bomba de tipo centrifugo semiaxial multietapa, con válvula de Retención incorporada en el cuerpo de impulsión

CARATTERISTICHE - CHARACTERISTICS - CARACTERISTIQUES - CHARAKTERISTIK - CARACTERÍSTICAS

Distinta materiali

List of parts and materials
Nomenclature et matériaux
Konstruktion und Werkstoffe
Detalle partes y materiales

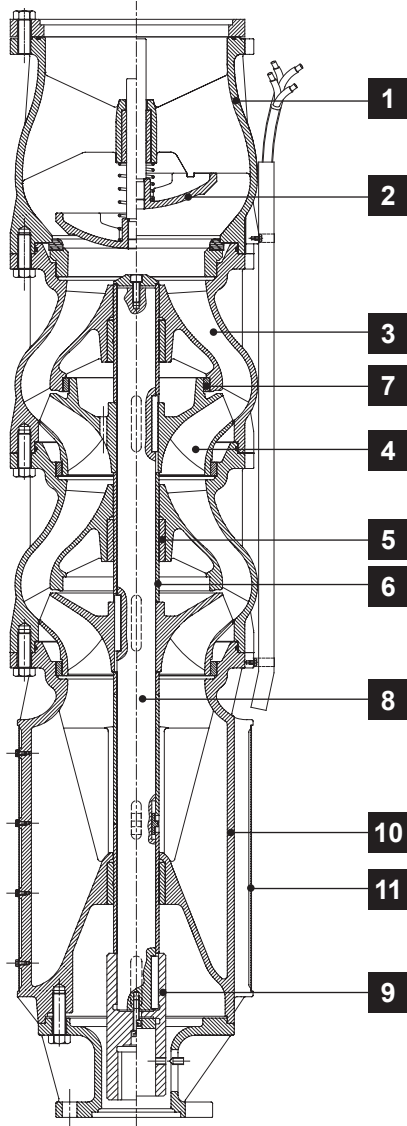

	Componente Component Désignation Komponente Componente	Materiale Material Matière Werkstoff Material
1	Corpo premente Delivery bowl Sortie Druckkörper Cuerpo impulsión	Acciaio inox AISI 316 AISI 316 stainless steel Acier inox AISI 316 Edelstahl AISI 316 Acero inoxidable AISI 316
2	Valvola di ritegno Retaining valve Clapet de retenue Rückschlagventil Válvula de retención	Acciaio inox AISI 316 AISI 316 stainless steel Acier inox AISI 316 Edelstahl AISI 316 Acero inoxidable AISI 316
3	Diffusore Diffuser Diffuseur Diffusor Difusor	Acciaio inox AISI 316 AISI 316 stainless steel Acier inox AISI 316 Edelstahl AISI 316 Acero inoxidable AISI 316
4	Girante Impeller Roue Laufrad Rodete	Acciaio inox AISI 316 AISI 316 stainless steel Acier inox AISI 316 Edelstahl AISI 316 Acero inoxidable AISI 316
5	Cuscinetto di guida Journal bearing Cousinet de guidage Führungslager Cojinete de guía	PTFE
6	Boccola distanziatrice Spacer bush Entretoise Distanzbuchse Casquillo distanciador	Acciaio inox AISI 316 AISI 316 stainless steel Acier inox AISI 316 Edelstahl AISI 316 Acero inoxidable AISI 316
7	Anello d'usura Wear ring Bague d'usure Schleissring Anillo de desgaste	POM
8	Albero pompa Pump shaft Arbre de pompe Pumpenwelle Eje bomba	Acciaio inox DUPLEX AISI 329 AISI 329 DUPLEX stainless steel Acier inox DUPLEX AISI 329 Edelstahl DUPLEX AISI 329 Acero inoxidable DUPLEX AISI 329
9	Manicotto Coupling Manchon Hülse Manguito	Acciaio inox DUPLEX AISI 329 AISI 329 DUPLEX stainless steel Acier inox DUPLEX AISI 329 Edelstahl DUPLEX AISI 329 Acero inoxidable DUPLEX AISI 329
10	Corpo aspirazione Suction bowl Corps d'aspiration Saugkörper Cuerpo de aspiración	Acciaio inox AISI 316 AISI 316 stainless steel Acier inox AISI 316 Edelstahl AISI 316 Acero inoxidable AISI 316
11	Griglia filtrante Suction grid Grille filtrante Filtergitter Rejilla filtrante	Acciaio inox AISI 316 AISI 316 stainless steel Acier inox AISI 316 Edelstahl AISI 316 Acero inoxidable AISI 316

Limiti di impiego

Use limits
Limites d'utilisation
Einsatzbedingungen
Limites de utilización

* Vedere pag. 84 (valore y)
* Please refer to page 84 (y data)
* Voir page 84 (valeur y)
* Siehe Seite 84 (Daten y)
* Consulte la página 84 (valor y)

Diametro interno minimo del pozzo - Minimum well internal diameter Diamètre intérieur minimum du forage - Mindestinnendurchmesser des Brunnens - Diámetro interior mínimo del pozo:	16"
Battente minimo - Minimum positive suction head Charge d'eau minimum - Hydrostatischer Wasserdruck Altura de succión	*
Contenuto max. solidi - Max. solids contents Contenu maxi de solides - Max. Gehalt an Feststoffen Contenido máx. de sustancias sólidas	70 g/m³
Temperatura max. acqua - Max. water temperature Température maxi de l'eau - Max. Pumpwassertemperatur Temperatura máx. agua bombeada	30°C
Tempo max. di funzionamento a Q=0 - Max. running time with Q=0 Temps maxi de fonctionnement avec Q=0 - Max. Betriebsdauer bei Q=0 Tiempo máx. de funcionamiento con Q=0	2 min

Possibili aggiornamenti senza preavviso - Revision possible without prior notice - Mises à jour éventuelles sans préavis - Techn. Änderungen vorbehalten - Posibles actualizaciones sin preaviso

Elettropompe sommerse in acciaio inox AISI 316
 AISI 316 stainless steel electric borehole pumps
 Electropompes immergées en acier inox AISI 316
 Elektrounterwassermotorpumpen aus Edelstahl AISI 316
 Bombas eléctricas sumergidas en acero inoxidable AISI 316

Catalogo generale
 General catalogue
 Catalogue général
 Hauptkatalog
 Catálogo general

PRESTAZIONI - PERFORMANCES - CARACTERISTIQUES - LEISTUNGSBEREICH - PRESTACIONES

16EX-1000

Prestazioni a 50Hz, 2 poli
 Performances at 50Hz, 2 poles
 Caractéristiques à 50Hz, 2 pôles
 Leistungsbereich bei 50Hz, 2-polig
 Prestaciones a 50Hz, 2 polos

50Hz

Pompa Pump Pompe Pumpe Bomba			Portata-Capacity-Débit-Fördermenge-Caudal													
			l/min	0	4000	6000	8000	10000	12000	14000	15000	16000	17000	18000	20000	
			m³/h	0	240	360	480	600	720	840	900	960	1020	1080	1200	
	kW	HP	l/s	0	66.6	100	133,3	166,6	200	233,3	250	266,6	283,3	300	333,3	
16EX-1000/1-10175	130	175	H m	63,5	55,5	50,5	46	43	40,5	38	36	33	29,5	25,5		
16EX-1000/1-10200	150	200		69,5	61,5	57	53	49,5	47	45	43,5	41,5	38,5	35		
16EX-1000/1-10230	170	230		75,5	68	63	59,5	56,5	54	52	50,5	48,5	45,5	42	30,5	
16EX-1000/1-10250	185	250		80,5	72,5	67,5	63,5	60,5	58	56	54,5	53	50	47	37	
16EX-1000/1-12300	220	300		91	83	77,5	73	69	66	64	63	62	59,5	57	49	
16EX-1000/2-12340	250	340		122,5	108,5	99,5	91,5	85,5	81	77	73,5	68	60,5	50,5		
16EX-1000/2-12400	300	400		139,5	123	114	106	99,5	94,5	90,5	87,5	83	76,5	69		
16EX-1000/2-12475	350	475		155	139	129,5	121,5	114,5	110	105,5	104	100,5	95	87,5	66	
16EX-1000/2-12540	400	540		170	153,5	143,5	134,5	127,5	122	117,5	116,5	113,5	108,5	102,5	84	

Dimensioni di ingombro in mm e peso in kg
 Overall dimensions in mm and weight in kg
 Dimensions en mm et masse en kg
 Abmessungen in mm, Gewicht in kg
 Medidas en mm, peso en kg

* Per le dimensioni di ingombro e i pesi dei motori vedere pagg. 91 ÷ 103
 * For motors overall dimensions and weights please refer to pages 91 ÷ 103
 * Pour les dimensions et les masses des moteurs voir pages 91 ÷ 103
 * Gesamtlänge und Gewichte der Unterwassermotoren, siehe Seiten 91 ÷ 103
 * Para la dimensiones y los pesos de los motores, consulte las páginas 91 ÷ 103

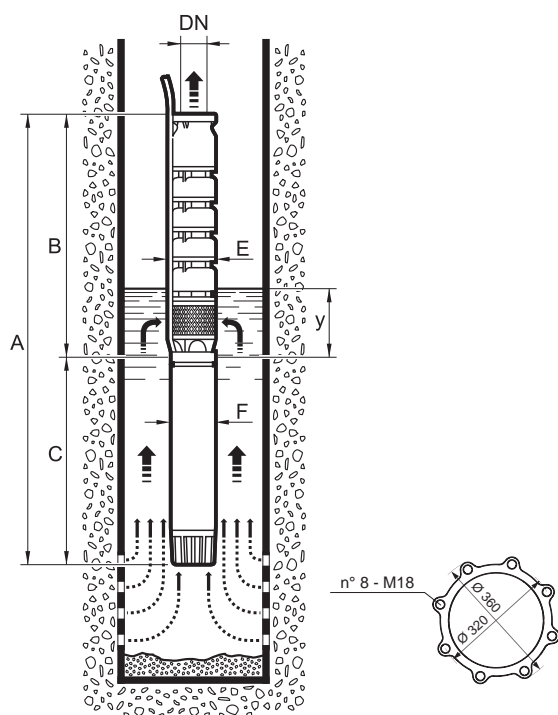

Pompa fornita completa di controflangia, bulloni e guarnizione
 Pump supplied with counterflange, bolts and gasket
 Pompe fournie avec contre-bride, boulons et joint
 Pumpe mit Gegenflansch, Schrauben und Dichtung
 La bomba se suministra con contrabrida, pernos y junta

Pompa Pump Pompe Pumpe Bomba	A	B	C	DN Ø	E Ø MAX	F	y	Peso Weight Masse Gewicht Peso	
								Pompa Pump Pompe Pumpe Bomba	Motore Motor Moteur Motor Motor
16EX-1000/1-10175	*	1260	*	10"	381	286	10000	220	*
16EX-1000/1-10200	*	1260	*	10"	381	286	10000	220	*
16EX-1000/1-10230	*	1260	*	10"	381	286	10000	220	*
16EX-1000/1-10250	*	1260	*	10"	381	286	10000	220	*
16EX-1000/1-12300	*	1260	*	10"	381	286	10000	220	*
16EX-1000/2-12340	*	1545	*	10"	381	286	10000	300	*
16EX-1000/2-12400	*	1545	*	10"	381	286	10000	300	*
16EX-1000/2-12475	*	1545	*	10"	381	286	10000	300	*
16EX-1000/2-12540	*	1545	*	10"	381	286	10000	300	*

PRESTAZIONI - PERFORMANCES - CHARACTERISTIQUES - LEISTUNGSBEREICH - PRESTACIONES

16EX-1000

Prestazioni a 50Hz, 2 poli
Performances at 50Hz, 2 poles
Caractéristiques à 50Hz, 2 pôles
Leistungsbereich bei 50Hz, 2-polig
Prestaciones a 50Hz, 2 polos

50Hz

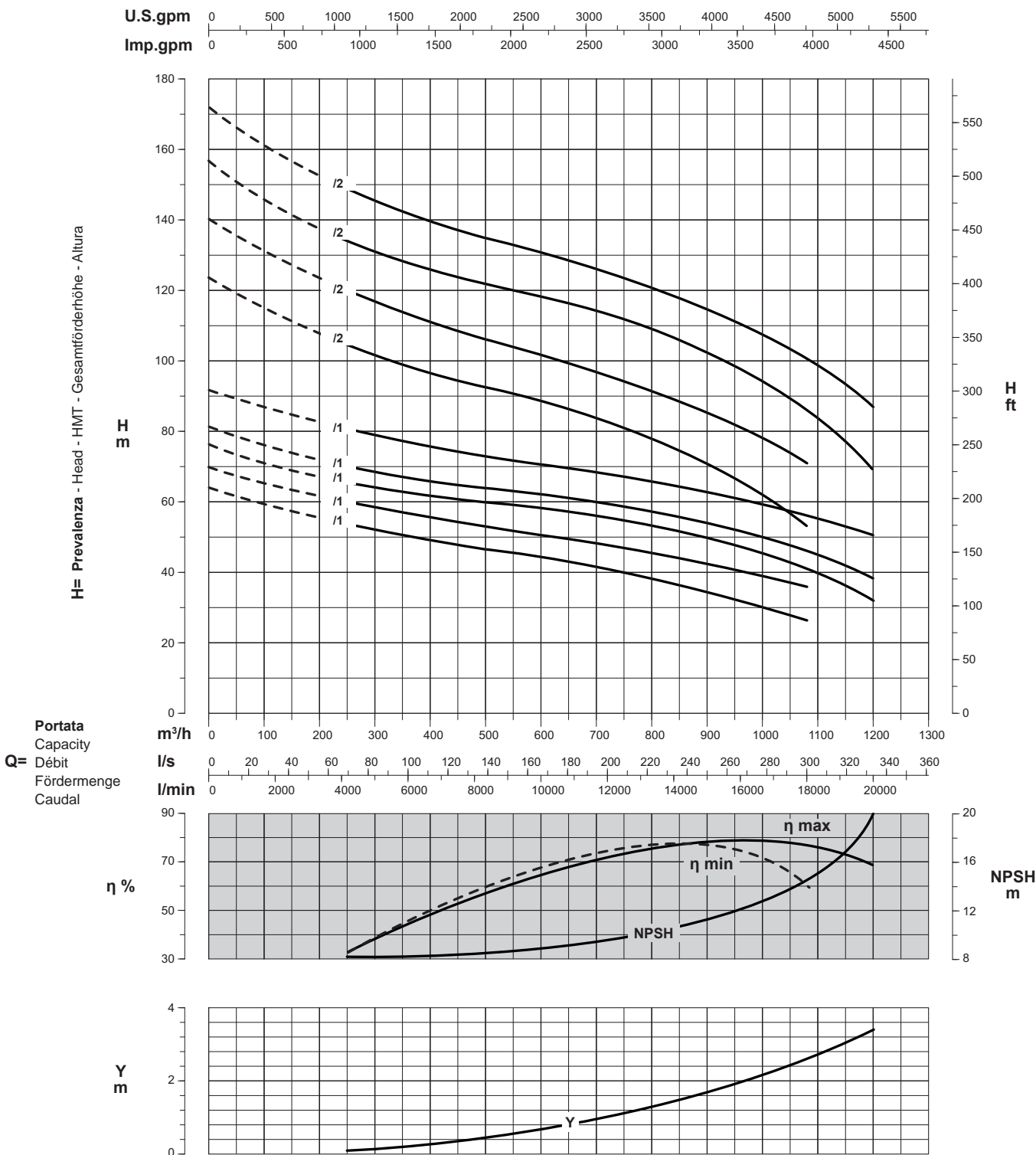

Curve per liquidi aventi densità 1000 kg/m³ - viscosità 1 mm²/s alla temperatura di 20°C
Curves established for liquid density 1000 kg/m³ - viscosity 1 mm²/s - temperature 20°C
Courbes établies pour liquides densité 1000 kg/m³ - viscosité 1 mm²/s - température 20°C
Leistungskurve für Flüssigkeiten mit Dichtigkeit von 1000 kg/m³ - Viskosität 1 mm²/s - Temp. 20°C
Curvas para líquidos con densidad 1000 kg/m³ - viscosidad 1 mm²/s a la temperatura de 20°C

η %
Rendimento della pompa
Pump efficiency
Rendement de la pompe
Wirkungsgrad
Eficiencia de la bomba

Y
Perdita di carico della valvola
Non return valve loss
Perte de charge du clapet
Rückschlagventilverluste
Pérdidas de carga válvula

Riduzione rendimento
Efficiency reduction
Réduction du rendement
Leistungsminderung
Reducción de eficiencia

INFORMAZIONI TECNICHE - TECHNICAL INFORMATION - INFORMATIONS TECHNIQUES - TECHNISCHE INFORMATIONEN - DATOS TÉCNICOS

Dimensioni di accoppiamento motori elettrici sommersi

Submersible motors coupling dimensions
 Dimensions des brides et arbres des moteurs électriques immergés
 Kupplungsabmessungen der Unterwassermotoren
 Medidas de acoplamiento de los motores

6N - 6TN

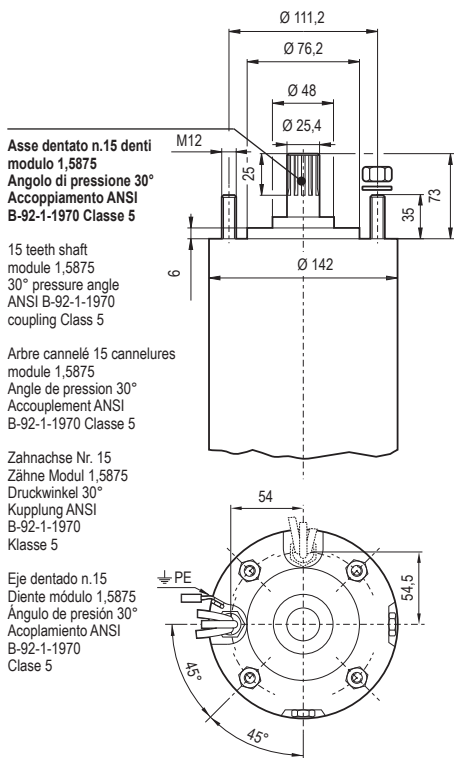

6F - 6TF

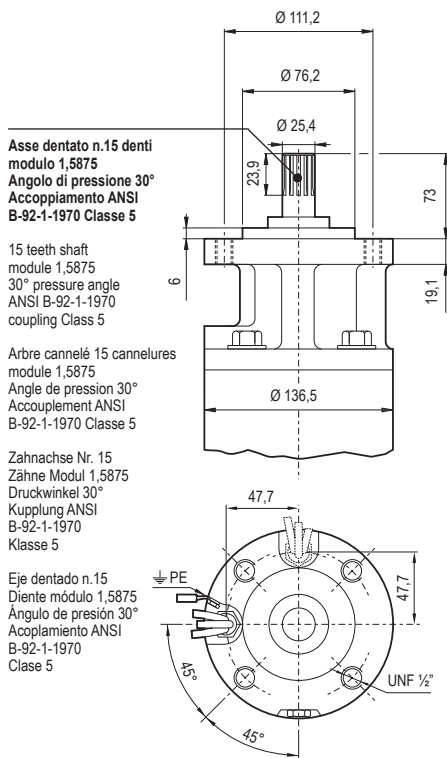

6SG - 6TSG

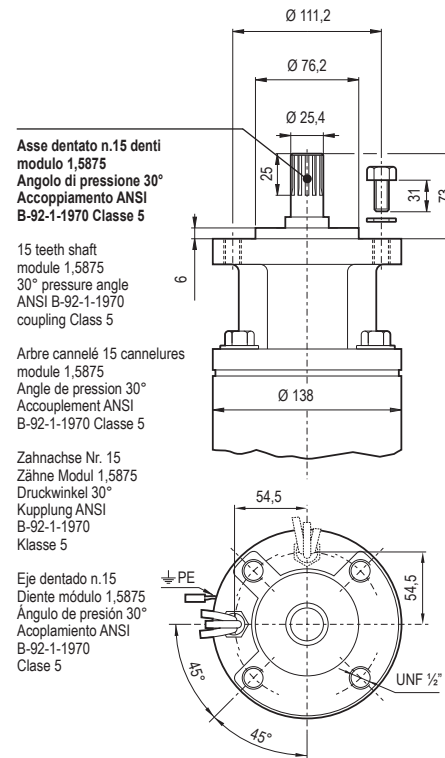

8N - 8TN

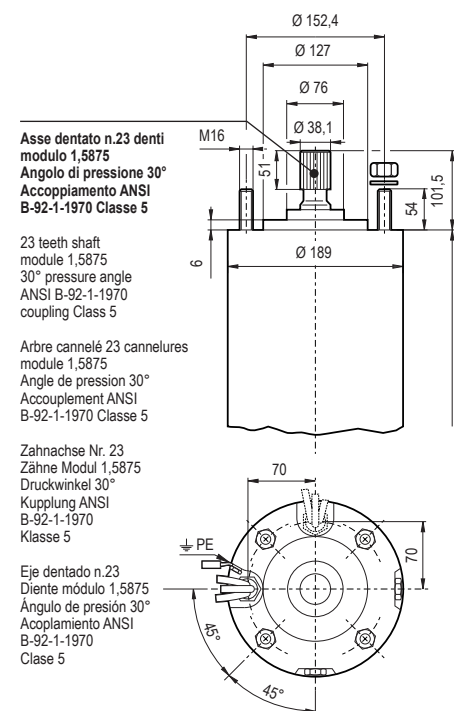

8150N

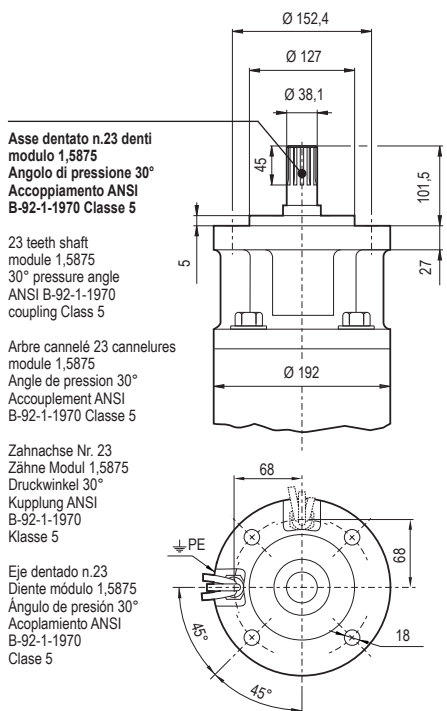

8FRW - 8TFW

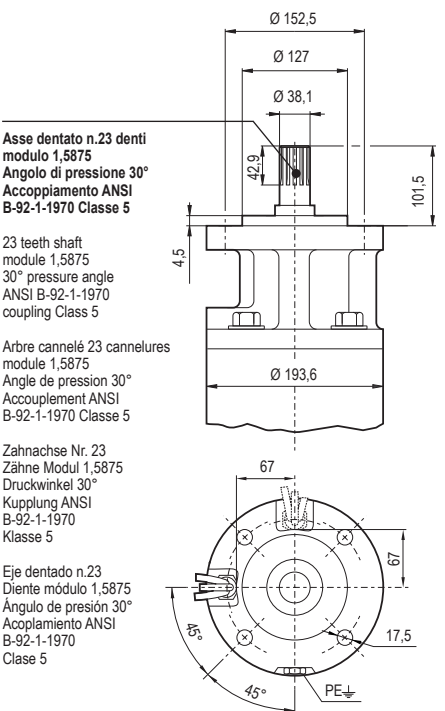

Possibili aggiornamenti senza preavviso - Revision possible without prior notice - Mises à jour éventuelles sans préavis - Techn. Änderungen vorbehalten - Posibles actualizaciones sin preaviso

INFORMAZIONI TECNICHE - TECHNICAL INFORMATION - INFORMATIONS TECHNIQUES - TECHNISCHE INFORMATIONEN - DATOS TÉCNICOS

Dimensioni di accoppiamento motori elettrici sommersi

Submersible motors coupling dimensions

Dimensions des brides et arbres des moteurs électriques immergés

Kupplungsabmessungen der Unterwassermotoren

Medidas de acoplamiento de los motores

10N - 10TN

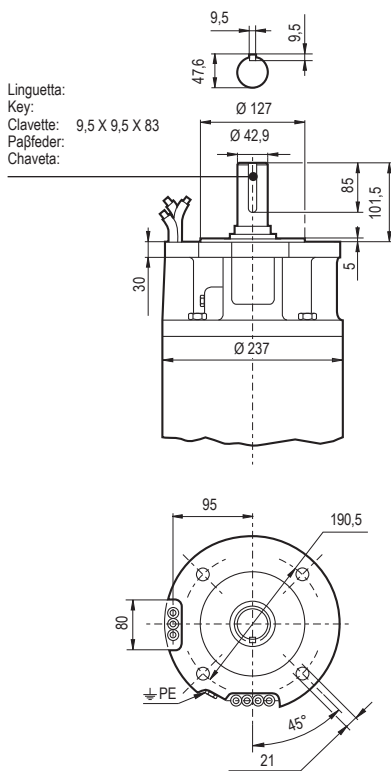

10FRW - 10TFW

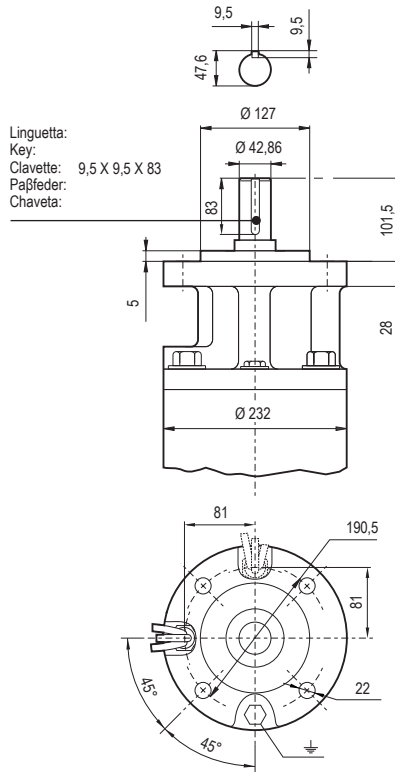

12N - 12TN

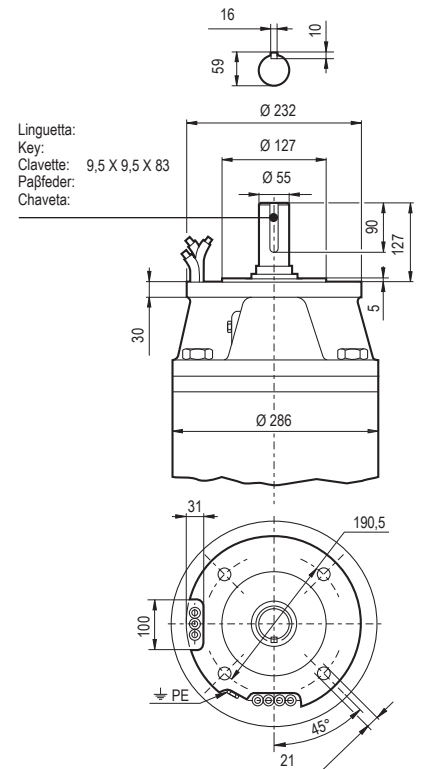

12FRW

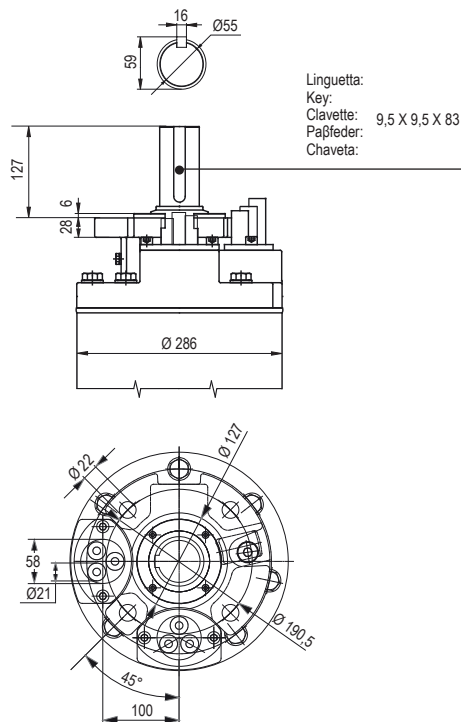

Motori elettrici sommersi a 2 poli
 2 poles - electric submersible motors
 Moteurs électriques immergés 2 pôles
 2-polig Unterwassermotoren
 Motores electricos sumergidos de 2 polos

Catalogo generale
 General catalogue
 Catalogue général
 Hauptkatalog
 Catálogo general

INFORMAZIONI TECNICHE - TECHNICAL INFORMATION - INFORMATIONS TECHNIQUES - TECHNISCHE INFORMATIONEN - DATOS TÉCNICOS

Distinta materiali

List of parts and materials
 Nomenclature et matériaux
 Konstruktion und Werkstoffe
 Detalle partes y materiales

6F* - 6TF* - 6SG - 6TSG

Tipo motore: incapsulato

Motor type: encapsulated
 Type du moteur: encapsulé
 Motortyp: gekapselt
 Tipo motor: encapsulado

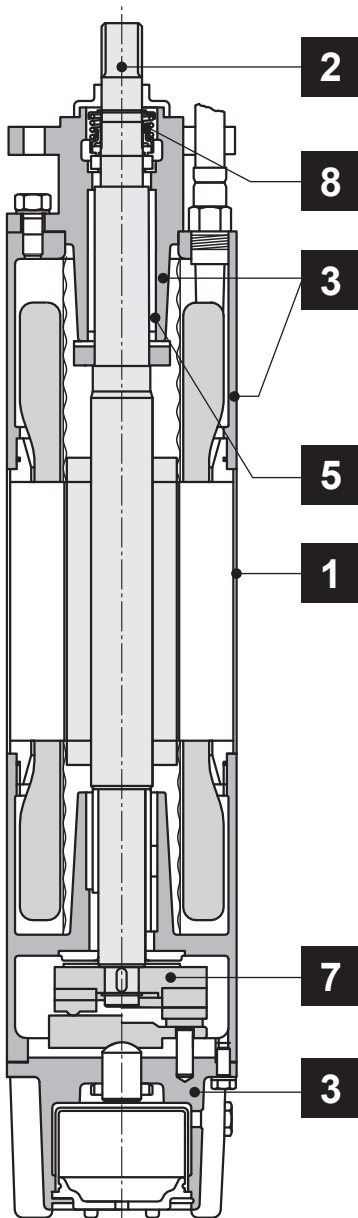

	Componente Component Désignation Komponente Componente	Materiale Material Matière Werkstoff Material
1	Camicia statore Stator casing Chemise du stator Statormantel Estructura estator	Acciaio inox Stainless steel Acier inox Edelstahl Acero inoxidable
2	Albero Shaft Arbre Welle Eje	Acciaio inox Stainless steel Acier inox Edelstahl Acero inoxidable
3	Supporti Supports Supports Gehäuse Soporte	Ghisa Cast iron Fonte Grauguss Fundición de hierro
5	Cuscinetti di guida a boccola Journal bearings Coussinets de guidage Axiallager Cojinete guía a buje	Acciaio cromato / Grafite (6F-6TF) Chromé steel / Graphite (6F-6TF) Acier chromé / Graphite (6F-6TF) Chromstahl / Graphit (6F-6TF) Acero al cromo / Grafito (6F-6TF)
5	Cuscinetti di guida a boccola Journal bearings Coussinets de guidage Axiallager Cojinete guía a buje	Acciaio inox / Grafite (6SG-6TSG) Stainless steel / Graphite (6SG-6TSG) Acier inox / Graphite (6SG-6TSG) Edelstahl / Graphit (6SG-6TSG) Acero inoxidable / Grafito (6SG-6TSG)
7	Cuscinetto reggispinta Thrust bearing Butée Drucklager Cojinete de empuje	Acciaio inox / Grafite Stainless steel / Graphite Acier inox / Graphite Edelstahl / Graphit Acero inoxidable / Grafito
8	Tenuta meccanica d'albero Shaft mechanical seal Garniture mécanique sur l'arbre Gleitringdichtung Sello mecánico eje	Grafite / Ceramica (6F-6TF) Graphite / Ceramic (6F-6TF) Graphite / Céramique (6F-6TF) Graphit / Keramik (6F-6TF) Grafito / Cerámica (6F-6TF)
8	Tenuta meccanica d'albero Shaft mechanical seal Garniture mécanique sur l'arbre Gleitringdichtung Sello mecánico eje	Carburo di silicio / Carburo di silicio (6SG-6TSG) Silicon carbide / Silicon carbide (6SG-6TSG) Carbure de silicium / Carbure de silicium (6SG-6TSG) Siliziumkarbid / Siliziumkarbid (6SG-6TSG) Carburo de silicio / Carburo de silicio (6SG-6TSG)

Disponibili anche in esecuzione in acciaio inox AISI 316

Also available in AISI 316 stainless steel execution

* Disponibles avec exécution en acier inox AISI 316

Verfügbar auch in der Ausführung aus Edelstahl AISI 316

Disponibles también en la versión en acero inoxidable AISI 316

Possibili aggiornamenti senza preavviso - Revision possible without prior notice - Mises à jour éventuelles sans préavis - Techn. Änderungen vorbehalten - Posibles actualizaciones sin preaviso

INFORMAZIONI TECNICHE - TECHNICAL INFORMATION - INFORMATIONS TECHNIQUES - TECHNISCHE INFORMATIONEN - DATOS TÉCNICOS

Distinta materiali

List of parts and materials
Nomenclature et matériaux
Konstruktion und Werkstoffe
Detalle partes y materiales

6N - 8N - 8150N - 10N - 12N - 8FRW* - 10FRW* - 12FRW*
6TN - 8TN - 8150TN - 10TN - 12TN - 8TFW* - 10TFW*

Tipo motore: riavvolgibile in bagno acqua

Motor type: rewindable water filled
Type du moteur: rebobinable à bain d'eau
Motortyp: Naßläufer, wiederwickelbar
Tipo motor: rebobinable en baño de agua

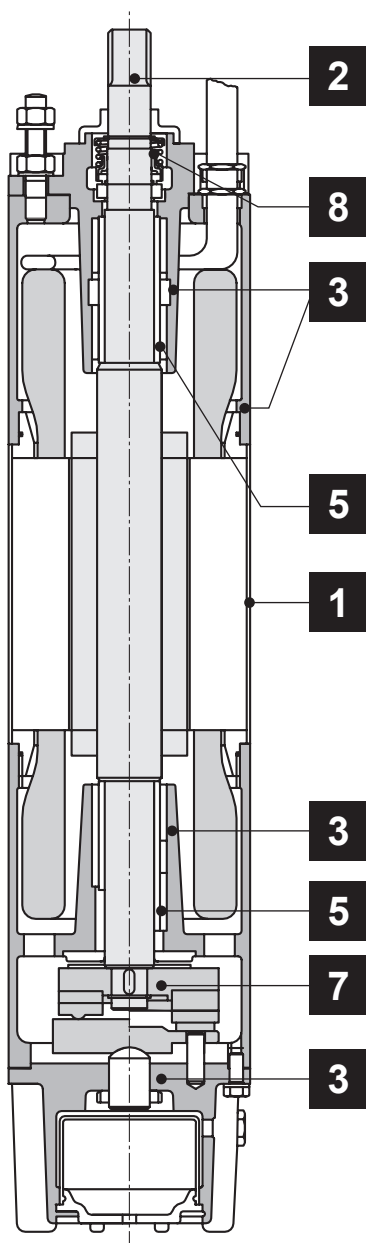

	Componente Component Désignation Komponente Componente	Materiale Material Matière Werkstoff Material
1	Camicia statore Stator casing Chemise du stator Statormantel Estructura estator	Acciaio inox Stainless steel Acier inox Edelstahl Acero inoxidable
2	Albero Shaft Arbre Welle Eje	Acciaio inox Stainless steel Acier inox Edelstahl Acero inoxidable
3	Supporti Supports Supports Gehäuse Soporte	Ghisa Cast iron Fonte Grauguss Fundición de hierro
5	Cuscinetti di guida a boccola Journal bearings Cousinets de guidage Axiallager Cojinete guía a buje	Acciaio Cromato / Grafite (6N-6TN-8N-8TN-8FRW-8TFW-10FRW-10TFW-12FRW) Chrome Steel / Graphite (6N-6TN-8N-8TN-8FRW-8TFW-10FRW-10TFW-12FRW) Acciaio Cromato / Grafite (6N-6TN-8N-8TN-8FRW-8TFW-10FRW-10TFW-12FRW) Acier Chrome / Graphite (6N-6TN-8N-8TN-8FRW-8TFW-10FRW-10TFW-12FRW) Acciaio Cromato / Grafite (6N-6TN-8N-8TN-8FRW-8TFW-10FRW-10TFW-12FRW) Chromstahl / Graphit (6N-6TN-8N-8TN-8FRW-8TFW-10FRW-10TFW-12FRW) Acciaio Cromato / Grafite (6N-6TN-8N-8TN-8FRW-8TFW-10FRW-10TFW-12FRW) Acero al cromo / Grafito (6N-6TN-8N-8TN-8FRW-8TFW-10FRW-10TFW-12FRW)
5	Cuscinetti di guida a boccola Journal bearings Cousinets de guidage Axiallager Cojinete guía a buje	Acciaio inox / Grafite (8150N-8150TN-10N-10TN) Stainless steel / Graphite (8150N-8150TN-10N-10TN) Acciaio inox / Grafite (8150N-8150TN-10N-10TN) Acier inox / Graphite (8150N-8150TN-10N-10TN) Acciaio inox / Grafite (8150N-8150TN-10N-10TN) Edelstahl / Graphit (8150N-8150TN-10N-10TN) Acciaio inox / Grafite (8150N-8150TN-10N-10TN) Acero inoxidable / Grafito (8150N-8150TN-10N-10TN)
5	Cuscinetti di guida a boccola Journal bearings Cousinets de guidage Axiallager Cojinete guía a buje	Acciaio inox / NBR (12N-12TN) Stainless steel / NBR (12N-TN) Acciaio inox / NBR (12N-TN) Acier inox / NBR (12N-TN) Acciaio inox / NBR (12N-TN) Edelstahl / NBR (12N-TN) Acciaio inox / NBR (12N-TN) Acero inoxidable / NBR (12N-TN)
7	Cuscinetto reggispinta Thrust bearing Butée Drucklager Cojinete de empuje	Acciaio inox / Grafite (6N-6TN-8N-8TN-8FRW-8TFW-10FRW-10TFW-12FRW) Stainless steel / Graphite (6N-6TN-8N-8TN-8FRW-8TFW-10FRW-10TFW-12FRW) Acciaio inox / Grafite (6N-6TN-8N-8TN-8FRW-8TFW-10FRW-10TFW-12FRW) Acier inox / Graphite (6N-6TN-8N-8TN-8FRW-8TFW-10FRW-10TFW-12FRW) Acciaio inox / Grafite (6N-6TN-8N-8TN-8FRW-8TFW-10FRW-10TFW-12FRW) Edelstahl / Graphit (6N-6TN-8N-8TN-8FRW-8TFW-10FRW-10TFW-12FRW) Acciaio inox / Grafite (6N-6TN-8N-8TN-8FRW-8TFW-10FRW-10TFW-12FRW) Acero inoxidable / Grafito (6N-6TN-8N-8TN-8FRW-8TFW-10FRW-10TFW-12FRW)
7	Cuscinetto reggispinta Thrust bearing Butée Drucklager Cojinete de empuje	Acciaio inox / EPDM (8150N-8150TN-10N-10TN-12N-12TN) Stainless steel / EPDM (8150N-8150TN-10N-10TN-12N-12TN) Acciaio inox / EPDM (8150N-8150TN-10N-10TN-12N-12TN) Acier inox / EPDM (8150N-8150TN-10N-10TN-12N-12TN) Acciaio inox / EPDM (8150N-8150TN-10N-10TN-12N-12TN) Edelstahl / EPDM (8150N-8150TN-10N-10TN-12N-12TN) Acciaio inox / EPDM (8150N-8150TN-10N-10TN-12N-12TN) Acero inoxidable / EPDM (8150N-8150TN-10N-10TN-12N-12TN)
8	Tenuta meccanica d'albero Shaft mechanical seal Garniture mécanique sur l'arbre Gleitringdichtung Sello mecánico eje	Grafite / Ceramica (6N-6TN-8N-8TN-10N-10TN-12N-12TN) Graphite / Ceramic (6N-6TN-8N-8TN-10N-10TN-12N-12TN) Grafite / Ceramica (6N-6TN-8N-8TN-10N-10TN-12N-12TN) Graphite / Céramique (6N-6TN-8N-8TN-10N-10TN-12N-12TN) Grafite / Ceramica (6N-6TN-8N-8TN-10N-10TN-12N-12TN) Graphit / Keramik (6N-6TN-8N-8TN-10N-10TN-12N-12TN) Grafite / Ceramica (6N-6TN-8N-8TN-10N-10TN-12N-12TN) Cerámica / Grafito (6N-6TN-8N-8TN-10N-10TN-12N-12TN)
8	Tenuta meccanica d'albero Shaft mechanical seal Garniture mécanique sur l'arbre Gleitringdichtung Sello mecánico eje	Carburo di silicio / Carburo di silicio (8FRW-8TFW-10FRW-10TFW-12FRW) Silicon carbide / Silicon carbide (8FRW-8TFW-10FRW-10TFW-12FRW) Carburo di silicio / Carburo di silicio (8FRW-8TFW-10FRW-10TFW-12FRW) Carbure de silicium / Carbure de silicium (8FRW-8TFW-10FRW-10TFW-12FRW) Carburo di silicio / Carburo di silicio (8FRW-8TFW-10FRW-10TFW-12FRW) Siliziumkarbid / Siliziumkarbid (8FRW-8TFW-10FRW-10TFW-12FRW) Carburo di silicio / Carburo di silicio (8FRW-8TFW-10FRW-10TFW-12FRW) Carburo de silicio / Carburo de silicio (8FRW-8TFW-10FRW-10TFW-12FRW)

Disponibili anche in esecuzione in acciaio inox AISI 316

Also available in AISI 316 stainless steel execution

* Disponibles avec exécution en acier inox AISI 316

Verfügbar auch in der Ausführung aus Edelstahl AISI 316

Disponibles también en la versión en acero inoxidable AISI 316

Motori elettrici sommersi a 2 poli - 50Hz
 2 poles - 50Hz electric submersible motors
 Moteurs électriques immergés 2 pôles - 50Hz
 2-polig Unterwassermotoren - 50Hz
 Motores electricos sumergidos de 2 polos - 50Hz

Catalogo generale
 General catalogue
 Catalogue général
 Hauptkatalog
 Catálogo general

INFORMAZIONI TECNICHE - TECHNICAL INFORMATION - INFORMATIONS TECHNIQUES - TECHNISCHE INFORMATIONEN - DATOS TÉCNICOS

FRANKLIN - 50Hz

Dimensione - Dimension - Grandeur Größe - Tamaño	Monofase - Single-phase - Monophasé Einphasenstrom - Monofásico	Trifase - Three-phase - Triphasé Drehstrom - Trifásico	Tipo - Type - Typ - Tipo	Potenza - Power - Puissance Leistung - Potencia	In [A]				η %			COS φ			Avviamento diretto - Direct Starting Démarrage direct - Direktanlauf Arranque directo	Avviamento stella-triangolo - Star-delta Starting Démarrage étoile-triangle - Stern-Dreieck-Anlauf Arranque estrella-triángulo	Temperatura max acqua - Max water temperature Température maxi eau - Max. Wassertemperatur temperatura máx. agua	Velocità raffreddamento - Cooling speed Vitesse de refroidissement - Filetschwindigkeit Velocidad de refrigeración *	Installazione orizzontale - Horizontal installation Installation horizontale - Horizontaler Einbau Instalación horizontal	N° max avviamenti/ora - Max N° startings/hour Max. démarrages/heure - Max. Starts/Stunde Max. arranques/hora	Classe isolamento - Insulation class Classe d'isolation - Isolklasse Clase de aislamiento	Grado di protezione - Protection Indice de protection - Schutzgrad Grado de protección	Pressione esercizio max. Max. operating pressure Pression maxi de service - Max. Betriebsdruck Presión máx. de trabajo
					kW	HP	220	230	380	400	1/1	3/4	1/2	1/1									
6"	• 65F	4	5,5	16,4	16,1	9,5	9,3	78	78,5	76	0,82	0,8	0,7	4,6	1,5	30	0,16	•	20	F	IP68	35	
	• 67F	5,5	7,5	22,1	21,7	12,8	12,5	79	79	77	0,82	0,8	0,7	5,1	1,7	30	0,16	•	20	F	IP68	35	
	• 610F	7,5	10	28,2	27,7	16,3	16	79	79,5	77,5	0,86	0,83	0,74	5,2	1,7	30	0,16	•	20	F	IP68	35	
	• 612F	9,2	12,5	36,4	36	21	20,7	81	81	79	0,8	0,81	0,71	5,4	1,8	30	0,16	•	20	F	IP68	35	
	• 615F	11	15	41,5	40,4	24	23,3	81	82	80	0,85	0,82	0,73	5,5	1,8	30	0,16	•	20	F	IP68	35	
	• 617F	13	17,5	48,2	48,5	27,9	28	81	82,5	80	0,84	0,81	0,72	6	2	30	0,16	•	20	F	IP68	35	
	• 620F	15	20	55	54,2	32	31,3	81	83	81	0,85	0,84	0,76	5,4	1,8	30	0,16	•	20	F	IP68	35	
	• 622F	16,5	22,5	62,2	61,5	36	35,5	83	83,5	81,5	0,84	0,82	0,72	6,5	2,2	30	0,16	•	20	F	IP68	35	
	• 625F	18,5	25	69,2	66,7	40	38,5	82	83	82	0,85	0,84	0,76	6	2	30	0,16	•	20	F	IP68	35	
	• 627F	20	27,5	75,3	72,7	43,6	42	82,5	83	81,5	0,86	0,84	0,76	6,4	2,1	30	0,16	•	20	F	IP68	35	
	• 630F	22	30	81,2	78,5	47	45,3	83	83	82	0,86	0,86	0,78	5,9	2	30	0,16	•	20	F	IP68	35	
	• 635F	26	35	101	95,3	58,3	55	83	83,5	82	0,83	0,8	0,7	7,1	2,4	30	0,16	•	20	F	IP68	35	
	• 640F	30	40	111	107	64,1	63,5	83	83,5	83	0,84	0,82	0,74	6,2	2	30	0,16	•	20	F	IP68	35	
	• 645F	33	45	-	-	73	72	80	79	75	0,83	0,81	0,73	5,9	2	30	0,16	•	20	F	IP68	35	
• 650F	37	50	-	-	80,1	77,9	81	80	77	0,85	0,82	0,75	5,3	1,8	30	0,16	•	20	F	IP68	35		
• 660F	45	60	-	-	96,8	95,2	82	81	79	0,84	0,83	0,76	5,3	1,8	30	0,16	•	20	F	IP68	35		
8"	• 840FRW	30	40	-	-	63	60	84,3	85	83,6	0,89	0,86	0,80	5,3	1,8	30	0,2	•	10	-	IP68	35	
	• 845FRW	33	45	-	-	70,5	67	84,6	84,6	81,5	0,84	0,79	0,70	6	2	30	0,2	•	10	-	IP68	35	
	• 850FRW	37	50	-	-	79	76	84,6	85,2	83,9	0,86	0,82	0,74	5,4	1,9	30	0,2	•	10	-	IP68	35	
	• 855FRW	40	55	-	-	84	80	86	86	83	0,84	0,79	0,69	6,5	2,2	30	0,2	•	10	-	IP68	35	
	• 860FRW	45	60	-	-	93	90	85,9	86,5	85,3	0,86	0,82	0,74	5,8	1,9	30	0,2	•	10	-	IP68	35	
	• 870FRW	51,5	70	-	-	107	103	86,2	87,1	86,4	0,87	0,84	0,76	5,9	2	30	0,2	•	10	-	IP68	35	
	• 875FRW	55	75	-	-	114	110	86,4	87	85,9	0,86	0,82	0,72	6	2	30	0,5	•	10	-	IP68	35	
	• 880FRW	59	80	-	-	122	116	87	87,7	86,8	0,88	0,84	0,77	6,2	2,1	30	0,5	•	10	-	IP68	35	
	• 890FRW	66	90	-	-	137	133	86,9	87,5	86,5	0,86	0,82	0,74	6	2	30	0,5	•	10	-	IP68	35	
	• 8100FRW	75	100	-	-	154	148	86,7	87,3	86,2	0,87	0,83	0,74	6,4	2,1	30	0,5	•	10	-	IP68	35	
	• 8125FRW	92	125	-	-	188	183	87,8	88,3	87,2	0,86	0,81	0,71	7	2,3	30	0,5	•	10	-	IP68	35	
10"	• 10115FRW	85	115	-	-	179	174	85	85	83	0,85	0,81	0,72	4,7	1,6	30	0,5	•	10	-	IP68	35	
	• 10125FRW	92	125	-	-	202	200	86	85	82	0,78	0,71	0,60	5,8	1,9	30	0,5	•	10	-	IP68	35	
	• 10150FRW	110	150	-	-	235	232	86	86	84	0,82	0,76	0,65	5	1,7	30	0,5	•	10	-	IP68	35	
	• 10175FRW	130	175	-	-	266	256	88	88	87	0,86	0,82	0,74	5,2	1,7	30	0,5	•	10	-	IP68	35	
	• 10200FRW	150	200	-	-	307	298	87	88	86	0,85	0,81	0,73	-	1,8	30	0,5	•	10	-	IP68	35	
	• 10230FRW	170	230	-	-	360	356	88	88	80	0,79	0,73	0,62	-	2	30	0,5	•	10	-	IP68	35	
	• 10250FRW	185	250	-	-	390	384	88	88	86	0,81	0,75	0,64	-	1,9	30	0,5	•	10	-	IP68	35	
12"	• 12300FRW	220	300	-	-	448	430	88	89	88	0,88	0,87	0,83	5,8	1,9	30	0,5	•	5	-	IP68	35	
	• 12340FRW	250	340	-	-	507	481	88	89	88	0,89	0,88	0,85	5,6	1,9	30	0,5	•	5	-	IP68	35	
	• 12400FRW	300	400	-	-	586	551	88	89	88	0,90	0,90	0,87	6	2	30	0,5	•	5	-	IP68	35	
	• 12475FRW	350	475	-	-	720	676	87	88	88	0,88	0,88	0,85	-	1,8	30	0,5	•	5	-	IP68	35	
	• 12540FRW	400	540	-	-	795	750	90	90	90	0,87	0,88	0,85	-	1,7	30	0,5	•	5	-	IP68	35	

Velocità dell'acqua sulla superficie del motore (valutare sul diagramma a pag. 106 la portata minima richiesta)

Water speed along the motor surface (check the minimum pump capacity needed on diagram at page 106)

Vitesse de circulation du liquide autour du moteur (voir le débit minimum sur le diagramme à la page 106)

Fließgeschwindigkeit entlang des Motors (auf dem Diagramm auf Seite 106 den geforderten Mindestdurchsatz bestimmen)

Velocidad del agua sobre la superficie del motor (evaluar en el diagrama de la página 106 el caudal mínimo necesario)



Corrente nominale

Nominal current

Intensité nominale

Nennstrom

Intensidad nominal

Corrente di spunto

Starting current

Intensité au démarrage

Anlaufstrom

Intensidad de arranque



Possibili aggiornamenti senza preavviso - Revision possible without prior notice - Mises à jour éventuelles sans préavis - Techn. Änderungen vorbehalten - Posibles actualizaciones sin preaviso

INFORMAZIONI TECNICHE - TECHNICAL INFORMATION - INFORMATIONS TECHNIQUES - TECHNISCHE INFORMATIONEN - DATOS TÉCNICOS

FRANKLIN - 50Hz

Dimensione - Dimension - Grandeur Größe - Tamaño	Monofase - Single-phase - Monophasé Einphasenstrom - Mono-fásico	Trifase - Three-phase - Triphasé Drehstrom - Trifásico	Tipo - Type - Typ - Tipo	Potenza - Power - Puissance Leistung - Potencia		Cavi - Cables - Câbles - Kabel - Cables				Lunghezza - Length - Longueur Länge - Longitud	Dimensioni [mm] - Pesì [kg] Dimensions [mm] - Weights [kg] Dimensions [mm] - Masses [kg] Abmessungen [mm] - Gewicht [kg] Medidas [mm] - Pesos [kg]					
				kW	HP	Avv. diretto Direct Starting Démarrage direct Direktanlauf Arranque directo		Avv. stella-triangolo Star-delta Starting Démarrage étoile-triangle Stern-Dreieck-Anlauf Arranque estrella-triángulo			m	C	S	Ø Max	Flangia Flange Bride Flansch Brida	Peso Weight Masse Gewicht Peso
						220V 230V	380V 400V	230V 400V	400V 690V							
6"	● 65F	4	5,5	4x4	4x4 *	3/4x4	3/4x4	4	581	73	136,5	NEMA	37,5			
	● 67F	5,5	7,5	4x4	4x4 *	3/4x4	3/4x4	4	614	73	136,5	NEMA	41,1			
	● 610F	7,5	10	4x4	4x4 *	3/4x4	3/4x4	4	646	73	136,5	NEMA	45,2			
	● 612F	9,2	12,5	4x4	4x4 *	3/4x4	3/4x4	4	679	73	136,5	NEMA	47,5			
	● 615F	11	15	4x4	4x4 *	3/4x4	3/4x4	4	711	73	136,5	NEMA	50,9			
	● 617F	13	17,5	4x8,4	4x4 *	3/4x4	3/4x4	4	776	73	136,5	NEMA	56,7			
	● 620F	15	20	4x8,4	4x4 *	3/4x4	3/4x4	4	776	73	136,5	NEMA	56,7			
	● 622F	16,5	22,5	4x8,4	4x4 *	3/4x4	3/4x4	4	841	73	136,5	NEMA	63,3			
	● 625F	18,5	25	4x8,4	4x4 *	3/4x4	3/4x4	4	841	73	136,5	NEMA	63,3			
	● 627F	20	27,5	4x8,4	4x4 *	3/4x4	3/4x4	4	906	73	136,5	NEMA	69,3			
	● 630F	22	30	4x8,4	4x4 *	3/4x4	3/4x4	4	906	73	136,5	NEMA	69,3			
	● 635F	26	35	-	4x8,4 *	3/4x8,4	3/4x4	4	1037	73	136,5	NEMA	83,9			
	● 640F	30	40	-	4x8,4 *	3/4x8,4	3/4x4	4	1037	73	136,5	NEMA	83,9			
	● 645F	33	45	-	4x8,4 *	3/4x8,4	3/4x4	4	1421	73	136,5	NEMA	135			
	● 650F	37	50	-	4x8,4 *	3/4x8,4	3/4x4	4	1421	73	136,5	NEMA	135			
● 660F	45	60	-	4x8,4 *	-	3/4x8,4	4	1574	73	136,5	NEMA	148				
8"	● 840FRW	30	40	-	4x10 *	-	3/4x6	6	1140	101,5	193,6	NEMA	140			
	● 845FRW	33	45	-	4x10 *	-	3/4x6	6	1140	101,5	193,6	NEMA	140			
	● 850FRW	37	50	-	4x10 *	-	3/4x6	6	1140	101,5	193,6	NEMA	140			
	● 855FRW	40	55	-	4x10 *	-	3/4x6	6	1230	101,5	193,6	NEMA	156			
	● 860FRW	45	60	-	4x10 *	-	3/4x6	6	1230	101,5	193,6	NEMA	156			
	● 870FRW	51,5	70	-	4x16 *	-	3/4x6	6	1340	101,5	193,6	NEMA	179			
	● 875FRW	55	75	-	4x16 *	-	3/4x6	6	1340	101,5	193,6	NEMA	179			
	● 880FRW	59	80	-	4x16 *	-	3/4x6	6	1470	101,5	193,6	NEMA	198			
	● 890FRW	66	90	-	4x16 *	-	3/4x10	6	1470	101,5	193,6	NEMA	198			
	● 8100FRW	75	100	-	4x16 *	-	3/4x10	6	1560	101,5	193,6	NEMA	215			
10"	● 8125FRW	92	125	-	4x16 *	-	3/4x16	6	1740	101,5	193,6	NEMA	247			
	● 10115FRW	85	115	-	4x25 *	-	3/4x16	6	1419	101,5	232	-	280			
	● 10125FRW	92	125	-	4x35 *	-	3/4x25	6	1529	101,5	232	-	315			
	● 10150FRW	110	150	-	4x35 *	-	3/4x25	6	1529	101,5	232	-	315			
	● 10175FRW	130	175	-	4x35 *	-	3/4x25	6	1659	101,5	232	-	362			
	● 10200FRW	150	200	-	-	-	3/4x25 *	6	1769	101,5	232	-	413			
	● 10230FRW	170	230	-	-	-	3/4x35 *	6	1919	101,5	232	-	449			
12"	● 10250FRW	185	250	-	-	-	3/4x35 *	6	1919	101,5	232	-	449			
	● 12300FRW	220	300	-	3/2x1x70	-	7x1x35	6	1893	127	286	-	663			
	● 12340FRW	250	340	-	3/2x1x70	-	7x1x35	6	1893	127	286	-	663			
	● 12400FRW	300	400	-	3/2x1x70	-	7x1x35	6	2043	127	286	-	726			
	● 12475FRW	350	475	-	-	-	6/2x1x70	6	2143	127	286	-	769			
● 12540FRW	400	540	-	-	-	6/2x1x70	6	2193	127	286	-	794				

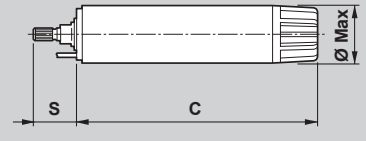

* Esecuzione standard - Standard execution - Exécution standard - Standardausführung - Fabricación estándar

Motori elettrici sommersi a 2 poli - 50Hz
 2 poles - 50Hz electric submersible motors
 Moteurs électriques immergés 2 pôles - 50Hz
 2-polig Unterwassermotoren - 50Hz
 Motores electricos sumergidos de 2 polos - 50Hz

Catalogo generale
 General catalogue
 Catalogue général
 Hauptkatalog
 Catálogo general

INFORMAZIONI TECNICHE - TECHNICAL INFORMATION - INFORMATIONS TECHNIQUES - TECHNISCHE INFORMATIONEN - DATOS TÉCNICOS

ROVATTI - 50Hz

Dimensione - Dimension - Grandeur Größe - Tamaño	Monofase - Single-phase - Monophasé Einphasenstrom - Monofásico	Trifase - Three-phase - Triphasé Drehstrom - Trifásico	Tipo - Type - Typ - Tipo	Potenza - Power - Puissance Leistung - Potencia		In [A]				η %			COS φ			Avviamento diretto - Direct Starting Démarrage direct - Direktanlauf Arranque directo	Avviamento stella-triangolo - Star-delta Starting Démarrage étoile-triangle - Stern-Dreieck-Anlauf Arranque estrella-triángulo	Temperatura max acqua - Max water temperature Temperature maxi eau - Max. Wassertemperatur temperatura max. agua	Velocità raffreddamento - Cooling speed Vitesse de refroidissement - Fließgeschwindigkeit Velocidad de refrigeración *	Installazione orizzontale - Horizontal installation Installation horizontale - Horizontaler Einbau Instalación horizontal	N° max avviamenti/ora - Max N° startings/hour N° maxi démarrages/heure - Max. Starts/Stunde Max. arranques/hora	Classe isolamento - Insulation class Classe d'isolation - Isolklasse Clase de aislamiento	Grado di protezione - Protection Indice de protection - Schutzgrad Grado de protección	Pressione esercizio max. - Max. operating pressure Pression maxi de service - Max. Betriebsdruck Presión máx. de trabajo
				kW	HP	220	230	380	400	1/1	3/4	1/2	1/1	3/4	1/2									
6"	• 65SG	4	5,5	17,8	18,4	10,3	10,6	76	74	69	0,75	0,67	0,54	4,0	2,3	30	0,3	min 30°	25	F	IP68	30		
	• 67SG	5,5	7,5	24,0	24,3	13,9	14,0	76	75	71	0,75	0,67	0,54	4,6	2,7	30	0,3	min 30°	25	F	IP68	30		
	• 610SG	7,5	10	30,4	31,2	17,6	18,0	78	77	73	0,78	0,69	0,57	4,1	2,4	30	0,3	min 30°	25	F	IP68	30		
	• 612SG	9,2	12,5	37,5	38,1	21,7	22,0	80	78	75	0,80	0,71	0,59	3,9	2,3	30	0,3	min 30°	25	F	IP68	30		
	• 615SG	11	15	43,3	44,2	25,0	25,5	79	76	73	0,82	0,72	0,61	4,5	2,6	30	0,3	min 30°	25	F	IP68	30		
	• 620SG	15	20	58,0	57,8	33,5	33,4	83	81	78	0,80	0,71	0,57	4,8	2,8	30	0,3	min 30°	25	F	IP68	30		
	• 625SG	18,5	25	70,1	71,0	40,5	41,0	83	82	81	0,80	0,72	0,61	5,2	3,0	30	0,3	min 30°	25	F	IP68	30		
	• 630SG	22	30	82,2	81,4	47,5	47,0	83	83	80	0,84	0,77	0,66	5,1	2,9	30	0,3	min 30°	25	F	IP68	30		
	• 640SG	30	40	-	-	63,0	61,5	85	83	81	0,85	0,77	0,65	4,5	2,6	30	0,3	min 30°	25	F	IP68	30		
	• 65N	4	5,5	17,3	17,1	10	9,9	77	78	77	0,77	0,73	0,6	5,2	1,75	30	0,15	•	15	Y	IP68	50		
	• 67N	5,5	7,5	23,4	23,9	13,5	13,8	76,5	79	77	0,76	0,72	0,61	5,1	1,8	30	0,15	•	15	Y	IP68	50		
	• 610N	7,5	10	30,8	30,1	17,8	17,4	79	81	78,5	0,79	0,74	0,62	5,3	1,85	30	0,15	•	15	Y	IP68	50		
	• 612N	9,2	12,5	39	38,1	22,5	22,1	80,5	82	80	0,77	0,75	0,64	5,4	1,75	30	0,15	•	15	Y	IP68	50		
	• 615N	11	15	43,3	42,8	25	24,7	81	82,5	81	0,8	0,76	0,67	5,45	1,65	30	0,15	•	15	Y	IP68	50		
	• 617N	13	17,5	51,4	50,7	29,7	29,3	82	83	81	0,79	0,75	0,69	5,6	1,7	30	0,15	•	15	Y	IP68	50		
	• 620N	15	20	58	57,2	33,5	33	83	84	83	0,8	0,75	0,68	5,6	1,65	30	0,15	•	15	Y	IP68	50		
	• 622N	16,5	22,5	65,8	66,3	38	38,3	83	82,5	80	0,79	0,73	0,67	6,1	1,82	30	0,25	•	15	Y	IP68	50		
	• 625N	18,5	25	71,9	71	41,5	41	83	83	81	0,8	0,75	0,69	5,7	1,7	30	0,25	•	15	Y	IP68	50		
	• 627N	20	27,5	77	76,2	44,5	44	84	84,7	82	0,79	0,74	0,65	6,4	2	30	0,25	•	15	Y	IP68	50		
	• 630N	22	30	85,7	85	49,5	49	83	85	83	0,81	0,76	0,68	5,85	1,85	30	0,25	•	15	Y	IP68	50		
• 635N	26	35	101,3	99,6	58,5	57,5	83	85	83	0,79	0,72	0,64	5,9	1,8	30	0,25	•	10	Y	IP68	50			
• 640N	30	40	115	115	66,5	66,2	84	85,5	83,5	0,79	0,73	0,62	5,8	1,9	30	0,25	•	10	Y	IP68	50			
• 645N	33	45	-	-	71,3	71	85,5	86	84	0,79	0,73	0,61	6,5	2,2	30	0,25	•	10	Y	IP68	50			
• 650N	37	50	-	-	80,5	80	85	86,5	85	0,80	0,76	0,64	5,6	1,85	30	0,25	•	10	Y	IP68	50			
• 840N	30	40	110,5	111	64	63,8	84,5	86	85	0,81	0,77	0,7	5	1,9	25	0,15	•	10	Y	IP68	50			
• 845N	33	45	123,8	123	71,5	71	85,5	86	84,5	0,8	0,75	0,69	5,7	2,1	25	0,15	•	10	Y	IP68	50			
• 850N	37	50	137,7	136	79,5	78,5	85	86	85	0,82	0,77	0,71	5,3	1,95	25	0,15	•	10	Y	IP68	50			
• 855N	40	55	149	145,5	86	84	86,5	86,8	85	0,8	0,76	0,68	6,4	2,2	25	0,15	•	10	Y	IP68	50			
• 860N	45	60	164,5	162,8	95	94	86	87	86	0,82	0,78	0,7	5,7	2	25	0,15	•	10	Y	IP68	50			
• 870N	52	70	189	187	109	108	86	86,5	85	0,82	0,77	0,71	5,8	2,1	25	0,15	•	10	Y	IP68	50			
• 875N	56	75	201	199	116	115	87,5	88	85,5	0,82	0,78	0,70	6	2	25	0,15	•	10	Y	IP68	50			
• 880N	60	80	213	211	123	122	87,5	88	82	0,82	0,78	0,71	6,2	2,1	25	0,15	•	10	Y	IP68	50			
• 890N	67	90	239	235,5	138	136	87,5	88	86	0,82	0,79	0,72	6,1	1,95	25	0,15	•	10	Y	IP68	50			
• 8100N	75	100	260	256	150	148	88,5	90	88	0,83	0,8	0,72	6,1	2,1	25	0,25	•	10	Y	IP68	50			
• 8125N	92	125	-	-	192	190	88	89	88	0,85	0,79	0,72	6,2	1,8	25	0,25	•	10	Y	IP68	50			
• 8150N	110	150	-	-	223	221	89	89	88	0,85	0,79	0,72	6,3	1,8	25	0,5	•	8	Y	IP58	50			

Possibili aggiornamenti senza preavviso - Revision possible without prior notice - Mises à jour éventuelles sans préavis - Techn. Änderungen vorbehalten - Posibles actualizaciones sin preaviso

INFORMAZIONI TECNICHE - TECHNICAL INFORMATION - INFORMATIONS TECHNIQUES - TECHNISCHE INFORMATIONEN - DATOS TÉCNICOS

ROVATTI - 50Hz

Dimensione - Dimension - Grandeur Größe - Tamaño	Monofase - Single-phase - Monophasé Eiñphasenstrom - Monoñásico	Trifase - Three-phase - Triphasé Drehstrom - Trifásico	Tipo - Type - Typ - Tipo	Potenza - Power - Puissance Leistung - Potencia		Cavi - Cables - Câbles - Kabel - Cables				Lunghezza - Length - Longueur Länge - Longitud	Dimensioni [mm] - Pesì [kg] Dimensions [mm] - Masses [kg] Abmessungen [mm] - Gewicht [kg] Medidas [mm] - Pesos [kg]					
				kW	HP	Avv. diretto Direct Starting Démarrage direct Direktanlauf Arranque directo		Avv. stella-triangolo Star-delta Starting Démarrage étoile-triangle Stern-Dreieck-Anlauf Arranque estrella-triángulo			m	C	S	Ø Max	Flangia Flange Bride Flansch Brida	Peso Weight Masse Gewicht Peso
						220V 230V	380V 400V	230V 400V	400V 690V							
6"	• 65SG	4	5,5	4x4	4x4 *	3/4x4	3/4x4	4	600	72,83	141	NEMA	39,5			
	• 67SG	5,5	7,5	4x4	4x4 *	3/4x4	3/4x4	4	631	72,83	141	NEMA	43,2			
	• 610SG	7,5	10	4x4	4x4 *	3/4x4	3/4x4	4	660	72,83	141	NEMA	45,5			
	• 612SG	9,2	12,5	4x4	4x4 *	3/4x4	3/4x4	4	685	72,83	141	NEMA	49			
	• 615SG	11	15	4x6	4x4 *	3/4x4	3/4x4	4	730	72,83	141	NEMA	53			
	• 620SG	15	20	4x6	4x6 *	3/4x4	3/4x4	4	785	72,83	141	NEMA	59			
	• 625SG	18,5	25	4x8	4x6 *	3/4x6	3/4x6	4	860	72,83	141	NEMA	66,5			
	• 630SG	22	30	4x8	4x6 *	3/4x6	3/4x6	4	920	72,83	141	NEMA	72,5			
	• 640SG	30	40	-	4x8 *	-	3/4x8	4	1050	72,83	141	NEMA	85			
	• 65N	4	5,5	4x4	4x4 *	3/4x4	3/4x4	3,5	625	73	142	NEMA	43			
	• 67N	5,5	7,5	4x4	4x4 *	3/4x4	3/4x4	3,5	625	73	142	NEMA	44			
	• 610N	7,5	10	4x4	4x4 *	3/4x4	3/4x4	3,5	670	73	142	NEMA	47			
	• 612N	9,2	12,5	4x6	4x4 *	3/4x4	3/4x4	3,5	700	73	142	NEMA	52			
	• 615N	11	15	4x6	4x4 *	3/4x4	3/4x4	3,5	755	73	142	NEMA	57			
	• 617N	13	17,5	4x6	4x4 *	3/4x4	3/4x4	3,5	795	73	142	NEMA	61			
	• 620N	15	20	4x6 *	4x4 *	3/4x4	3/4x4	3,5	845	73	142	NEMA	67			
	• 622N	16,5	22,5	4x10	4x6 *	3/4x4	3/4x4	4	885	73	142	NEMA	71			
	• 625N	18,5	25	4x10	4x6 *	3/4x4	3/4x4	4	885	73	142	NEMA	71			
	• 627N	20	27,5	4x10	4x6 *	3/4x4	3/4x4	4	965	73	142	NEMA	80			
	• 630N	22	30	4x10	4x6 *	3/4x4	3/4x4	4	965	73	142	NEMA	80			
• 635N	26	35	-	4x6 *	3/4x4	3/4x6	4	1025	73	142	NEMA	86				
• 640N	30	40	-	4x6 *	3/4x4	3/4x6	4	1115	73	142	NEMA	94				
• 645N	33	45	-	4x10	-	3/4x6 *	4	1215	73	142	NEMA	106				
• 650N	37	50	-	4x10	-	3/4x6 *	4	1215	73	142	NEMA	106				
8"	• 840N	30	40	4x16	4x10 *	3/4x16	3/4x10	5	970	101,5	189	NEMA	133			
	• 845N	33	45	4x16	4x10 *	3/4x16	3/4x10	5	1060	101,5	189	NEMA	154			
	• 850N	37	50	4x16	4x10 *	3/4x16	3/4x10	5	1060	101,5	189	NEMA	154			
	• 855N	40	55	4x25	4x16 *	3/4x16	3/4x10	5	1140	101,5	189	NEMA	166			
	• 860N	45	60	4x25	4x16 *	3/4x16	3/4x10	5	1140	101,5	189	NEMA	166			
	• 870N	51,5	70	4x25	4x16 *	3/4x16	3/4x10	5	1230	101,5	189	NEMA	184			
	• 875N	55	75	4x25	4x16 *	3/4x16	3/4x10	5	1280	101,5	189	NEMA	197			
	• 880N	59	80	-	4x16	3/4x16	3/4x10 *	5	1350	101,5	189	NEMA	208			
	• 890N	66	90	-	4x25	3/4x25	3/4x16 *	5	1450	101,5	189	NEMA	218			
	• 8100N	75	100	-	4x25	3/4x25	3/4x16 *	5	1510	101,5	189	NEMA	229			
	• 8125N	92	125	-	4x25	-	3/4x25 *	5	1650	101,5	189	NEMA	279			
	• 8150N	110	150	-	-	-	3/4x25 *	8	1663	101,5	189	NEMA	285			

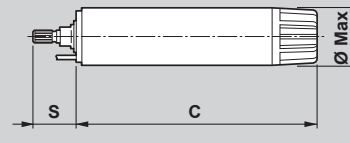

* Esecuzione standard - Standard execution - Exécution standard - Standardausführung - Fabricación estándar

Motori elettrici sommersi a 2 poli - 50Hz
 2 poles - 50Hz electric submersible motors
 Moteurs électriques immergés 2 pôles - 50Hz
 2-polig Unterwassermotoren - 50Hz
 Motores electricos sumergidos de 2 polos - 50Hz

Catalogo generale
 General catalogue
 Catalogue général
 Hauptkatalog
 Catálogo general

INFORMAZIONI TECNICHE - TECHNICAL INFORMATION - INFORMATIONS TECHNIQUES - TECHNISCHE INFORMATIONEN - DATOS TÉCNICOS

ROVATTI - 50Hz

Dimensione - Dimension - Grandeur Größe - Tamaño	Monofase - Single-phase - Monophasé Einphasenstrom - Monofásico	Trifase - Three-phase - Triphasé Drehstrom - Trifásico	Tipo - Type - Type - Typ - Tipo	Potenza - Power - Puissance Leistung - Potencia		In [A]				η %			COS φ			Avviamento diretto - Direct Starting Démarrage direct - Direktanlauf Arranque directo	Avviamento stella-triangolo - Star-delta Starting Démarrage étoile-triangle - Stern-Dreieck-Anlauf Arranque estrella-triángulo	Temperatura max acqua - Max water temperature Température maxi eau - Max. Wassertemperatur Temperatura máx. agua	Velocità raffreddamento - Cooling speed Vitesse de refroidissement - Fließgeschwindigkeit Velocidad de refrigeración *	Installazione orizzontale - Horizontal installation Installation horizontale - Horizontaler Einbau Instalación horizontal	N° max avviamenti/ora - Max N° startings/hour Max. démarrages/heure - Max. Starts/Stunde Max. arranques/hora	Classe isolamento - Insulation class Classe d'isolation - Isolklasse Clase de aislamiento	Grado di protezione - Protection Indice de protection - Schutzgrad Grado de protección	Pressione esercizio max. Max. operating pressure Pression maxi de service - Max. Betriebsdruck Presión máx. de trabajo
				kW	HP	220	230	380	400	1/1	3/4	1/2	1/1	3/4	1/2									
10"	• 10100N	75	100	-	-	152	149	86,6	86,6	84,5	0,86	0,84	0,77	4,9	1,6	30	0,5	•	8	Y	IP58	20		
	• 10125N	92	125	-	-	188	185	87	87	85	0,85	0,83	0,75	4,9	1,6	30	0,5	•	8	Y	IP58	20		
	• 10150N	110	150	-	-	222	217	87,4	87,4	85,4	0,86	0,84	0,77	5,2	1,7	30	0,5	•	8	Y	IP58	20		
	• 10175N	130	175	-	-	264	258	87,6	87,7	85,9	0,87	0,85	0,79	5,1	1,7	30	0,5		8	Y	IP58	20		
	• 10200N	150	200	-	-	300	300	87,5	87,2	85	0,85	0,82	0,73	5,5	1,8	30	0,5		8	Y	IP58	20		
	• 10230N	170	230	-	-	349	348	86,9	86,9	84,8	0,85	0,82	0,73	5,3	1,8	30	0,5		8	Y	IP58	20		
	• 10250N	185	250	-	-	393	395	87	86	86	0,8	0,73	0,6	4,2	1,4	30	0,5		8	Y	IP58	20		
12"	• 12300N	220	300	-	-	428	424	88	87	85	0,85	0,8	0,7	6,1	3,1	30	0,5		5	Y	IP58	20		
	• 12340N	250	340	-	-	490	481	88	87	85	0,85	0,8	0,7	5,9	3	30	0,5		5	Y	IP58	20		

* Velocità dell'acqua sulla superficie del motore (valutare sul diagramma a pag. 106 la portata minima richiesta)

Water speed along the motor surface (check the minimum pump capacity needed on diagram at page 106)

Vitesse de circulation du liquide autour du moteur (voir le débit minimum sur le diagramme à la page 106)

Fließgeschwindigkeit entlang des Motors (auf dem Diagramm auf Seite 106 den geforderten Mindestdurchsatz bestimmen)

Velocidad del agua sobre la superficie del motor (evaluar en el diagrama de la página 106 el caudal mínimo necesario)

Corrente nominale

Nominal current

In

Intensité nominale

Nennstrom

Intensidad nominal

Corrente di spunto

Starting current

Is

Intensité au démarrage

Anlaufstrom

Intensidad de arranque

INFORMAZIONI TECNICHE - TECHNICAL INFORMATION - INFORMATIONS TECHNIQUES - TECHNISCHE INFORMATIONEN - DATOS TÉCNICOS

ROVATTI - 50Hz

Dimensione - Dimension - Grandeur Größe - Tamaño	Monofase - Single-phase - Monophasé Einphasenstrom - Monofásico	Trifase - Three-phase - Triphasé Drehstrom - Trifásico	Tipo - Type - Typ - Tipo	Potenza - Power - Puissance Leistung - Potencia		Cavi - Cables - Câbles - Kabel - Cables				Lunghezza - Length - Longueur Länge - Longitud	Dimensioni [mm] - Pesì [kg] Dimensions [mm] - Weights [kg] Abmessungen [mm] - Gewicht [kg] Medidas [mm] - Pesos [kg]					
				kW	HP	Avv. diretto Direct Starting Démarrage direct Direktanlauf Arranque directo		Avv. stella-triangolo Star-delta Starting Démarrage étoile-triangle Stern-Dreieck-Anlauf Arranque estrella-triángulo			m	C	S	Ø Max	Flangia Flange Bride Flansch Brida	Peso Weight Masse Gewicht Peso
						220V 230V	380V 400V	230V 400V	400V 690V							
10"	• 10100N	75	100	-	4x50	-	3/4x35 *	8	1400	101,5	237	Rovatti	280			
	• 10125N	92	125	-	4x50	-	3/4x35 *	8	1500	101,5	237	Rovatti	330			
	• 10150N	110	150	-	4x50	-	3/4x35 *	8	1690	101,5	237	Rovatti	385			
	• 10175N	130	175	-	4x50	-	3/4x35 *	8	1870	101,5	237	Rovatti	435			
	• 10200N	150	200	-	4x50	-	3/4x35 *	8	2070	101,5	237	Rovatti	500			
	• 10230N	170	230	-	4x50	-	3/4x35 *	8	2220	101,5	237	Rovatti	540			
	• 10250N	185	250	-	4x50	-	3/4x35 *	8	2400	101,5	237	Rovatti	580			
12"	• 12300N	220	300	-	4x70	-	3/4x50 *	8	2110	127	286	Rovatti	700			
	• 12340N	250	340	-	4x70	-	3/4x50 *	8	2280	127	286	Rovatti	775			

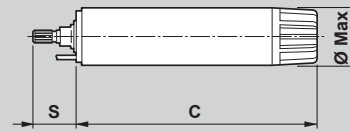

* Esecuzione standard - Standard execution - Exécution standard - Standardausführung - Fabricación estándar

INFORMAZIONI TECNICHE - TECHNICAL INFORMATION - INFORMATIONS TECHNIQUES - TECHNISCHE INFORMATIONEN - DATOS TÉCNICOS

Caratteristiche tecniche cavi di alimentazione

Supply cables technical data
 Caractéristiques techniques des câbles électriques
 Technische Eigenschaften der Stromkabel
 Características técnicas de los cables de alimentación

Corrente nominale - Rated current - Intensité nominale - Nennstrom - Intensidad nominal [A]

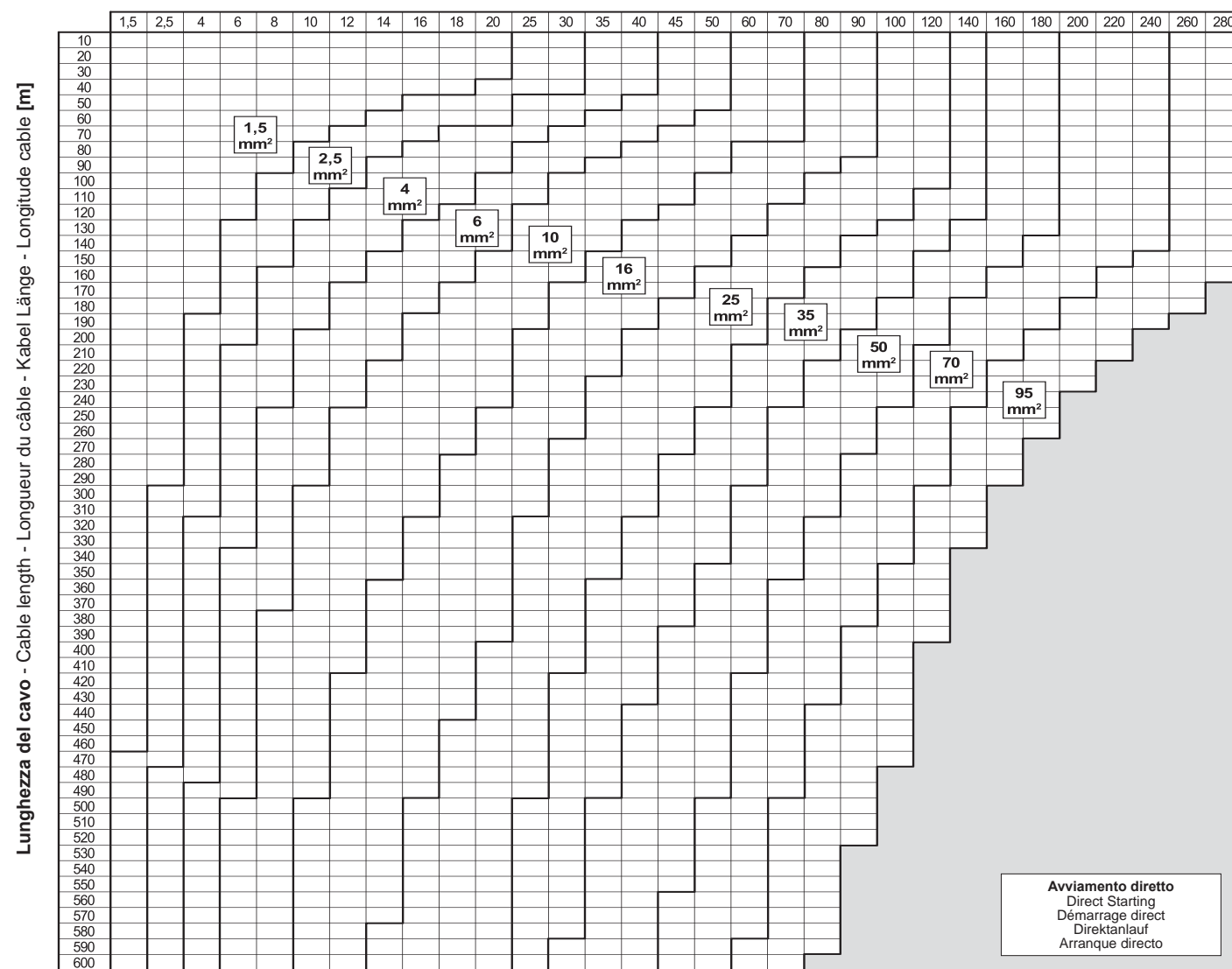

Avviamento diretto
 Direct Starting
 Démarrage direct
 Direktanlauf
 Arranque directo

Dati riferiti alla tensione di 400V, caduta dV=3%, fattore di potenza cosφ=0,8, temperatura ambiente 30°C.

Per tensioni V¹ ≠ 400V, nota la corrente I¹ alla tensione V¹, si considera la corrente di lettura:

$$I = I^1 \cdot \frac{400}{V^1}$$

Per fattori di potenza cosφ¹ ≠ 0,8, nota la corrente I¹ per cosφ¹, si considera la corrente di lettura:

$$I = I^1 \cdot \frac{\cos\phi^1}{0,80}$$

Per temperature ambiente T¹ differenti da 30°C occorre verificare che la corrente nominale del motore sia ancora compatibile con la portata di corrente ammissibile per la sezione individuata come dalle tabelle a pagina 77.

Data refer to 400V voltage, drop dV=3%, power factor cosφ=0,8, ambient temperature 30°C.

For V¹ voltages ≠ 400V, using I¹ current at V¹ voltage, consider the resulting current:

$$I = I^1 \cdot \frac{400}{V^1}$$

For power factors cosφ¹ ≠ 0,8, using I¹ current at cosφ¹, consider the resulting current:

$$I = I^1 \cdot \frac{\cos\phi^1}{0,80}$$

For T¹ ambient temperatures different from 30°C, check if motor rated current is still compatible with the selected cable section according to tables on page 77.

Données pour une tension de 400V, chute dV=3%, facteur de puissance cosφ=0,8, température ambiante 30°C.

Pour tensions V¹ ≠ 400V, connaissant le courant I¹ à la tension V¹, considérer le courant de lecture:

$$I = I^1 \cdot \frac{400}{V^1}$$

Pour facteurs de puissance cosφ¹ ≠ 0,8, connaissant le courant I¹ à cosφ¹, considérer le courant de lecture:

$$I = I^1 \cdot \frac{\cos\phi^1}{0,80}$$

Pour températures ambiantes T¹ différentes de 30°C il faut vérifier que l'intensité nominale du moteur est toujours compatible avec la charge de courant admissible pour la section choisie, comme indiqué sur les tables à la page 77.

Die Angaben beziehen sich auf eine Spannung von 400V, Spannungsabfall dV=3%, Leistungsfaktor cosφ=0,8, Umgebungstemperatur 30°C.

Für von 400V, abweichende Spannungen V¹, wird folgendermaßen vorgegangen, wenn der Strom I¹ bei einer Spannung von V¹ bekannt ist:

$$I = I^1 \cdot \frac{400}{V^1}$$

Für von 0,8 abweichende Leistungsfaktor cosφ¹, und bekanntem Strom I¹ für cosφ¹, wird folgendermaßen vorgegangen:

$$I = I^1 \cdot \frac{\cos\phi^1}{0,80}$$

Bei von 30°C abweichender Raumtemperatur T¹ ist zu prüfen, dass der Nennstrom des Motors noch mit dem für den aus den Tabellen auf Seite 77 für den jeweiligen Kabeldurchmesser entnommenen zulässigen Stromdurchsatz kompatibel ist.

Datos referidos a la tensión de 400V, caída dV=3%, factor de potencia cosφ=0,8, temperatura ambiente 30°C.

Para tensiones V¹ ≠ 400V, conocida la intensidad I¹ para la tensión V¹, se considera la corriente de lectura:

$$I = I^1 \cdot \frac{400}{V^1}$$

Para factores de potencia cosφ¹ ≠ 0,8, conocida la intensidad I¹ para cosφ¹, se considera la corriente de lectura:

$$I = I^1 \cdot \frac{\cos\phi^1}{0,80}$$

Para temperaturas ambiente T¹ diferentes de 30°C es necesario comprobar que la intensidad nominal del motor siga siendo compatible con la capacidad de corriente admitida para la sección individuada conforme a las tablas en la página 77.

INFORMAZIONI TECNICHE - TECHNICAL INFORMATION - INFORMATIONS TECHNIQUES - TECHNISCHE INFORMATIONEN - DATOS TÉCNICOS

Caratteristiche tecniche cavi di alimentazione

Supply cables technical data

Caractéristiques techniques des câbles électriques

Technische Eigenschaften der Stromkabel

Características técnicas de los cables de alimentación

Corrente nominale - Rated current - Intensité nominale - Nennstrom - Intensidad nominal [A]

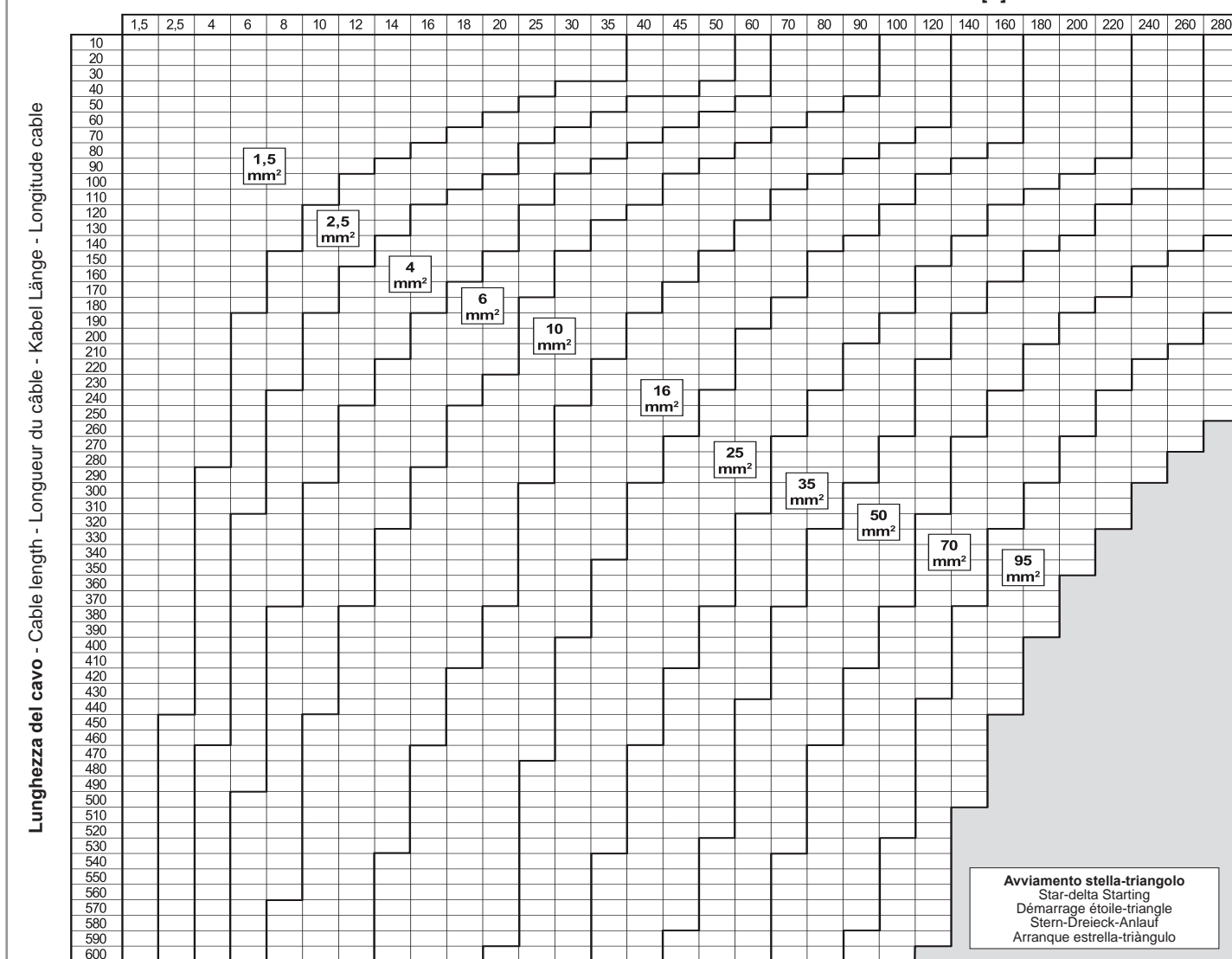

Dati riferiti alla tensione di 400V, caduta dV=3%, fattore di potenza cosφ=0,8, temperatura ambiente 30°C. Per tensioni V¹ ≠ 400V, nota la corrente I¹ alla tensione V¹, si considera la corrente di lettura:

$$I = I^1 \cdot \frac{400}{V^1}$$

Per fattori di potenza cosφ¹ ≠ 0,8, nota la corrente I¹ per cosφ¹, si considera la corrente di lettura:

$$I = I^1 \cdot \frac{\cos\phi^1}{0,80}$$

Per temperature ambiente T¹ differenti da 30°C occorre verificare che la corrente nominale del motore sia ancora compatibile con la portata di corrente ammissibile per la sezione individuata come dalle tabelle a pagina 77.

Data refer to 400V voltage, drop dV=3%, power factor cosφ=0,8, ambient temperature 30°C. For V¹ voltages ≠ 400V, using I¹ current at V¹ voltage, consider the resulting current:

$$I = I^1 \cdot \frac{400}{V^1}$$

For power factors cosφ¹ ≠ 0,8, using I¹ current at cosφ¹, consider the resulting current:

$$I = I^1 \cdot \frac{\cos\phi^1}{0,80}$$

For T¹ ambient temperatures different from 30°C, check if motor rated current is still compatible with the selected cable section according to tables on page 77.

Données pour une tension de 400V, chute dV=3%, facteur de puissance cosφ=0,8, température ambiante 30°C. Pour tensions V¹ ≠ 400V, connaissant le courant I¹ à la tension V¹, considérer le courant de lecture:

$$I = I^1 \cdot \frac{400}{V^1}$$

Pour facteurs de puissance cosφ¹ ≠ 0,8, connaissant le courant I¹ à cosφ¹, considérer le courant de lecture:

$$I = I^1 \cdot \frac{\cos\phi^1}{0,80}$$

Pour températures ambiantes T¹ différentes de 30°C il faut vérifier que l'intensité nominale du moteur est toujours compatible avec la charge de courant admissible pour la section choisie, comme indiqué sur les tables à la page 77.

Die Angaben beziehen sich auf eine Spannung von 400V, Spannungsabfall dV=3%, Leistungsfaktor cosφ=0,8, Umgebungstemperatur 30°C.

Für von 400V, abweichende Spannungen V¹, wird folgendermaßen vorgegangen, wenn der Strom I¹ bei einer Spannung von V¹ bekannt ist:

$$I = I^1 \cdot \frac{400}{V^1}$$

Für von 0,8 abweichende Leistungsfaktor cosφ¹, und bekanntem Strom I¹ für cosφ¹, wird folgendermaßen vorgegangen:

$$I = I^1 \cdot \frac{\cos\phi^1}{0,80}$$

Bei von 30°C abweichender Raumtemperatur T¹ ist zu prüfen, dass der Nennstrom des Motors noch mit dem für den aus den Tabellen auf Seite 77 für den jeweiligen Kabeldurchmesser entnommenen zulässigen Stromdurchsatz kompatibel ist.

Avviamento stella-triangolo
Star-delta Starting
Démarrage étoile-triangle
Stern-Dreieck-Anlauf
Arranque estrella-triángulo

Datos referidos a la tensión de 400V, caída dV=3%, factor de potencia cosφ=0,8, temperatura ambiente 30°C. Para tensiones V¹ ≠ 400V, conocida la intensidad I¹ para la tensión V¹, se considera la corriente de lectura:

$$I = I^1 \cdot \frac{400}{V^1}$$

Para factores de potencia cosφ¹ ≠ 0,8, conocida la intensidad I¹ para cosφ¹, se considera la corriente de lectura:

$$I = I^1 \cdot \frac{\cos\phi^1}{0,80}$$

Para temperaturas ambiente T¹ diferentes de 30°C es necesario comprobar que la intensidad nominal del motor siga siendo compatible con la capacidad de corriente admitida para la sección individuada conforme a las tablas en la página 77.

Motori elettrici sommersi a 2 poli - 60Hz
 2 poles - 60Hz electric submersible motors
 Moteurs électriques immergés 2 pôles - 60Hz
 2-polig Unterwassermotoren - 60Hz
 Motores electricos sumergidos de 2 polos - 60Hz

Catalogo generale
 General catalogue
 Catalogue général
 Hauptkatalog
 Catálogo general

INFORMAZIONI TECNICHE - TECHNICAL INFORMATION - INFORMATIONS TECHNIQUES - TECHNISCHE INFORMATIONEN - DATOS TÉCNICOS

FRANKLIN - 60Hz

Dimensione - Dimension - Grandeur Größe - Tamaño	Monofase - Single-phase - Monophasé Einphasenstrom - Monofásico	Trifase - Three-phase - Triphasé Dreistrom - Trifásico	Tipo - Type - Type - Typ - Tipo	Potenza - Power - Puissance Leistung - Potencia		In [A]	η %			COS φ			Avviamento diretto - Direct Starting Démarrage direct - Direktanlauf Arranque directo	Avviamento stella-triangolo - Star-delta Starting Démarrage étoile-triangle - Stern-Dreieck-Anlauf Arranque estrella-triángulo	Temperatura max acqua - Max water temperature Température maxi eau - Max. Wassertemperatur temperatura max. agua	Velocità raffreddamento - Cooling speed Vitesse de refroidissement - Filesgeschwindigkeit Velocidad de refrigeración *	Installazione orizzontale - Horizontal installation Installation horizontale - Horizontaler Einbau Instalación horizontal	N° max avviamenti/ora - Max N° startings/hour N° maxi démarrages/heure - Max. Starts/Stunde Max. arranques/hora	Classe isolamento - Insulation class Classe d'isolation - Isolklasse Clase de aislamiento	Grado di protezione - Protection Indice de protection - Schutzgrad Grado de protección	Pressione esercizio max. - Max. operating pressure Pression maxi de service - Max. Betriebsdruck Presión max. de trabajo
				kW	HP		460V	1/1	3/4	1/2	1/1	3/4									
6"	• 65TF	4	5,5	7,7	78,8	77,2	72	0,81	0,74	0,62	5,6	1,9	30	0,08	•	20	B	IP68	35		
	• 67TF	5,5	7,5	10,8	80,4	78,4	73,2	0,80	0,72	0,61	6	2	30	0,08	•	20	B	IP68	35		
	• 610TF	7,5	10	14,4	79,2	78	72,6	0,83	0,77	0,67	6	2	30	0,08	•	20	B	IP68	35		
	• 612TF	9,2	12,5	17,6	81,6	79,6	74,7	0,80	0,73	0,62	6,7	2,2	30	0,08	•	20	B	IP68	35		
	• 615TF	11	15	20,7	81	79,8	76	0,82	0,76	0,65	6,4	2,1	30	0,08	•	20	B	IP68	35		
	• 617TF	13	17,5	24,2	81,6	77,8	70	0,82	0,75	0,64	7,5	2,5	30	0,08	•	20	B	IP68	35		
	• 620TF	15	20	27	82,5	80	73	0,85	0,78	0,68	6,7	2,2	30	0,08	•	20	B	IP68	35		
	• 622TF	16,5	22,5	30,3	83	81	76,4	0,82	0,75	0,65	7,9	2,6	30	0,08	•	20	B	IP68	35		
	• 625TF	18,5	25	33	83,2	82	78	0,84	0,78	0,68	7,3	2,4	30	0,08	•	20	B	IP68	35		
	• 627TF	20	27,5	36,2	83	81,8	77,6	0,84	0,77	0,67	7,2	2,4	30	0,08	•	20	B	IP68	35		
	• 630TF	22	30	39,3	83,2	82,4	78,8	0,85	0,79	0,70	6,7	2,2	30	0,08	•	20	B	IP68	35		
	• 635TF	26	35	48,8	83	81,3	77	0,81	0,73	0,62	8,1	2,7	30	0,08	•	20	B	IP68	35		
	• 640TF	30	40	54,4	83,6	82,3	79,4	0,84	0,77	0,67	7,3	2,4	30	0,08	•	20	B	IP68	35		
	• 645TF	33	45	61,4	83	81,7	78	0,81	0,75	0,67	6,7	2,2	30	0,08	•	20	B	IP68	35		
• 650TF	37	50	67,4	83	82,5	79,5	0,83	0,78	0,69	6,1	2	30	0,08	•	20	B	IP68	35			
• 660TF	45	60	80,7	84	83,3	80,5	0,83	0,78	0,68	6,4	2,1	30	0,08	•	20	B	IP68	35			
8"	• 840TFW	30	40	51	83,8	83	80	0,88	0,86	0,80	6,4	2,1	30	0,2	•	10	-	IP68	35		
	• 845TFW	33	45	62,5	87	86	83	0,85	0,85	0,75	6,4	2,1	30	0,2	•	10	-	IP68	35		
	• 850TFW	37	50	64	85,3	85	82,8	0,86	0,82	0,74	6,4	2,1	30	0,2	•	10	-	IP68	35		
	• 855TFW	40	55	74,7	87,4	86	82,5	0,85	0,83	0,72	6,7	2,2	30	0,2	•	10	-	IP68	35		
	• 860TFW	45	60	76	86,5	86	84	0,86	0,82	0,75	6,9	2,3	30	0,2	•	10	-	IP68	35		
	• 870TFW	51,5	70	87	86,5	88,2	84	0,87	0,84	0,77	7	2,3	30	0,2	•	10	-	IP68	35		
	• 875TFW	55	75	93	87	86,7	84,6	0,86	0,82	0,73	7,1	2,4	30	0,5	•	10	-	IP68	35		
	• 880TFW	60	80	99	87	86,5	84,2	0,8	0,85	0,77	7,4	2,5	30	0,5	•	10	-	IP68	35		
	• 890TFW	66	90	111	87	87	84,7	0,86	0,83	0,74	7,2	2,4	30	0,5	•	10	-	IP68	35		
	• 8100TFW	75	100	124	87,7	87,5	85,5	0,87	0,83	0,74	7,6	2,5	30	0,5	•	10	-	IP68	35		
10"	• 10125TFW	92	125	153	88,3	88	85,5	0,86	0,81	0,73	8,2	2,7	30	0,5	•	10	-	IP68	35		
	• 10100TFW	75	100	153	85	84	80,5	0,84	0,80	0,72	8,4	2,8	30	0,5	•	10	-	IP68	35		
	• 10125TFW	92	125	169	86	84,5	81	0,79	0,73	0,63	8,5	2,8	30	0,5	•	10	-	IP68	35		
	• 10150TFW	110	150	197	86,5	86	83	0,82	0,77	0,68	7,3	2,4	30	0,5	•	10	-	IP68	35		
	• 10175TFW	130	175	220	87,2	87	85	0,86	0,83	0,75	7,7	2,6	30	0,5	•	10	-	IP68	35		
	• 10200TFW	150	200	253	87	86,5	84	0,86	0,83	0,75	7,8	2,6	30	0,5	•	10	-	IP68	35		
• 10230TFW	170	230	308	87,5	87	84	0,81	0,75	0,64	8,7	2,9	30	0,5	•	10	-	IP68	35			
• 10250TFW	185	250	323	88	87,5	83	0,82	0,77	0,67	8,3	2,7	30	0,5	•	10	-	IP68	35			

* **Velocità dell'acqua sulla superficie del motore (valutare sul diagramma a pag. 106 la portata minima richiesta)**
 Water speed along the motor surface (check the minimum pump capacity needed on diagram at page 106)
 Vitesse de circulation du liquide autour du moteur (voir le débit minimum sur le diagramme à la page 106)
 Fließgeschwindigkeit entlang des Motors (auf dem Diagramm auf Seite 106 den geforderten Mindestdurchsatz bestimmen)
 Velocidad del agua sobre la superficie del motor (evaluar en el diagrama de la página 106 el caudal mínimo necesario)

Corrente nominale
 Nominal current
In Intensité nominale
 Nennstrom
 Intensidad nominal

Corrente di spunto
 Starting current
Is Intensité au démarrage
 Anlaufstrom
 Intensidad de arranque

Fattore di servizio = 1,15
 Service factor = 1,15
 Facteur de service = 1,15
 Betriebsfaktor = 1,15
 Factor de servicio = 1,15

INFORMAZIONI TECNICHE - TECHNICAL INFORMATION - INFORMATIONS TECHNIQUES - TECHNISCHE INFORMATIONEN - DATOS TÉCNICOS

FRANKLIN - 60Hz

Dimensione - Dimension - Grandeur Größe - Tamaño	Monofase - Single-phase - Monophasé Einphasenstrom - Monofásico	Trifase - Three-phase - Triphasé Drehstrom - Trifásico	Tipo - Type - Type - Typ - Tipo	Potenza - Power - Puissance Leistung - Potencia		Cavi - Cables - Câbles - Kabel - Cables		Lunghezza - Length - Longueur Länge - Longitud	C	S	Ø Max	Flangia Flange Bride Flansch Brida	Peso Weight Masse Gewicht Peso
				kW	HP	460V	460V						
6"	• 65TF	4	5,5	4x4 *	3/4x4	4	581	73	136,5	NEMA	37,5		
	• 67TF	5,5	7,5	4x4 *	3/4x4	4	614	73	136,5	NEMA	41,1		
	• 610TF	7,5	10	4x4 *	3/4x4	4	646	73	136,5	NEMA	45,2		
	• 612TF	9,2	12,5	4x4 *	3/4x4	4	679	73	136,5	NEMA	47,5		
	• 615TF	11	15	4x4 *	3/4x4	4	711	73	136,5	NEMA	50,9		
	• 617TF	13	17,5	4x4 *	3/4x4	4	776	73	136,5	NEMA	56,7		
	• 620TF	15	20	4x4 *	3/4x4	4	776	73	136,5	NEMA	56,7		
	• 622TF	16,5	22,5	4x4 *	3/4x4	4	841	73	136,5	NEMA	63,3		
	• 625TF	18,5	25	4x4 *	3/4x4	4	841	73	136,5	NEMA	63,3		
	• 627TF	20	27,5	4x4 *	3/4x4	4	906	73	136,5	NEMA	69,3		
	• 630TF	22	30	4x4 *	3/4x4	4	906	73	136,5	NEMA	69,3		
	• 635TF	26	35	4x8,4 *	3/4x4	4	1037	73	136,5	NEMA	83,9		
	• 640TF	30	40	4x8,4 *	3/4x4	4	1037	73	136,5	NEMA	83,9		
	• 645TF	33	45	4x8,4 *	3/4x4	4	1405	73	136,5	NEMA	135		
8"	• 650TF	37	50	4x8,4 *	3/4x4	4	1405	73	136,5	NEMA	135		
	• 660TF	45	60	4x8,4 *	3/4x8,4	4	1557	73	136,5	NEMA	148		
	• 840TFW	30	40	4x10 *	3/4x6	6	925	101,5	190,5	NEMA	145		
	• 845TFW	33	45	4x10 *	3/4x6	6	1000	101,5	190,5	NEMA	157		
	• 850TFW	37	50	4x10 *	3/4x6	6	1000	101,5	190,5	NEMA	157		
	• 855TFW	40	55	4x10 *	3/4x6	6	1077	101,5	190,5	NEMA	172		
	• 860TFW	45	60	4x10 *	3/4x6	6	1077	101,5	190,5	NEMA	172		
	• 870TFW	51,5	70	4x16 *	3/4x6	6	1394	101,5	190,5	NEMA	202		
	• 875TFW	55	75	4x16 *	3/4x6	6	1394	101,5	190,5	NEMA	202		
	• 880TFW	60	80	4x16 *	3/4x6	6	1470	101,5	190,5	NEMA	230		
10"	• 890TFW	66	90	4x16 *	3/4x10	6	1496	101,5	190,5	NEMA	240		
	• 8100TFW	75	100	4x16 *	3/4x10	6	1496	101,5	190,5	NEMA	240		
	• 8125TFW	92	125	4x16 *	3/4x16	6	1748	101,5	195,6	NEMA	318		
	• 10100TFW	75	100	4x25 *	3/4x16	6	1419	101,5	232	-	280		
	• 10125TFW	92	125	4x35 *	3/4x25	6	1529	101,5	232	-	315		
	• 10150TFW	110	150	4x35 *	3/4x25	6	1529	101,5	232	-	315		
	• 10175TFW	130	175	4x35 *	3/4x25	6	1659	101,5	232	-	362		
	• 10200TFW	150	200	-	3/4x25 *	6	1769	101,5	232	-	413		
• 10230TFW	170	230	-	3/4x35 *	6	1919	101,5	232	-	449			
• 10250TFW	185	250	-	3/4x35 *	6	1919	101,5	232	-	449			

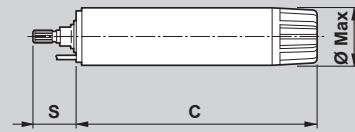

Dimensioni [mm] - Pesì [kg]
Dimensions [mm] - Weights [kg]
Dimensions [mm] - Masses [kg]
Abmessungen [mm] - Gewicht [kg]
Medidas [mm] - Pesos [kg]

* Esecuzione standard - Standard execution - Exécution standard - Standardausführung - Fabricación estándar

Motori elettrici sommersi a 2 poli - 60Hz
 2 poles - 60Hz electric submersible motors
 Moteurs électriques immergés 2 pôles - 60Hz
 2-polig Unterwassermotoren - 60Hz
 Motores electricos sumergidos de 2 polos - 60Hz

Catalogo generale
 General catalogue
 Catalogue général
 Hauptkatalog
 Catálogo general

INFORMAZIONI TECNICHE - TECHNICAL INFORMATION - INFORMATIONS TECHNIQUES - TECHNISCHE INFORMATIONEN - DATOS TÉCNICOS

ROVATTI - 60Hz

Dimensione - Dimension - Grandeur Größe - Tamaño	Monofase - Single-phase - Monophasé Einphasenstrom - Monofásico	Trifase - Three-phase - Triphasé Dreistrom - Trifásico	Tipo - Type - Typ - Tipo	Potenza - Power - Puissance Leistung - Potencia		In [A]	η %			COS φ			Avviamento diretto - Direct Starting Démarrage direct - Direktanlauf Arranque directo	Avviamento stella-triangolo - Star-delta Starting Démarrage étoile-triangle - Stern-Dreieck-Anlauf Arranque estrella-triángulo	Temperatura max acqua - Max water temperature Température maxi eau - Max. Wassertemperatur temperatura max. agua	Velocità raffreddamento - Cooling speed Vitesse de refroidissement - Filetégeschwindigkeit Velocidad de refrigeración *	Installazione orizzontale - Horizontal installation Installation horizontale - Horizontaler Einbau Instalación horizontal	N° max avviamenti/ora - Max N° startings/hour N° maxi démarrages/heure - Max. Starts/Stunde Max. arranques/hora	Classe isolamento - Insulation class Classe d'isolation - Isolklasse Clase de aislamiento	Grado di protezione - Protection Indice de protection - Schutzgrad Grado de protección	Pressione esercizio max. - Max. operating pressure Pression maxi de service - Max. Betriebsdruck Presión max. de trabajo
				kW	HP		460V	1/1	3/4	1/2	1/1	3/4									
6"	• 65TSG	4	5,5	8,6	78	73	67	0,74	0,64	0,54	5,3	1,8	30	0,2	min 30°	25	F	IP68	30		
	• 67TSG	5,5	7,5	12	75	73	67	0,75	0,65	0,56	5,8	1,9	30	0,2	min 30°	25	F	IP68	30		
	• 610TSG	7,5	10	15	79	74,5	70	0,79	0,71	0,58	5,5	1,8	30	0,2	min 30°	25	F	IP68	30		
	• 612TSG	9,2	12,5	18,7	81	77,5	72	0,75	0,67	0,55	5	1,7	30	0,2	min 30°	25	F	IP68	30		
	• 615TSG	11	15	21	84	78,5	69	0,78	0,71	0,60	5,75	1,9	30	0,2	min 30°	25	F	IP68	30		
	• 620TSG	15	20	26,7	85	81	76,5	0,8	0,71	0,58	6,13	2	30	0,2	min 30°	25	F	IP68	30		
	• 625TSG	18,5	25	36,7	85	80	73,5	0,74	0,66	0,55	6,25	2,1	30	0,2	min 30°	25	F	IP68	30		
	• 630TSG	22	30	44,7	84	80,3	72	0,76	0,67	0,56	6	2	30	0,2	min 30°	25	F	IP68	30		
	• 640TSG	30	40	54,5	84	83,5	79,5	0,79	0,72	0,61	5,5	1,8	30	0,2	min 30°	25	F	IP68	30		
	• 65TN	4	5,5	8,5	75,7	75	72,5	0,78	0,73	0,68	5	1,7	30	0,16	•	15	Y	IP68	50		
	• 67TN	5,5	7,5	11,5	78	77	74	0,78	0,74	0,7	5,3	1,8	30	0,16	•	15	Y	IP68	50		
	• 610TN	7,5	10	15,5	79,8	78,2	75,5	0,77	0,73	0,67	5,6	1,9	30	0,16	•	15	Y	IP68	50		
	• 612TN	9,2	12,5	18,3	80	77	73	0,79	0,75	0,68	5,8	1,9	30	0,16	•	15	Y	IP68	50		
	• 615TN	11	15	21,5	81	79,5	75	0,79	0,74	0,65	6	2	30	0,16	•	15	Y	IP68	50		
	• 617TN	13	17,5	25,2	81	80	77	0,8	0,75	0,68	6	2	30	0,16	•	15	Y	IP68	50		
	• 620TN	15	20	28	83	82,5	80	0,81	0,76	0,67	6,3	2,1	30	0,16	•	15	Y	IP68	50		
	• 622TN	16,5	22,5	32	82	80,3	77,5	0,79	0,74	0,66	6,5	2,2	25	0,16	•	10	Y	IP68	50		
	• 625TN	18,5	25	34,7	82,5	81	78,5	0,81	0,76	0,68	6,5	2,2	25	0,16	•	10	Y	IP68	50		
	• 627TN	20	27,5	39	83,8	82,8	79	0,77	0,73	0,67	6,5	2,2	25	0,16	•	10	Y	IP68	50		
	• 630TN	22	30	42	84	83	80	0,78	0,74	0,68	6,6	2,2	25	0,16	•	10	Y	IP68	50		
• 635TN	26	35	47,8	85	84,3	81,5	0,8	0,75	0,65	6,9	2,3	25	0,16	•	10	Y	IP68	50			
• 640TN	30	40	56	83,8	83,7	80	0,81	0,75	0,64	6,9	2,3	25	0,16	•	8	Y	IP68	50			
• 645TN	33	45	61,3	85	84,5	82	0,8	0,76	0,7	6,9	2,3	25	0,16	•	8	Y	IP68	50			
• 650TN	37	50	68,3	85	84,8	81,8	0,8	0,78	0,71	6,5	2,2	25	0,16	•	8	Y	IP68	50			
8"	• 840TN	30	40	51	85	84	82	0,86	0,81	0,70	6	2	25	0,2	•	10	Y	IP68	50		
	• 845TN	33	45	57,8	85,3	84,6	82,2	0,85	0,81	0,72	7,2	2,4	25	0,2	•	10	Y	IP68	50		
	• 850TN	37	50	63,3	85	85	83	0,86	0,83	0,74	6,2	2,1	25	0,2	•	10	Y	IP68	50		
	• 855TN	40	55	71,7	85,7	85,9	84,5	0,82	0,76	0,68	7,7	2,6	25	0,2	•	10	Y	IP68	50		
	• 860TN	45	60	79,2	85	86	85	0,84	0,78	0,70	7,1	2,4	25	0,2	•	10	Y	IP68	50		
	• 870TN	51,5	70	90,4	86	86	85	0,85	0,79	0,71	7,2	2,4	25	0,2	•	10	Y	IP68	50		
	• 875TN	55	75	97,1	86	86	85	0,85	0,79	0,71	7,4	2,5	25	0,2	•	10	Y	IP68	50		
	• 880TN	60	80	102	86	85,5	84,7	0,85	0,79	0,71	7,2	2,4	25	0,2	•	8	Y	IP68	50		
	• 890TN	66	90	116,1	86	88	87	0,84	0,78	0,71	8,16	2,7	25	0,2	•	8	Y	IP68	50		
	• 8100TN	75	100	124,6	87	88	87	0,86	0,80	0,72	7,5	2,5	25	0,2	•	8	Y	IP68	50		
• 8125TN	92	125	167	85,5	84,7	81,7	0,81	0,75	0,68	6,3	2,1	25	0,2	•	8	Y	IP68	50			
• 8150TN	110	150	187	87	87	86	0,86	0,80	0,72	5,8	1,9	25	0,2	•	8	Y	IP58	50			

* Velocità dell'acqua sulla superficie del motore (valutare sul diagramma a pag. 106 la portata minima richiesta)
 Water speed along the motor surface (check the minimum pump capacity needed on diagram at page 106)
 Vitesse de circulation du liquide autour du moteur (voir le débit minimum sur le diagramme à la page 106)
 Fließgeschwindigkeit entlang des Motors (auf dem Diagramm auf Seite 106 den geforderten Mindestdurchsatz bestimmen)
 Velocidad del agua sobre la superficie del motor (evaluar en el diagrama de la página 106 el caudal mínimo necesario)

Corrente nominale
 Nominal current
 In Intensité nominale
 Nennstrom
 Intensidad nominal

Corrente di spunto
 Starting current
 Is Intensité au démarrage
 Anlaufstrom
 Intensidad de arranque

Fattore di servizio = 1,15
 Service factor = 1,15
 Facteur de service = 1,15
 Betriebsfaktor = 1,15
 Factor de servicio = 1,15

Possibili aggiornamenti senza preavviso - Revision possible without prior notice - Mises à jour éventuelles sans préavis - Techn. Änderungen vorbehalten - Posibles actualizaciones sin preaviso

INFORMAZIONI TECNICHE - TECHNICAL INFORMATION - INFORMATIONS TECHNIQUES - TECHNISCHE INFORMATIONEN - DATOS TÉCNICOS

ROVATTI - 60Hz

Dimensione - Dimension - Grandeur Größe - Tamaño	Monofase - Single-phase - Monophasé Einphasenstrom - Monofásico	Trifase - Three-phase - Triphasé Drehstrom - Trifásico	Tipo - Type - Type - Typ - Tipo	Potenza - Power - Puissance Leistung - Potencia		Cavi - Cables - Câbles - Kabel - Cables		Lunghezza - Length - Longueur Länge - Longitud	C	S	Ø Max	Flangia Flange Bride Flansch Brida	Peso Weight Masse Gewicht Peso
				kW	HP	460V	460V						
				Sezione Section Section Querschnitt Sección		Sezione Section Section Querschnitt Sección							
6"	• 65TSG	4	5,5	4x4 *	3/4x4	4	602	72	139	NEMA	40		
	• 67TSG	5,5	7,5	4x4 *	3/4x4	4	630	72	139	NEMA	44		
	• 610TSG	7,5	10	4x4 *	3/4x4	4	662	72	139	NEMA	46		
	• 612TSG	9,2	12,5	4x4 *	3/4x4	4	687	72	139	NEMA	50		
	• 615TSG	11	15	4x4 *	3/4x4	4	732	72	139	NEMA	54		
	• 620TSG	15	20	4x4 *	3/4x4	4	787	72	139	NEMA	60		
	• 625TSG	18,5	25	4x4 *	3/4x4	4	862	72	139	NEMA	68		
	• 630TSG	22	30	4x6 *	3/4x4	4	922	72	139	NEMA	74		
	• 640TSG	30	40	4x8 *	3/4x4	4	992	72	139	NEMA	86		
	• 65TN	4	5,5	4x4 *	3/4x4	3,5	635	73	142	NEMA	46		
	• 67TN	5,5	7,5	4x4 *	3/4x4	3,5	675	73	142	NEMA	50		
	• 610TN	7,5	10	4x4 *	3/4x4	3,5	715	73	142	NEMA	54		
	• 612TN	9,2	12,5	4x4 *	3/4x4	3,5	775	73	142	NEMA	62		
	• 615TN	11	15	4x4 *	3/4x4	3,5	840	73	142	NEMA	69		
	• 617TN	13	17,5	4x4 *	3/4x4	3,5	900	73	142	NEMA	76		
	• 620TN	15	20	4x4 *	3/4x4	4	950	73	142	NEMA	81		
	• 622TN	16,5	22,5	4x6 *	3/4x4	4	1005	73	142	NEMA	87		
	• 625TN	18,5	25	4x6 *	3/4x4	4	1005	73	142	NEMA	87		
	• 627TN	20	27,5	4x6 *	3/4x4	5	1045	73	142	NEMA	92		
	• 630TN	22	30	4x6 *	3/4x4	5	1045	73	142	NEMA	92		
• 635TN	26	35	4x6 *	3/4x6	5	1095	73	142	NEMA	101			
• 640TN	30	40	4x6 *	3/4x6	5	1205	73	142	NEMA	110			
• 645TN	33	45	4x10	3/4x6 *	5	1315	73	142	NEMA	120			
• 650TN	37	50	4x10	3/4x6 *	5	1315	73	142	NEMA	120			
8"	• 840TN	30	40	4x10 *	3/4x10	5	973	101,5	189	NEMA	134		
	• 845TN	33	45	4x10 *	3/4x10	5	1063	101,5	189	NEMA	155		
	• 850TN	37	50	4x10 *	3/4x10	5	1063	101,5	189	NEMA	155		
	• 855TN	40	55	4x16 *	3/4x10	5	1143	101,5	189	NEMA	167		
	• 860TN	45	60	4x16 *	3/4x10	5	1143	101,5	189	NEMA	167		
	• 870TN	51,5	70	4x16 *	3/4x10	5	1233	101,5	189	NEMA	185		
	• 875TN	55	75	4x16 *	3/4x10	5	1283	101,5	189	NEMA	199		
	• 880TN	60	80	4x16	3/4x10 *	5	1353	101,5	189	NEMA	210		
	• 890TN	66	90	4x25	3/4x16 *	5	1453	101,5	189	NEMA	228		
	• 8100TN	75	100	4x25	3/4x16 *	5	1513	101,5	189	NEMA	239		
	• 8125TN	92	125	4x25	3/4x25 *	5	1750	101,5	189	NEMA	268		
	• 8150TN	110	150	-	3/4x25 *	8	2060	101,5	192	NEMA	333		

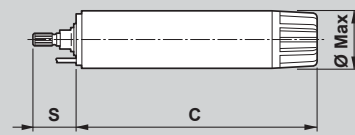

Dimensioni [mm] - Pesì [kg]
Dimensions [mm] - Weights [kg]
Dimensions [mm] - Masses [kg]
Abmessungen [mm] - Gewicht [kg]
Medidas [mm] - Pesos [kg]

* Esecuzione standard - Standard execution - Exécution standard - Standardausführung - Fabricación estándar

Motori elettrici sommersi a 2 poli - 60Hz
 2 poles - 60Hz electric submersible motors
 Moteurs électriques immergés 2 pôles - 60Hz
 2-polig Unterwassermotoren - 60Hz
 Motores electricos sumergidos de 2 polos - 60Hz

Catalogo generale
 General catalogue
 Catalogue général
 Hauptkatalog
 Catálogo general

INFORMAZIONI TECNICHE - TECHNICAL INFORMATION - INFORMATIONS TECHNIQUES - TECHNISCHE INFORMATIONEN - DATOS TÉCNICOS

ROVATTI - 60Hz

Dimensione - Dimension - Grandeur Größe - Tamanho	Monofase - Single-phase - Monophasé Einphasenstrom - Monofásico	Trifase - Three-phase - Triphasé Drehstrom - Trifásico	Tipo - Type - Typ - Tipo	Potenza - Power - Puissance Leistung - Potencia		In [A]	η %			COS φ			Avviamento diretto - Direct Starting Démarrage direct - Direktanlauf Arranque directo	Avviamento stella-triangolo - Star-delta Starting Démarrage étoile-triangle - Stern-Dreieck-Anlauf Arranque estrella-triángulo	Temperatura max acqua - Max water temperature Température maxi eau - Max. Wassertemperatur Temperatura máx. agua	Velocità raffreddamento - Cooling speed Vitesse de refroidissement - Fiehlgeschwindigkeit Velocidad de refrigeración *	Installazione orizzontale - Horizontal installation Installation horizontale - Horizontaler Einbau Instalación horizontal	N° max avviamenti/ora - Max N° startings/hour Max. arranques/hora	Classe isolamento - Insulation class Classe d'isolation - Isolklasse	Grado di protezione - Protection Indice de protection - Schutzgrad Grado de protección	Pressione esercizio max. - Max. operating pressure Pression maxi de service - Max. Betriebsdruck Presión máx. de trabajo
				kW	HP		460V	1/1	3/4	1/2	1/1	3/4									
10"	• 10100TN	75	100		132,5	86	84	79	0,82	0,78	0,69	6,6	2,2	30	0,5	•	8	Y	IP58	20	
	• 10125TN	92	125		162,5	86,5	84	78	0,80	0,74	0,65	6,7	2,2	30	0,5	•	8	Y	IP58	20	
	• 10150TN	110	150		193	87	85	79	0,82	0,77	0,66	7	2,3	30	0,5	•	8	Y	IP58	20	
	• 10175TN	130	175		224	87	86	79	0,84	0,79	0,67	7	2,3	30	0,5		8	Y	IP58	20	
	• 10200TN	150	200		268	86,5	84,5	80	0,81	0,75	0,61	7,3	2,4	30	0,5		8	Y	IP58	20	
	• 10230TN	170	230		310	86,5	84,5	80	0,79	0,73	0,6	7	2,3	30	0,5		8	Y	IP58	20	
	• 10250TN	185	250		325	86	84	79	0,76	0,69	0,57	7,2	2,3	30	0,5		8	Y	IP58	20	
12"	• 12300TN	220	300		388	87	84,5	80,5	0,86	0,79	0,7	6,7	2,3	30	0,5		5	Y	IP58	20	
	• 12340TN	250	340		438	87	84,5	80,5	0,85	0,8	0,71	6,5	2,2	30	0,5		5	Y	IP58	20	

Velocità dell'acqua sulla superficie del motore (valutare sul diagramma a pag. 106 la portata minima richiesta)

Water speed along the motor surface (check the minimum pump capacity needed on diagram at page 106)

Vitesse de circulation du liquide autour du moteur (voir le débit minimum sur le diagramme à la page 106)

Fliessgeschwindigkeit entlang des Motors (auf dem Diagramm auf Seite 106 den geforderten Mindestdurchsatz bestimmen)

Velocidad del agua sobre la superficie del motor (evaluar en el diagrama de la página 106 el caudal mínimo necesario)



Corrente nominale

Nominal current

In

Intensité nominale

Nennstrom

Intensidad nominal

Corrente di spunto

Starting current

Is

Intensité au démarrage

Anlaufstrom

Intensidad de arranque

Fattore di servizio = 1,15

Service factor = 1,15

Facteur de service = 1,15

Betriebsfaktor = 1,15

Factor de servicio = 1,15

Possibili aggiornamenti senza preavviso - Revision possible without prior notice - Mises à jour éventuelles sans préavis - Techn. Änderungen vorbehalten - Posibles actualizaciones sin preaviso

INFORMAZIONI TECNICHE - TECHNICAL INFORMATION - INFORMATIONS TECHNIQUES - TECHNISCHE INFORMATIONEN - DATOS TÉCNICOS

ROVATTI - 60Hz

Dimensione - Dimension - Grandeur Größe - Tamaño	Monofase - Single-phase - Monophasé Einphasenstrom - Monofásico	Trifase - Three-phase - Triphasé Drehstrom - Trifásico	Tipo - Type - Typ - Tipo	Potenza - Power - Puissance Leistung - Potencia		Cavi - Cables - Câbles - Kabel - Cables		Lunghezza - Length - Longueur Länge - Longitud	Dimensioni [mm] - Pesì [kg] Dimensions [mm] - Weights [kg] Abmessungen [mm] - Gewicht [kg] Medidas [mm] - Pesos [kg]			
				kW	HP	Avv. diretto Direct Starting Démarrage direct Direktanlauf Arranque directo	Avv. stella-triangolo Star-delta Starting Démarrage étoile-triangle Stern-Dreieck-Anlauf Arranque estrella-triángulo		Sezione Section Section Querschnitt Sección	Sezione Section Section Querschnitt Sección	m	C
10"	• 10100TN	75	100	4x50	3/4x35 *	8	1400	101,5	237	Rovatti	280	
	• 10125TN	92	125	4x50	3/4x35 *	8	1500	101,5	237	Rovatti	330	
	• 10150TN	110	150	4x50	3/4x35 *	8	1690	101,5	237	Rovatti	385	
	• 10175TN	130	175	4x50	3/4x35 *	8	1870	101,5	237	Rovatti	435	
	• 10200TN	150	200	4x50	3/4x35 *	8	2070	101,5	237	Rovatti	500	
	• 10230TN	170	230	4x50	3/4x35 *	8	2220	101,5	237	Rovatti	540	
	• 10250TN	185	250	4x50	3/4x35 *	8	2400	101,5	237	Rovatti	580	
12"	• 12300TN	220	300	4x70	3/4x50 *	8	2110	127	286	Rovatti	700	
	• 12340TN	250	340	4x70	3/4x50 *	8	2280	127	286	Rovatti	775	

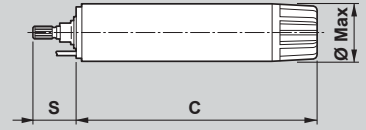

* **Esecuzione standard** - Standard execution - Exécution standard - Standardausführung - Fabricación estándar

Motori elettrici sommersi a 2 poli - 60Hz
 2 poles - 60Hz electric submersible motors
 Moteurs électriques immergés 2 pôles - 60Hz
 2-polig Unterwassermotoren - 60Hz
 Motores electricos sumergidos de 2 polos - 60Hz

Catalogo generale
 General catalogue
 Catalogue général
 Hauptkatalog
 Catálogo general

INFORMAZIONI TECNICHE - TECHNICAL INFORMATION - INFORMATIONS TECHNIQUES - TECHNISCHE INFORMATIONEN - DATOS TÉCNICOS

Caratteristiche tecniche cavi di alimentazione

Supply cables technical data
 Caractéristiques techniques des câbles électriques
 Technische Eigenschaften der Stromkabel
 Características técnicas de los cables de alimentación

Corrente nominale - Rated current - Intensité nominale - Nennstrom - Intensidad nominal [A]

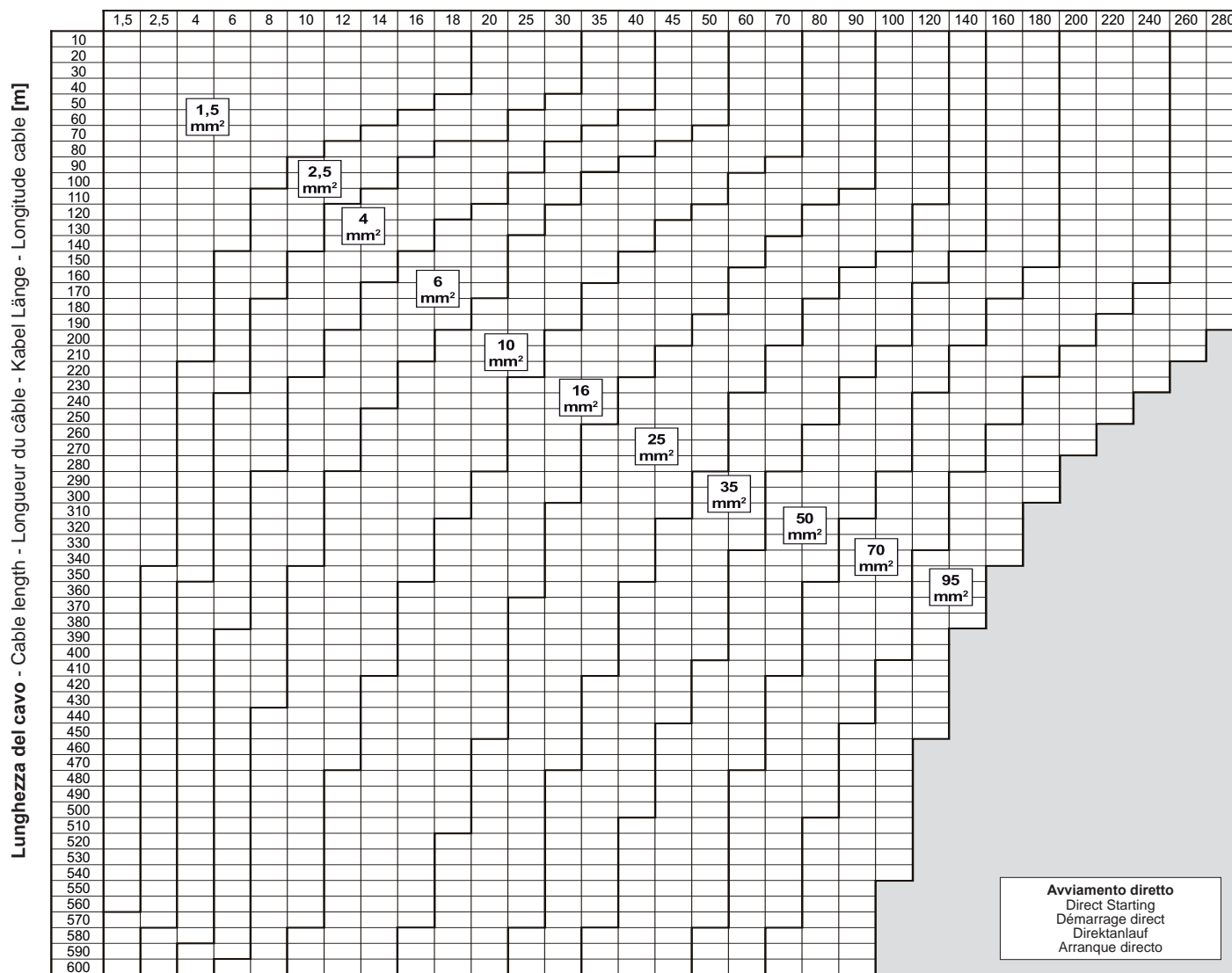

Dati riferiti alla tensione di 460V, caduta dV=3%, fattore di potenza cosφ=0,8, temperatura ambiente 30°C.
Per tensioni V¹ ≠ 460V, nota la corrente I¹ alla tensione V¹, si considera la corrente di lettura:

$$I = I^1 \cdot \frac{460}{V^1}$$

Per fattori di potenza cosφ¹ ≠ 0,8, nota la corrente I¹ per cosφ¹, si considera la corrente di lettura:

$$I = I^1 \cdot \frac{\cos\phi^1}{0,80}$$

Per temperature ambiente T¹ differenti da 30°C occorre verificare che la corrente nominale del motore sia ancora compatibile con la portata di corrente ammissibile per la sezione individuata come dalle tabelle a pagina 77.

Data refer to 460V voltage, drop dV=3%, power factor cosφ=0,8, ambient temperature 30°C.
For V¹ voltages ≠ 460V, using I¹ current at V¹ voltage, consider the resulting current:

$$I = I^1 \cdot \frac{460}{V^1}$$

For power factors cosφ¹ ≠ 0,8, using I¹ current at cosφ¹, consider the resulting current:

$$I = I^1 \cdot \frac{\cos\phi^1}{0,80}$$

For T¹ ambient temperatures different from 30°C, check if motor rated current is still compatible with the selected cable section according to tables on page 77.

Données pour une tension de 460V, chute dV=3%, facteur de puissance cosφ=0,8, température ambiante 30°C.
Pour tensions V¹ ≠ 460V, connaissant le courant I¹ à la tension V¹, considérer le courant de lecture:

$$I = I^1 \cdot \frac{460}{V^1}$$

Pour facteurs de puissance cosφ¹ ≠ 0,8, et bekanntem Strom I¹ für cosφ¹, wird folgendermaßen vorgegangen:

$$I = I^1 \cdot \frac{\cos\phi^1}{0,80}$$

Pour températures ambiantes T¹ différentes de 30°C il faut vérifier que l'intensité nominale du moteur est toujours compatible avec la charge de courant admissible pour la section choisie, comme indiqué sur les tables à la page 77.

Die Angaben beziehen sich auf eine Spannung von 460V, Spannungsabfall dV=3%, Leistungsfaktor cosφ=0,8, Umgebungstemperatur 30°C.
Für von 460V, abweichende Spannungen V¹, wird folgendermaßen vorgegangen, wenn der Strom I¹ bei einer Spannung von V¹ bekannt ist:

$$I = I^1 \cdot \frac{460}{V^1}$$

Für von 0,8 abweichende Leistungsfaktor cosφ¹, und bekanntem Strom I¹ für cosφ¹, wird folgendermaßen vorgegangen:

$$I = I^1 \cdot \frac{\cos\phi^1}{0,80}$$

Bei von 30°C abweichender Raumtemperatur T¹ ist zu prüfen, dass der Nennstrom des Motors noch mit dem für den aus den Tabellen auf Seite 77 für den jeweiligen Kabeldurchmesser entnommenen zulässigen Stromdurchsatz kompatibel ist.

Datos referidos a la tensión de 460V, caída dV=3%, factor de potencia cosφ=0,8, temperatura ambiente 30°C.
Para tensiones V¹ ≠ 460V, conocida la intensidad I¹ para la tensión V¹, se considera la corriente de lectura:

$$I = I^1 \cdot \frac{460}{V^1}$$

Para factores de potencia cosφ¹ ≠ 0,8, conocida la intensidad I¹ para cosφ¹, se considera la corriente de lectura:

$$I = I^1 \cdot \frac{\cos\phi^1}{0,80}$$

Para temperaturas ambiente T¹ diferentes de 30°C es necesario comprobar que la intensidad nominal del motor siga siendo compatible con la capacidad de corriente admitida para la sección individuada conforme a las tablas en la página 77.

Avviamento diretto
 Direct Starting
 Démarrage direct
 Direktanlauf
 Arranque directo

Possibili aggiornamenti senza preavviso - Revision possible without prior notice - Mises à jour éventuelles sans préavis - Techn. Änderungen vorbehalten - Posibles actualizaciones sin preaviso

INFORMAZIONI TECNICHE - TECHNICAL INFORMATION - INFORMATIONS TECHNIQUES - TECHNISCHE INFORMATIONEN - DATOS TÉCNICOS

Caratteristiche tecniche cavi di alimentazione

Supply cables technical data

Caractéristiques techniques des câbles électriques

Technische Eigenschaften der Stromkabel

Características técnicas de los cables de alimentación

Corrente nominale - Rated current - Intensité nominale - Nennstrom - Intensidad nominal [A]

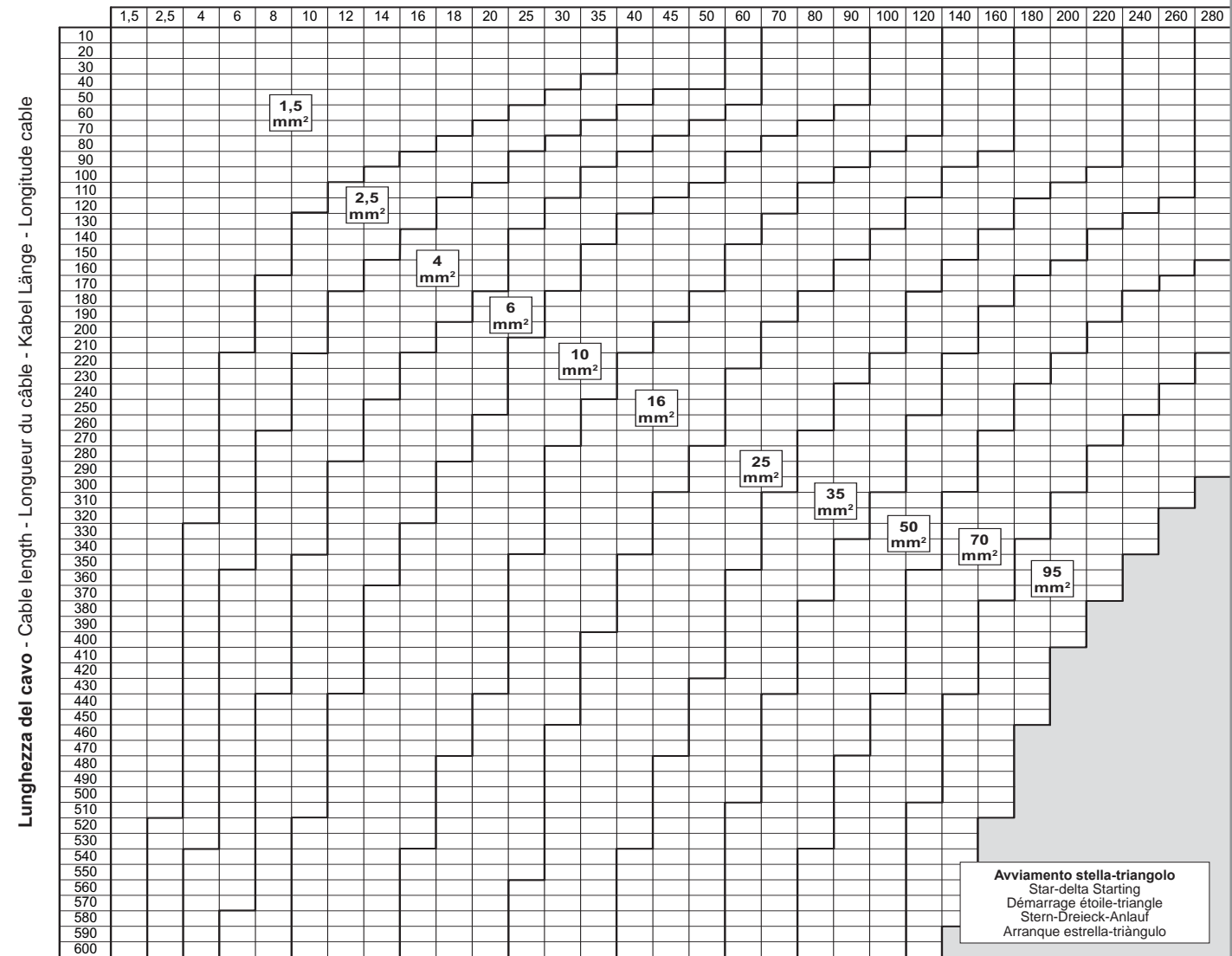

Dati riferiti alla tensione di 460V, caduta dV=3%, fattore di potenza cosφ=0,8, temperatura ambiente 30°C.

Per tensioni V¹ ≠ 460V, nota la corrente I¹ alla tensione V¹, si considera la corrente di lettura:

$$I = I^1 \cdot \frac{460}{V^1}$$

Per fattori di potenza cosφ¹ ≠ 0,8, nota la corrente I¹ per cosφ¹, si considera la corrente di lettura:

$$I = I^1 \cdot \frac{\cos\phi^1}{0,80}$$

Per temperature ambiente T¹ differenti da 30°C occorre verificare che la corrente nominale del motore sia ancora compatibile con la portata di corrente ammissibile per la sezione individuata come dalle tabelle a pagina 77.

Data refer to 460V voltage, drop dV=3%, power factor cosφ=0,8, ambient temperature 30°C.

For V¹ voltages ≠ 460V, using I¹ current at V¹ voltage, consider the resulting current:

$$I = I^1 \cdot \frac{460}{V^1}$$

For power factors cosφ¹ ≠ 0,8, using I¹ current at cosφ¹, consider the resulting current:

$$I = I^1 \cdot \frac{\cos\phi^1}{0,80}$$

For T¹ ambient temperatures different from 30°C, check if motor rated current is still compatible with the selected cable section according to tables on page 77.

Données pour une tension de 460V, chute dV=3%, facteur de puissance cosφ=0,8, température ambiante 30°C.

Pour tensions V¹ ≠ 460V, connaissant le courant I¹ à la tension V¹, considérer le courant de lecture:

$$I = I^1 \cdot \frac{460}{V^1}$$

Pour facteurs de puissance cosφ¹ ≠ 0,8, connaissant le courant I¹ à cosφ¹, considérer le courant de lecture:

$$I = I^1 \cdot \frac{\cos\phi^1}{0,80}$$

Pour températures ambiantes T¹ différentes de 30°C il faut vérifier que l'intensité nominale du moteur est toujours compatible avec la charge de courant admissible pour la section choisie, comme indiqué sur les tables à la page 77.

Die Angaben beziehen sich auf eine Spannung von 460V, Spannungsabfall dV=3%, Leistungsfaktor cosφ=0,8, Umgebungstemperatur 30°C.

Für von 460V, abweichende Spannungen V¹, wird folgendermaßen vorgegangen, wenn der Strom I¹ bei einer Spannung von V¹ bekannt ist:

$$I = I^1 \cdot \frac{460}{V^1}$$

Für von 0,8 abweichende Leistungsfaktor cosφ¹, und bekanntem Strom I¹ für cosφ¹, wird folgendermaßen vorgegangen:

$$I = I^1 \cdot \frac{\cos\phi^1}{0,80}$$

Bei von 30°C abweichender Raumtemperatur T¹ ist zu prüfen, dass der Nennstrom des Motors noch mit dem für den aus den Tabellen auf Seite 77 für den jeweiligen Kabeldurchmesser entnommenen zulässigen Stromdurchsatz kompatibel ist.

Datos referidos a la tensión de 460V, caída dV=3%, factor de potencia cosφ=0,8, temperatura ambiente 30°C.

Para tensiones V¹ ≠ 460V, conocida la intensidad I¹ para la tensión V¹, se considera la corriente de lectura:

$$I = I^1 \cdot \frac{460}{V^1}$$

Para factores de potencia cosφ¹ ≠ 0,8, conocida la intensidad I¹ para cosφ¹, se considera la corriente de lectura:

$$I = I^1 \cdot \frac{\cos\phi^1}{0,80}$$

Para temperaturas ambiente T¹ diferentes de 30°C es necesario comprobar que la intensidad nominal del motor siga siendo compatible con la capacidad de corriente admitida para la sección individuada conforme a las tablas en la página 77.

Avviamento stella-triangolo
Star-delta Starting
Démarrage étoile-triangle
Stern-Dreieck-Anlauf
Arranque estrella-triángulo

Motori elettrici sommersi a 2 poli
 2 poles - electric submersible motors
 Moteurs électriques immergés 2 pôles
 2-polig Unterwassermotoren
 Motores electricos sumergidos de 2 polos

Catalogo generale
 General catalogue
 Catalogue général
 Hauptkatalog
 Catálogo general

INFORMAZIONI TECNICHE - TECHNICAL INFORMATION - INFORMATIONS TECHNIQUES - TECHNISCHE INFORMATIONEN - DATOS TÉCNICOS

Portate minime necessarie al raffreddamento dei motori

Minimum pump capacity for correct motor cooling
 Débit minimum pour le refroidissement des moteurs
 Zur Kühlung des Motors erforderlicher Mindestdurchsatz
 Caudales mínimos para la refrigeración de los motores

Diametro interno del pozzo - Well internal diameter - Diamètre intérieur du forage
 Innendurchmesser des Brunnens - Diámetro interior del pozo

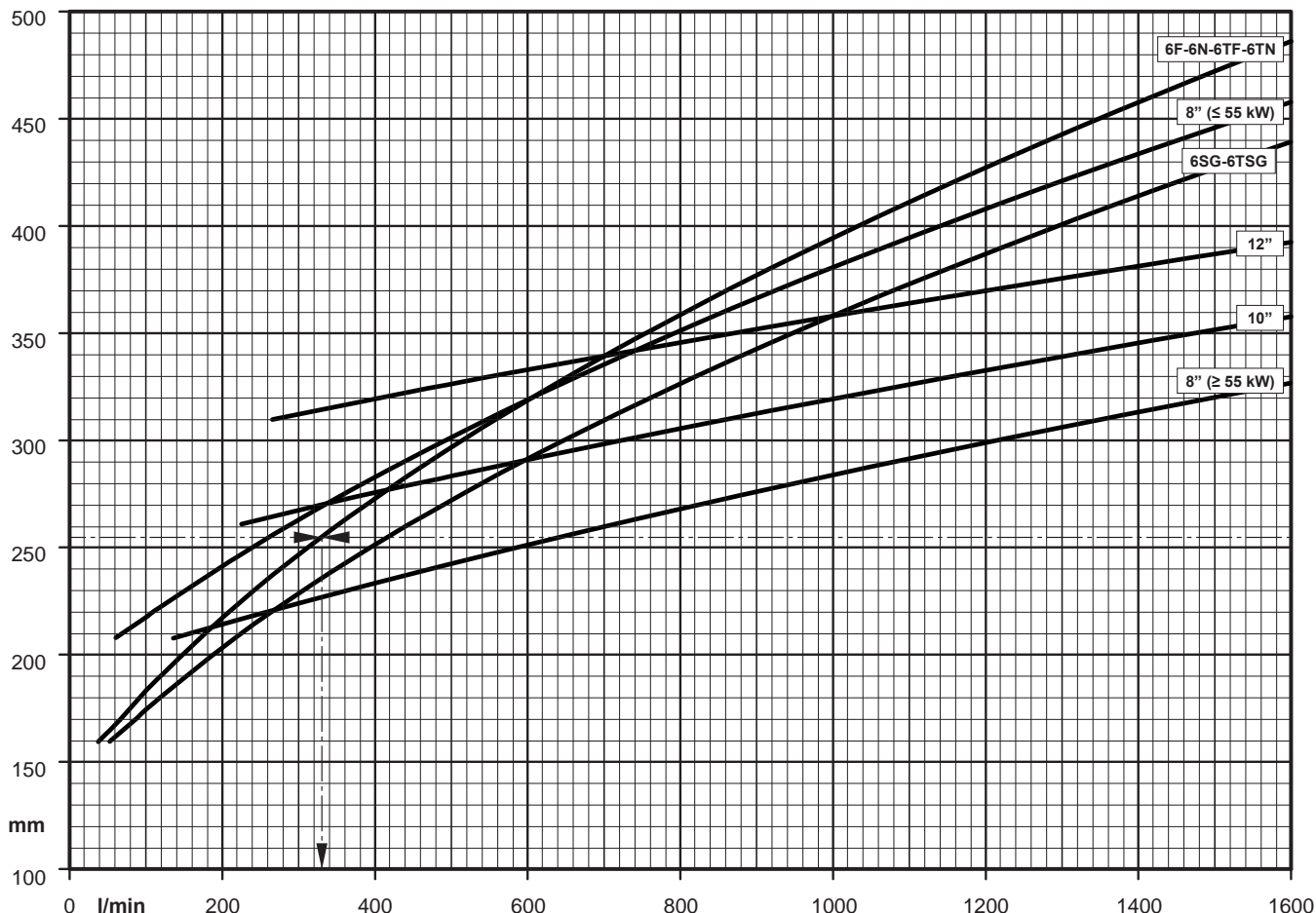

Esempio - Example - Exemple - Beispiel - Ejemplo

Motore 6" ROVATTI (6N) - diametro interno del pozzo 254,5 mm (10"). Viene tracciata una riga orizzontale in corrispondenza del Ø 254,5 mm (10") fino ad intersecare la curva relativa al motore 6N. La verticale condotta da tale punto permetterà di leggere in basso il valore della portata minima richiesta per il raffreddamento; nel caso in esame 330 l/min (19,8 m³/h).

6" ROVATTI motor (6N) - well internal diameter 254,5 mm (10"). Draw a horizontal line from the 254,5 mm (10") point until it crosses the 6N motor curve. A vertical line drawn downwards from this intersection point to the bottom of the graph gives the minimum motor cooling capacity; 330 l/min (19,8 m³/h) in this example.

Moteur 6" ROVATTI (6N) - diamètre intérieur du forage 254,5 mm (10"). Tracer une ligne horizontale en correspondance du diamètre 254,5 mm (10") jusqu'à l'intersection avec la courbe du moteur 6N. La verticale à partir de ce point d'intersection permet la lecture du débit minimum de liquide pour le refroidissement du moteur; soit 330 l/min (19,8 m³/h).

Motor 6" ROVATTI (6N) - Innendurchmesser des Brunnens 254,5 mm (10"). Es wird eine horizontale Gerade vom Durchmesser Ø 254,5 mm (10") bis zum Schnittpunkt mit der dem Motor 6N entsprechenden Kurve gezogen. Die von diesem Punkt aus gezogene Vertikale erlaubt das Ablesen des Mindestdurchsatzes, der für die Kühlung notwendig ist. Beim untersuchten Fall beträgt dieser Mindestdurchsatz 330 l/min (19,8 m³/h).

Motor 6" ROVATTI (6N), diámetro interior del pozo 254,5 mm (10"). Se traza una raya horizontal en correspondencia con el Ø 254,5 mm (10") hasta intersecar la curva correspondiente al motor 6N. La vertical trazada desde dicho punto permite leer abajo el valor del caudal mínimo necesario para la refrigeración; en el caso considerado, 330 l/min (19,8 m³/h).

INFORMAZIONI TECNICHE - TECHNICAL INFORMATION - INFORMATIONS TECHNIQUES - TECHNISCHE INFORMATIONEN - DATOS TÉCNICOS

Caratteristiche tecniche cavi di alimentazione
Supply cables technical data
Caractéristiques techniques des câbles électriques
Technische Eigenschaften der Stromkabel
Características técnicas de los cables de alimentación

Cavo - Cable - Câble - Kabel - Cable	Simbologia Symbology Symbologie Simbologia	Corrente alternata - Alternate current Courant alternatif - Wechselstrom - Corriente alterna	
		Avviamento diretto Direct Starting Démarrage direct Direktanlauf Arranque directo	Avviamento stella-triangolo Star-delta Starting Démarrage étoile-triangle Stern-Dreieck-Anlauf Arranque estrella-triángulo
Sezione del cavo d'alimentazione quadripolare 4xS Section of 4xS four-pole electric cable Section du câble d'alimentation 4xS quadripolaire Querschnitt des Stromkabels 4xS vierpoliges Kabel Sección del cable de alimentación 4xS cuadrípolar	S = mm²	$S = \frac{\sqrt{3} \cdot I \cdot \ell \cdot \cos\phi}{56 \cdot dv}$ Cavo quadripolare Four-pole cable Câble quadripolaire Vierpoliges Kabel Cable cuadrípolar	$S = \frac{2 \cdot I \cdot \ell \cdot \cos\phi}{\sqrt{3} \cdot 56 \cdot dv}$ Cavo quadripolare Four-pole cable Câble quadripolaire Vierpoliges Kabel Cable cuadrípolar
Potenza perduta nel cavo di alimentazione Power loss along the electric cable Puissance perdue dans le câble d'alimentation Leistungsverlust im Speisekabel Potencia perdida en el cable de alimentación	Pp = kW	$Pp = \frac{I^2 \cdot \ell}{S \cdot 18666}$	Cavo quadripolare Four-pole cable Câble quadripolaire Vierpoliges Kabel Cable cuadrípolar

Cavo - Cable - Câble - Kabel - Cable	Simbologia Symbology Symbologie Simbologia	Cavo - Cable - Câble - Kabel - Cable	Simbologia Symbology Symbologie Simbologia
Corrente nominale Nominal current Intensité nominale Nennstrom Intensidad nominal	I = Ampère	Lunghezza del cavo 3 x S 3 x S cable length Longueur du câble 3 x S Kabel Länge 3 x S Longitude cable 3 x S	$\ell = m$
Tensione nominale Nominal voltage Tension nominale Nennspannung Voltaje nominal	V = Volt	Fattore di potenza Power factor Facteur de puissance Leistungsfaktor Factor de potencia	cosφ
Caduta di tensione 3% 3% voltage drop Chute de tension 3% Spannungsabfall 3% Caída de tensión 3%	dv = Volt	220 V 380 V 415 V	dv = 6,6 dv = 11,4 dv = 12,4
		440 V 500 V 660 V	dv = 13,2 dv = 15 dv = 19,8

Mediante le tabelle verificare che la sezione del cavo scelta sia compatibile con la corrente nominale del motore. Verificare inoltre la potenza perduta nel cavo di alimentazione.

Check the selected cable section compatibility with motor rated current using tables. Check power loss along the electric cable too.

Vérifier sur les tables que la section du câble choisi est compatible avec l'intensité nominale du moteur. Vérifier également la puissance perdue dans le câble d'alimentation.

Anhand der Tabellen überprüfen, dass der Kabelquerschnitt mit dem Nennstrom des Motors kompatibel ist. Ferner den Leistungsverlust im Speisekabel überprüfen.

Mediante las tablas comprobar que la sección del cable seleccionado sea compatible con la intensidad nominal del motor. Comprobar además la potencia perdida en el cable de alimentación.

Avviamento diretto - Direct Starting - Démarrage direct Direktanlauf - Arranque directo								
[mm²]	15	20	25	30	35	40	45	50
	[°C]							
	[A]							
1,5	25	24	23	22	20	19	17	16
2,5	34	33	32	30	28	26	23	21
4	45	44	42	40	37	35	31	28
6	59	57	55	52	48	45	41	37
10	80	77	75	71	65	62	55	50
16	108	105	101	96	88	84	75	68
25	144	138	133	127	117	110	99	90
35	177	171	165	157	144	137	122	111
50	215	207	200	190	175	165	148	135
70	273	264	254	242	223	211	189	172
95	331	319	308	293	270	255	229	208

Avviamento stella-triangolo - Star-delta Starting - Démarrage étoile-triangle Stern-Dreieck-Anlauf - Arranque estrella-triángulo								
[mm²]	15	20	25	30	35	40	45	50
	[°C]							
	[A]							
1,5	43	42	40	38	35	33	30	27
2,5	59	57	55	52	48	45	41	37
4	78	76	73	69	64	60	54	49
6	102	98	95	90	83	78	70	64
10	139	134	129	123	113	107	96	87
16	188	181	175	166	153	145	130	118
25	249	240	231	220	202	191	172	156
35	307	296	286	272	250	237	212	193
50	372	359	346	329	303	286	257	234
70	474	457	440	419	386	365	327	298
95	573	553	533	507	467	442	396	360

1 cavo quadripolare isolato al Neoprene
1 4-cores Neoprene sheathed electric cable
1 câble quadripolaire isolé en Néoprène

1 vierpoliges Kabel mit Neoprenisolierung
1 cable cuadrípolar aislado en Neopreno

Avviamento diretto - Direct Starting - Démarrage direct Direktanlauf - Arranque directo								
[mm²]	15	20	25	30	35	40	45	50
	[°C]							
	[A]							
1,5	27	26	25	24	22	21	19	17
2,5	37	36	35	33	30	29	26	23
4	51	49	47	45	41	39	35	32
6	66	63	61	58	53	50	45	41
10	90	87	84	80	74	70	62	57
16	121	117	112	107	98	93	83	76
25	160	155	149	142	131	124	111	101
35	198	191	184	175	161	152	137	124
50	240	231	223	212	195	184	165	151
70	305	294	284	270	248	235	211	192
95	370	356	343	327	301	284	255	232

Avviamento stella-triangolo - Star-delta Starting - Démarrage étoile-triangle Stern-Dreieck-Anlauf - Arranque estrella-triángulo								
[mm²]	15	20	25	30	35	40	45	50
	[°C]							
	[A]							
1,5	47	45	44	42	38	36	32	30
2,5	65	62	60	57	53	50	45	41
4	88	85	82	78	72	68	61	55
6	114	110	105	100	92	87	78	71
10	157	151	145	139	127	121	108	98
16	209	202	195	185	171	161	145	132
25	278	268	258	246	226	214	192	175
35	343	330	318	303	279	264	236	215
50	415	400	386	367	338	319	286	261
70	528	510	491	468	430	407	365	332
95	640	617	595	566	521	493	442	402

4 cavi unipolari isolati in Neoprene
4 1-core Neoprene sheathed electric cables
4 câbles unipolaires isolés en Néoprène

4 unipolare Kabels mit Neoprenisolierung
4 cables unipolares aislados en Neopreno

Motori elettrici sommersi a 2 poli
 2 poles - electric submersible motors
 Moteurs électriques immergés 2 pôles
 2-polig Unterwassermotoren
 Motores electricos sumergidos de 2 polos

Catalogo generale
 General catalogue
 Catalogue général
 Hauptkatalog
 Catálogo general

INFORMAZIONI TECNICHE - TECHNICAL INFORMATION - INFORMATIONS TECHNIQUES - TECHNISCHE INFORMATIONEN - DATOS TÉCNICOS

Scelta del generatore elettrico idoneo per l'azionamento del motore sommerso

Selection of a suitable electric generator to power submersible motor
 Choix d'un générateur électrique pour alimentation d'un moteur immergé
 Auswahl des für den Antrieb des Unterwassermotors geeigneten Stromgenerator
 Selección del generador eléctrico idóneo para el accionamiento del motor sumergido

Generatore - Generator - Générateur - Stromgenerator- Generator

Motore Sommerso
 Submersible Motor
 Moteur Immergé
 Unterwassermotor
 Motores Sumergidos

Avviamento diretto

Direct Starting
 Démarrage direct
 Direktanlauf
 Arranque directo

Avviamento stella-triangolo

Star-delta Starting
 Démarrage étoile-triangle
 Stern-Dreieck-Anlauf
 Arranque estrella-triángulo

Potenza nominale
 Nominal power
 Puissance nominale
 Nennleistung
 Potencia nominal

Potenza apparente
 Apparent power
 Puissance apparente
 Scheinleistung
 Potencia aparente

Potenza attiva
 Active power
 Puissance active
 Wirkleistung
 Potencia activa

Potenza apparente
 Apparent power
 Puissance apparente
 Scheinleistung
 Potencia aparente

Potenza attiva
 Active power
 Puissance active
 Wirkleistung
 Potencia activa

kW

HP

kVA

kW

kVA

kW

2,2

3

7,5

6

-

-

4

5,5

12,5

10

10

8

5,5

7,5

15,6

12,5

13,8

11

7,5

10

18,8

15

17,5

14

9,2

12,5

24

19

21

17

11

15

28

22,5

26

21

13

17,5

33

26,5

30

24

15

20

37,5

30

35

28

16,5

22,5

41

33

37,5

30

18,5

25

46

37

42,5

34

22

30

56,3

45

51

41

26

35

65

52

56

45

30

40

75

60

65

52

33

45

82,5

66

71

57

37

50

94

75

80

64

40

55

100

80

86

69

45

60

112

90

97

78

51,5

70

131

105

111

89

55

75

138

110

119

95

66

90

169

135

142

114

75

100

188

150

162

130

92

125

231

185

195

156

110

150

263

210

237

190

130

175

325

260

281

225

150

200

375

300

325

260

170

230

425

340

369

295

185

250

475

380

411

329

220

300

550

440

476

381

250

340

625

500

541

433

INFORMAZIONI TECNICHE - TECHNICAL INFORMATION - INFORMATIONS TECHNIQUES - TECHNISCHE INFORMATIONEN - DATOS TÉCNICOS

Dimensioni di ingombro (mm) e pesi (kg) flange di mandata UNI-EN-1092 in acciaio inox AISI 316

AISI 316 Stainless steel UNI-EN-1092 delivery flanges overall dimensions (mm) and weights (kg)

Dimensions (mm) et masses (kg) des brides de refoulement UNI-EN-1092 en acier inox AISI 316

Gesamtabmessungen (mm) und Gewichte (kg) von UNI-EN-1092 Auslassflansche in Edelstahl AISI 316

Medidas máximas (mm) y pesos (kg) de bridas de impulsión UNI-EN-1092 en acero inoxidable AISI 316

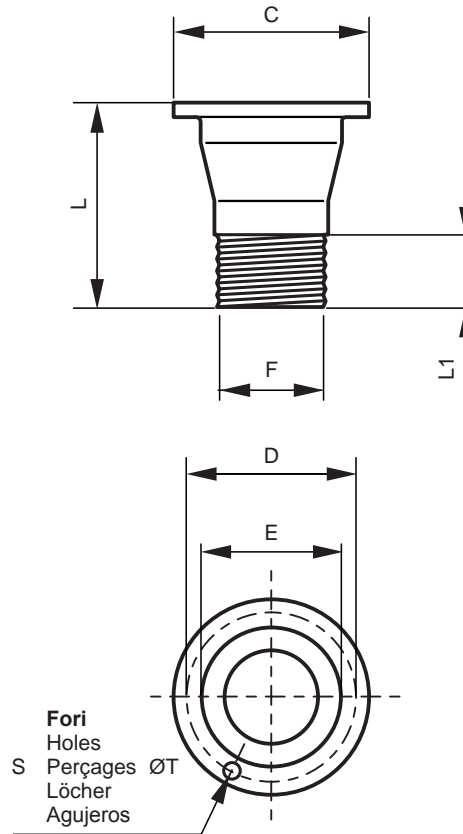

Tipo Type Type Typ Tipo	DN	PN	L	L1	C	D	E	F	S - n°	T	Peso Weight Masse Gewicht Peso
4"	100	10÷16	70	28	220	180	115	4" GAS	8	18	5,8
4"	100	25÷40	70	28	235	190	115	4" GAS	8	22	7,5
5"	125	10÷16	80	30	250	210	141	5" GAS	8	18	7,7
5"	125	25÷40	80	30	270	220	141	5" GAS	8	25	10

Attenzione: flange normalizzate UNI-EN-1092. In caso di installazione in pozzo, verificare che le dimensioni della flangia siano conformi al diametro interno disponibile.

Warning: flanges according to UNI-EN-1092 normes. For well installation, check if flange dimensions are suitable for well internal diameter.

Attention: brides conformes aux normes UNI-EN-1092. En cas d'installation dans un forage, vérifier que les dimensions de la bride sont compatibles avec le diamètre intérieur disponible.

Achtung: Flansche genormt nach UNI-EN-1092. Bei der Installation in einem Brunnen ist sicherzustellen, dass die Abmessungen des Flansches mit dem verfügbaren Innendurchmesser konform sind.

Atención: bridas normalizadas UNI-EN-1092. En caso de instalación en pozo, comprobar que las medidas de la brida sean conformes al diámetro interno disponible.

Elettropompe sommerse in acciaio inox AISI 316
 AISI 316 stainless steel electric borehole pumps
 Electropompes immergées en acier inox AISI 316
 Elektrounterwassermotorpumpen aus Edelstahl AISI 316
 Bombas eléctricas sumergidas en acero inoxidable AISI 316

Catalogo generale
 General catalogue
 Catalogue général
 Hauptkatalog
 Catálogo general

INFORMAZIONI TECNICHE - TECHNICAL INFORMATION - INFORMATIONS TECHNIQUES - TECHNISCHE INFORMATIONEN - DATOS TÉCNICOS

Grandezze elettriche e tabelle di conversione

Electric motors data and conversion tables
 Caractéristiques électriques et tables de conversion
 Elektrische Größen und Umrechnungstabellen
 Magnitudes eléctricas y tablas de conversión

Potenza assorbita Absorbed power Puissance absorbée Leistungsaufnahme Potencia absorbida	Pa [kW]	$Pa = \frac{V \cdot I \cdot \cos\phi}{578}$
Potenza resa Motor power Puissance du moteur Leistungsabgabe Potencia real	Pr [kW]	$Pr = \frac{V \cdot I \cdot \cos\phi \cdot \eta}{578}$
Corrente nominale Rated current Intensité nominale Nennstrom Intensidad nominal	I [A]	$I = \frac{578 \cdot Pr}{V \cdot \cos\phi \cdot \eta}$
Fattore di potenza Power factor Facteur de puissance Leistungsfaktor Factor de potencia	cosφ	$\cos\phi = \frac{578 \cdot Pa}{V \cdot I}$
Rendimento Efficiency Rendement Effizienz Eficiencia	η	$\eta = \frac{Pr}{Pa}$

LUNGHEZZA - LENGTH - LONGUEUR - LÄNGE - LONGITUD

	km	m	dm	cm	mm	in	ft	yd	stat mi	naut mi
km	1	1000	10000	100000	1000000	39370	3281	1093,6	0,62137	0,5396
m	0,001	1	10	100	1000	39,37	3,281	1,0936	0,000621	0,000539
dm	0,0001	0,1	1	10	100	3,937	0,3281	0,10936	-	-
cm	0,00001	0,01	0,1	1	10	0,3937	0,03281	0,010936	-	-
mm	0,000001	0,001	0,01	0,1	1	0,03937	0,003281	0,001093	-	-
in	0,000025	0,0254	0,254	2,54	25,4	1	0,0833	0,0277	-	-
ft	0,000304	0,3048	3,048	30,48	304,8	12	1	0,333	-	-
yd	0,000914	0,9144	9,144	91,44	914,4	36	3	1	0,000567	0,000493
stat mi	1,6093	1609,3	16093	160930	1609300	63360	5280	1760	1	0,869
naut mi	1,85318	1853,18	18531,8	185318	1853180	72960	6080	2027	1,152	1

PORTATA - CAPACITY - DEBIT - FÖRDERLEISTUNG - CAUDAL

	m³/h	l/min	l/s	m³/s	Imp.g.p.m.	US.gpm
m³/h	1	16,666667	0,277778	0,000278	3,666157	4,402868
l/min	0,060	1	0,016667	0,000017	0,219969	0,264172
l/s	3,60	60	1	0,001	13,198164	15,850323
m³/s	3600	60000	1000	1	13198,163608	15850,323141
Imp.g.p.m.	0,272766	4,546090	0,075768	0,000076	1	1,200950
US.gpm	0,227125	3,785412	0,063090	0,000063	0,832674	1

PRESSIONE - PRESSURE - PRESSION - DRUCK - PRESIÓN

	bar	mbar	Pa=N/m²	kPa=kN/m²	mmHg (0°C)	mCA (4°C)	at	psi	atm
bar	1	1000	100000	100	750,062	10,1972	1,01972	14,5038	0,986923
mbar	0,001	1	100	0,1	0,750062	0,0101972	0,00101972	0,014504	0,000986923
Pa=N/m²	0,00001	0,01	1	0,001	0,007501	0,000101972	0,000010197	0,000145038	0,000009869
kPa=kN/m²	0,01	10	1000	1	7,501	0,0101972	0,0101972	0,145038	0,00986923
mmHg (0°C)	0,001333	1,33322	133,322	0,133322	1	0,0135951	0,00135951	0,019337	0,00131579
mCA (4°C)	0,0981	98,07	9806,65	9,80665	73,5559	1	0,1	1,42233	0,096784
at	0,980665	980,665	98066,5	98,0665	735,559	10	1	14,2233	0,967841
psi	0,06895	68,9476	6894,76	6,89476	51,7149	0,70307	0,070307	1	0,068046
atm	1,01325	1013,25	101325	101,325	760	10,3323	1,03323	14,6959	1

POTENZA - POWER - PUISSANCE - LEISTUNG - POTENCIA

	kW	HP	CV	kgf m/s	TEMPERATURA - TEMPERATURE - TEMPÉRATURE - TEMPERATUR - TEMPERATURA
kW	1	1,341022	1,359622	101,98	°C= K - 273,15 K= °C + 273,15
HP	0,7457	1	1,0139	76,04	°C= (°F - 32) . 5/9 °F= °C . 9/5 + 32
CV	0,7355	0,98632	1	75	°C= °R . 5/9 - 273,15 °R= 9/5 . °C + 491,67
kgf m/s	0,00980665	0,013151	0,013333	1	

Possibili aggiornamenti senza preavviso - Revision possible without prior notice - Mises à jour éventuelles sans préavis - Techn. Änderungen vorbehalten - Possibles actualizaciones sin preaviso

INFORMAZIONI TECNICHE - TECHNICAL INFORMATION - INFORMATIONS TECHNIQUES - TECHNISCHE INFORMATIONEN - DATOS TÉCNICOS

Perdite di carico nelle tubazioni

Piping head losses

Pertes de charge dans les tuyauteries

Druckverlust der Leitungen

Pérdidas de carga en las tuberías

Velocità dell'acqua Water speed Vitesse de l'eau Wasser-Geschwindigkeit Velocidad de agua	Tubazione rettilinea in alluminio (1000 m) - Aluminium straight pipeline (1000 m) - Tuyauterie rectiligne en aluminium (1000 m) Gerades Rohr aus Aluminium (1000 m) - Tubería recta de aluminio (1000 m)																											
	Ø interno del tubo in mm - Pipe internal Ø in mm - Ø intérieur du tube en mm - Innendurchmesser des Rohrs mm - Ø interior del tubo mm																											
	30		40		50		65		80		100		125		150		175		200		250		300		350		400	
V [m/s]	Q	H	Q	H	Q	H	Q	H	Q	H	Q	H	Q	H	Q	H	Q	H	Q	H	Q	H	Q	H	Q	H	Q	H
	[l/min]	[m]	[l/min]	[m]	[l/min]	[m]	[l/min]	[m]	[l/min]	[m]	[l/min]	[m]	[l/min]	[m]	[l/min]	[m]	[l/min]	[m]	[l/min]	[m]	[l/min]	[m]	[l/min]	[m]	[l/min]	[m]	[l/min]	[m]
0,5	21,2	15	37,7	10	59,0	8	115	5,6	151	4,6	235	3,6	369	2,8	530	2,3	723	1,9	940	1,6	1480	1,3	2120	1,05	2880	0,89	3770	0,76
0,6	25,4	21	45,3	15	70,7	11,2	138	7,8	181	6,5	282	5	442	3,9	636	3,2	887	2,7	1130	2,3	1770	1,8	2540	1,5	3460	1,2	4520	1,1
0,7	29,7	27	52,9	19	82,5	15	161	10	211	8,6	329	6,7	516	5,2	742	4,3	1010	3,6	1315	3,1	2070	2,4	2960	2	4040	1,7	5270	1,5
0,8	33,9	34	60,4	25	94,5	19	184	13	241	11	377	8,6	590	6,7	848	5,5	1155	4,6	1505	4	2360	3,1	3390	2,6	4620	2,2	6030	1,9
0,9	38,2	63	68	30	106	24	207	17	272	14	423	11	664	8,4	955	6,9	1300	5,8	1695	5	2660	3,9	3810	3,2	5200	2,7	6780	2,4
1,0	42,4	51	75,5	37	117,7	29	230	21	302	17	471	13	737	10	1060	8,4	1445	7,1	1880	6,1	2950	4,8	4230	4	5770	3,4	7530	2,9
1,1	46,6	62	83	44	129,5	34	252	24	332	20	518	16	811	12	1165	10	1585	8,5	2070	7,4	3250	5,8	4650	4,8	6350	4	8290	3,5
1,2	50,9	72	90,6	52	141	40	276	29	362	24	565	19	885	15	1272	12	1730	10	2260	8,7	3550	6,9	5080	5,6	6930	4,8	9040	4,2
1,3	55	84	98	60	153	47	299	33	392	28	612	22	960	17,1	1378	14	1875	11,5	2450	10	3840	8	5500	6,6	7500	5,6	9800	4,9
1,4	59,3	96	105,5	69	165	54	322	38	422	32	660	25	1032	20	1473	16	2020	13	2635	11,7	4140	9,2	5920	7,7	8090	6,4	10530	5,6
1,5	63,6	109	113	78	176,5	61	345	44	452	36	707	28	1106	22,5	1590	18,2	2165	15	2825	13,4	4430	10,5	6350	8,7	8660	7,4	11300	6,4
1,6	67,8	124	121	89	188,5	69	368	49	483	41	753	32	1180	25,5	1695	20,5	2310	17	3010	15,3	4730	11,8	6770	9,9	9240	8,4	12050	7,2
1,7	72	139	128	100	200	78	392	54	513	46	800	36	1253	28,5	1802	23	2455	19,5	3200	17	5020	13,3	7190	11,1	9820	9,4	12800	8,1
1,8	76,3	154	136	111	212	87	415	60	543	51	848	40	1327	31,5	1905	26	2600	22	3390	19	5320	14,8	7610	12,4	10380	10,5	13550	9,1
1,9	80,5	170	143,5	123	224	96	438	68	573	56	895	44	1400	34,5	2015	28,5	2740	24,5	3580	21	5610	16,4	8040	13,8	10960	11,7	14300	10,1
2,0	84,8	186	151	134	235,5	105	461	75	603	62	943	49	1475	38	2120	31,7	2885	27	3765	23,3	5910	18	8460	15,2	11540	13	15060	11,2
2,1	89	204	158	148	247,5	115	484	82	633	68	990	54	1548	42	2225	35	3030	28,5	3955	25,5	6200	20	8890	16,8	12100	14,3	15810	12,2
2,2	93,2	223	166	162	259	125	507	91	663	74	1036	59	1620	46	2330	38,5	3175	32,5	4145	28	6500	22	9300	18,5	12700	15,6	16570	13,4
2,3	97,5	242	173,5	177	271	136	530	98	694	81	1082	64	1695	50	2440	41,5	3320	35	4330	30,5	6800	24	9730	20,3	13270	17	17310	14,6
2,4	101,5	262	181	191	282,5	147	553	106	724	88	1130	69	1770	54,5	2545	45,5	3460	38	4520	33	7090	26,2	10140	22,1	13850	18,5	18090	15,8
2,5	105,8	283	189	205	294,5	160	576	114	755	96	1178	75	1843	59	2650	49	3610	41	4710	35,8	7390	28,4	10570	24	14420	20	18820	17
2,6	110	304	196	222	306	172	599	123	785	104	1225	81	1915	63,5	2755	52,5	3755	44	4900	38,5	7680	30,7	11000	25,9	15000	21,7	19590	18,4
2,7	114,3	325	204	238	318	185	622	132	815	112	1271	87	1990	68,5	2860	56,5	3900	47,5	5090	41,5	7980	33	11410	27,8	15590	23,4	20340	19,8
2,8	118,5	348	211,5	255	330	199	645	140	845	120	1320	93	2060	73,5	2970	60,5	4040	51	5280	44,5	8270	35,6	11830	29,8	16160	25,1	21090	21,3
2,9	123	371	219	271	342	213	668	152	875	128	1365	100	2140	78,5	3075	64,5	4190	55	5460	47,5	8560	38,2	12250	31,9	16730	27	21840	23
3,0	127	396	226,5	288	354	226	691	163	905	136	1414	107	2210	84	3180	69	4330	59	5650	51	8850	41	12690	34	17310	29	22600	25

Per tubazioni in altri materiali applicare i seguenti coefficienti: Acciaio > 1,05 Fibrocemento > 1,15 Materiale plastico > 0,80
 For other materials apply the following coefficients: Steel > 1,05 Fibre cement > 1,15 Plastic material > 0,80
 Pour tuyauteries en autres matériaux, appliquer les coefficients suivants: Acier > 1,05 Fibrociment > 1,15 Matière plastique > 0,80
 Für Leitungen aus anderem Material, folgende Koeffizienten: Stahl > 1,05 Asbestzement > 1,15 Kunststoff > 0,80
 Para tuberías en otros materiales aplicar los siguientes coeficientes: Acero > 1,05 Fibrocemento > 1,15 Material plástico > 0,80

Velocità dell'acqua Water speed Vitesse de l'eau Wasser-Geschwindigkeit Velocidad de agua	Curve e accessori - Elbows and accessories - Coudes et accessoires - Kurven und Zubehör - Curvas y accesorios														
	Perdite di carico in cm - Head losses in cm - Pertes de charge en cm - Druckverlust in cm - Pérdidas de carga en cm														
	Curva a 90° 90° elbow Coude 90° 90°-Bogen Curva a 90°					Curva ad angolo vivo Angled elbow Coude à angles vifs Bogen mit scharfem Winkel Curva en angulo vivo					Saracinesca Gate valve Vanne Schieber Valvula de cierre	Valvola di fondo Foot valve Clapet de pied Bodenventil Valvula de pie	Valvola di ritegno Non return valve Clapet anti-retour Rückschlagventil Valvula retención		
d/R					α										
V [m/s]	0,4	0,6	0,8	1	1,5	30°	40°	60°	80°	90°					
0,5	0,18	0,21	0,26	0,36	0,67	0,68	0,82	1,12	1,61	1,91			0,37		32
0,6	0,25	0,30	0,37	0,52	0,96	0,97	1,17	1,61	2,31	2,8			0,52		32
0,7	0,34	0,40	0,50	0,71	1,31	1,32	1,60	2,2	3,1	3,7			0,7		32
0,8	0,45	0,53	0,66	0,93	1,71	1,73	2,09	2,9	4,1	4,9			0,95		33
0,9	0,57	0,66	0,83	1,18	2,17	2,19	2,64	3,6	5,2	6,2			1,2		34
1,0	0,70	0,82	1,02	1,46	2,7	2,7	3,3	4,5	6,4	7,6			1,4		35
1,1	0,84	0,99	1,24	1,76	3,2	3,3	3,9	5,4	7,7	9,2			1,7		36
1,2	1,01	1,18	1,48	2,10	3,9	3,9	4,7	6,5	9,1	10,9			2,0		37
1,3	1,19	1,39	1,73	2,46	4,5	4,6	5,5	7,5	10,6	12,7			2,4		38
1,4	1,38	1,61	2,01	2,9	5,2	5,3	6,4	8,7	12,2	15			2,8		39
1,5	1,58	1,85	2,31	3,3	6,0	6,1	7,3	10,0	14	17			3,3		40
1,6	1,80	2,10	2,63	3,7	6,9	6,9	8,5	11,5	16	20			3,8		41
1,7	2,03	2,37	3,0	4,2	7,7	7,8	9,8	13	19	22			4,3		42
1,8	2,28	2,66	3,3	4,7	8,8	8,8	11,2	15	21	25			4,8		44
1,9	2,54	3,0	3,7	5,3	9,9	9,9	12	16	23	28			5,3		46
2,0	2,8	3,3	4,1	5,8	11	11	13	18	26	31			5,8		48
2,1	3,1	3,6	4,5	6,4	12	12	14	20	28	34			6,4		50
2,2	3,4	4,0	5,0	7,1	13	13	16	22	31	37			7,0		52
2,3	3,7	4,3	5,4	7,7	14	14	17	24	34	40			7,6		54
2,4	4,1	4,7	5,9	8,4	15	16	19	26	37	44			8,3		56
2,5	4,4	5,1	6,4	9,1	17	17	20	28	40	48			9,1		58
2,6	4,8	5,5	6,9	9,8	18	18	22	30	43	52			9,8		60
2,7	5,1	6,0	7,5	10,5	20	20	24	33	47	56			10,6		62
2,8	5,5	6,4	8,0	11,3	21	21	26	35	50	60			11,4		64
2,9	5,9	6,9	8,4	12	23	23	27	38	54	64			12,2		67
3,0	6,3	7,4	9,0	13	24	24	29	40	58	69			13		71

Catalogo generale

General catalogue

Catalogue général

Hauptkatalog

Catálogo general

Elettropompe sommerse in acciaio inox AISI 316

AISI 316 stainless steel electric borehole pumps

Electropompes immergées en acier inox AISI 316

Elektrounterwassermotorpumpen aus Edelstahl AISI 316

Bombas eléctricas sumergidas en acero inoxidable AISI 316

Possibili aggiornamenti senza preavviso - Revision possible without prior notice - Mises à jour éventuelles sans préavis - Techn. Änderungen vorbehalten - Posibles actualizaciones sin preaviso

rovatti pompe

Products you can rely on

CESX-14-IGFDE-R4



HEADQUARTERS:
42042 FABBRICO (REGGIO EMILIA)
ITALY
Tel +39 0522 66 50 00
Fax +39 0522 66 50 20
info@rovatti.it
www.rovatti.it

2000 DIVISION:
42047 ROLO (REGGIO EMILIA)
ITALY
Tel +39 0522 66 72 17 / 0522 66 72 25
Fax +39 0522 66 09 79
info@rovatti.it
www.rovatti.it

IPERSOM DIVISION:
42042 FABBRICO (REGGIO EMILIA)
ITALY
Tel +39 0522 66 08 15
Fax +39 0522 66 02 70
info@rovatti.it
www.rovatti.it

